

# STANLEY®

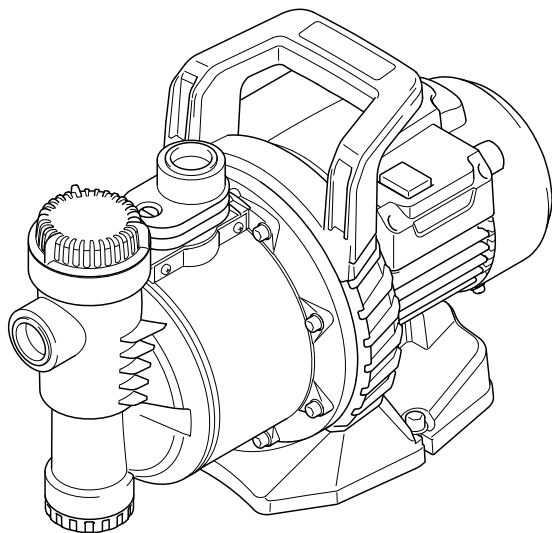

SXGP900XFE

SXGP1300XFE



SXGP900XFE  
SXGP1300XFE

<b>EN</b>	<p>Please read these instructions carefully before use. Please retain these instructions for future reference.  <i>In case of problems or difficulties, please contact the consumer helpline: <a href="http://www.2helpu.com">www.2helpu.com</a></i></p>	Page: 5-12
<b>IT</b>	<p>Leggere attentamente queste istruzioni prima dell'uso. Conservare queste istruzioni per future consultazioni.  <i>In caso di problemi o difficoltà, contattate l'helpine consumatori: <a href="http://www.2helpu.com">www.2helpu.com</a></i></p>	Pagina: 13-21
<b>BG</b>	<p>Прочетете внимателно тези указания преди употреба. Запазете тези указания за справка.  <i>При проблеми или затруднения се обърнете към отдела за обслужване на клиенту: <a href="http://www.2helpu.com">www.2helpu.com</a></i></p>	Страница: 22-31
<b>CS</b>	<p>Před použitím si pozorně přečtěte tento návod. Laskavě si uložte tento návod pro budoucí použití.  <i>V případě jakýchkoli problémů nebo potíží laskavě kontaktujte linku pomoci zákazníkům: <a href="http://www.2helpu.com">www.2helpu.com</a></i></p>	Strana: 32-39
<b>DA</b>	<p>Læs disse instruktioner omhyggeligt inden brug. Opbevar disse instruktioner til senere brug.  <i>Kontakt kundeservicetelefonen i tilfælde af problemer eller vanskeligheder: <a href="http://www.2helpu.com">www.2helpu.com</a></i></p>	Side: 40-47
<b>DE</b>	<p>Lesen Sie bitte diese Bedienungsanleitung vor Gebrauch aufmerksam durch.  <i>Bewahren Sie diese Bedienungsanleitung sorgfältig auf, damit Sie sie auch später zu Rate ziehen können.  Wenden Sie sich im Falle von Problemen bitte an die Verbraucher-Hotline: <a href="http://www.2helpu.com">www.2helpu.com</a></i></p>	Seite: 48-56
<b>EL</b>	<p>Διαβάστε προσεκτικά αυτές τις οδηγίες πριν από τη χρήση. Φυλάξτε αυτές τις οδηγίες για μελλοντικές αναφορές.  <i>Σε περίπτωση προβλημάτων ή δυσκολιών, επικοινωνήστε με τη γραμμή helpline υποστήριξης καταναλωτών: <a href="http://www.2helpu.com">www.2helpu.com</a></i></p>	Σελίδα: 57-66
<b>ES</b>	<p>Leer atentamente estas instrucciones antes de usar el equipo. Guardar estas instrucciones para poder consultarlas en el futuro.  <i>En caso de problemas o dificultades, ponerse en contacto con el servicio de asistencia al cliente: <a href="http://www.2helpu.com">www.2helpu.com</a></i></p>	Página: 67-75
<b>ET</b>	<p>Enne kasutamist lugege see juhend tähelepanelikult läbi. Hoidke juhend hilisemaks kasutamiseks alles.  <i>Probleemide või raskuste ilmnemisel pöörduge klienditoe poole: <a href="http://www.2helpu.com">www.2helpu.com</a></i></p>	Lk: 76-83
<b>FI</b>	<p>Lue ohjeet huolellisesti ennen käyttöä. Säilytä ohjeet huolellisesti tulevaa käyttöä varten.  <i>Jos kohtaat ongelmia, ota yhteyttä kuluttajien helpline-palveluun: <a href="http://www.2helpu.com">www.2helpu.com</a></i></p>	Sivu: 84-91
<b>FR</b>	<p>Lire attentivement ces instructions avant emploi. Conserver ces instructions pour toute consultation à venir.  <i>En cas de problèmes ou de difficultés, contacter l'assistance consommateur : <a href="http://www.2helpu.com">www.2helpu.com</a></i></p>	Page : 92-100
<b>HR</b>	<p>Molimo vas da prije uporabe pažljivo pročitate ovaj priručnik. Sačuvajte ove upute za buduće korištenje.  <i>Ako naiđete na kakve probleme ili poteškoće, molimo vas da se obratite službi za podršku korisnicima: <a href="http://www.2helpu.com">www.2helpu.com</a></i></p>	Stranica: 101-108
<b>HU</b>	<p>A készülék használatba vétele előtt gondosan olvassa el az útmutatót. A későbbi hivatkozások érdekében őrizze meg az útmutatót.  <i>Kérdés vagy problémás esetén forduljon ügyfélszolgálatunkhoz: <a href="http://www.2helpu.com">www.2helpu.com</a></i></p>	109-116. oldal
<b>LT</b>	<p>Prieš pradėjami naudoti įrenginį, atidžiai perskaitykite šias instrukcijas. Išsaugokite šias instrukcijas, kad bet kada galėtumėte jas vėl perskaityti.  <i>Jei kyla problemų arba sunkumų, kreipkitės į klientų pagalbos liniją: <a href="http://www.2helpu.com">www.2helpu.com</a></i></p>	Puslapiai: 117-124
<b>LV</b>	<p>Pirms lietošanas, lūdzu, rūpīgi izlasiet šo pamācību. Lūdzu, saglabājiēt šos norādījumus turpmāki uzziņai.  <i>Ja rodas kādas problēmas vai grūtības, lūdzu, sazinieties ar klientu palīdzības dienestu: <a href="http://www.2helpu.com">www.2helpu.com</a></i></p>	Lappuse: 125-132
<b>NL</b>	<p>Lees deze gebruiksaanwijzing vóór het gebruik aandachtig door. Bewaar deze gebruiksaanwijzing voor latere raadpleging.  <i>Contacteer bij problemen of moeilijkheden de hulplijn voor de gebruikers: <a href="http://www.2helpu.com">www.2helpu.com</a></i></p>	Pagina: 133-141
<b>NO</b>	<p>Les disse instruksjonene nøye før bruk. Ta vare på instruksjonene for senere bruk.  <i>Ved problemer eller vanskeligheter, kontakt kundeservice: <a href="http://www.2helpu.com">www.2helpu.com</a></i></p>	Side: 142-149
<b>PL</b>	<p>Przed użyciem należy uważnie przeczytać niniejszą instrukcję obsługi. Instrukcję należy zachować na przyszłość.  <i>W razie jakichkolwiek problemów lub trudności można skontaktować się z działem pomocy technicznej pod adresem: <a href="http://www.2helpu.com">www.2helpu.com</a></i></p>	Strona: 150-158
<b>PT</b>	<p>Leia atentamente estas instruções antes de utilizar o aparelho. Conserve estas instruções para consultas futuras.  <i>Em caso de problemas ou dificuldades, contacte a helpline de atendimento aos consumidores: <a href="http://www.2helpu.com">www.2helpu.com</a></i></p>	Página: 159-167
<b>RO</b>	<p>Vă rugăm să citiți cu atenție aceste instrucțiuni înainte de utilizare. Vă rugăm să păstrați aceste instrucțiuni pentru consultarea pe viitor.  <i>În caz de probleme sau dificultăți, vă rugăm să contactați linia de asistență a clienților: <a href="http://www.2helpu.com">www.2helpu.com</a></i></p>	Pagina: 168-175
<b>RU</b>	<p>Внимательно прочитайте эти инструкции до начала использования. Сохраните инструкции для пользования ими в будущем.  <i>При появлении проблем или затруднений обращайтесь в отдел обслуживания клиентов: <a href="http://www.2helpu.com">www.2helpu.com</a></i></p>	Страница: 176-185
<b>SK</b>	<p>Pred použitím si, prosím, pozorne prečítajte tento návod. Tento návod si odložte na použitie v budúcnosti.  <i>Ak narazíte na akékoľvek problémy alebo ťažkosti, obráťte sa na linku pomoci pre zákazníkov: <a href="http://www.2helpu.com">www.2helpu.com</a></i></p>	Strana: 186-193
<b>SL</b>	<p>Pred uporabo pazljivo preberite ta navodila. Ta navodila shranite za prihodnjo uporabo.  <i>Če naletite na težave, se obrnite na službo za pomoč kupcem: <a href="http://www.2helpu.com">www.2helpu.com</a></i></p>	Stran: 194-201
<b>SV</b>	<p>Läs bruksanvisningen noggrant före användning. Förvara bruksanvisningen för framtida bruk.  <i>Vid ev. problem eller frågeställningar, kontakta kundtjänst på: <a href="http://www.2helpu.com">www.2helpu.com</a></i></p>	Sid.: 202-209
<b>TR</b>	<p>Kullanmadan önce, bu talimatları dikkatlice okuyunuz. Bu talimatları, ileride danışmak için saklayınız.  <i>Problem veya zorluk durumunda, tüketici yardım hattına başvurunuz: <a href="http://www.2helpu.com">www.2helpu.com</a></i></p>	Sayfa: 210-217
<b>UK</b>	<p>Перед експлуатацією уважно прочитайте цю інструкцію. Зберігайте цю інструкцію для подальшого використання в подальших цілях. У разі виникнення проблем або труднощів звертайтеся до нашої служби підтримки: <a href="http://www.2helpu.com">www.2helpu.com</a></p>	Сторінки: 218-226



1

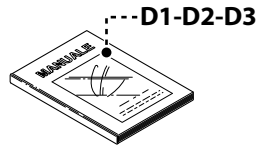
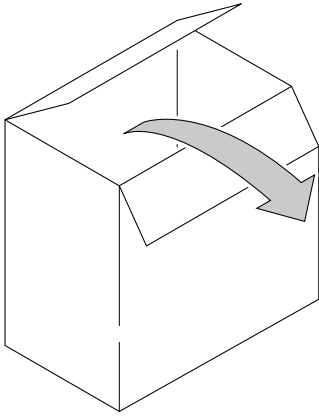

SXGP900XFE  
SXGP1300XFE

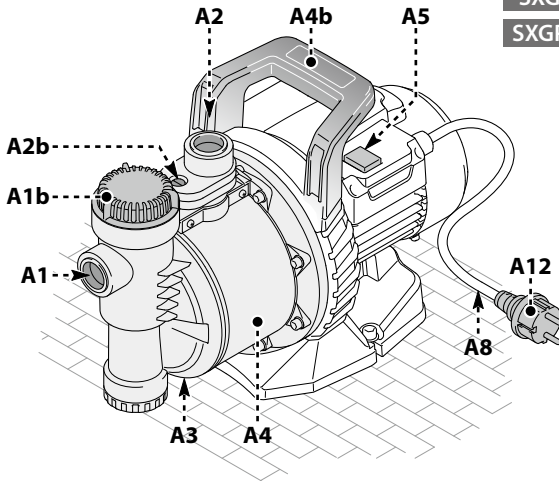

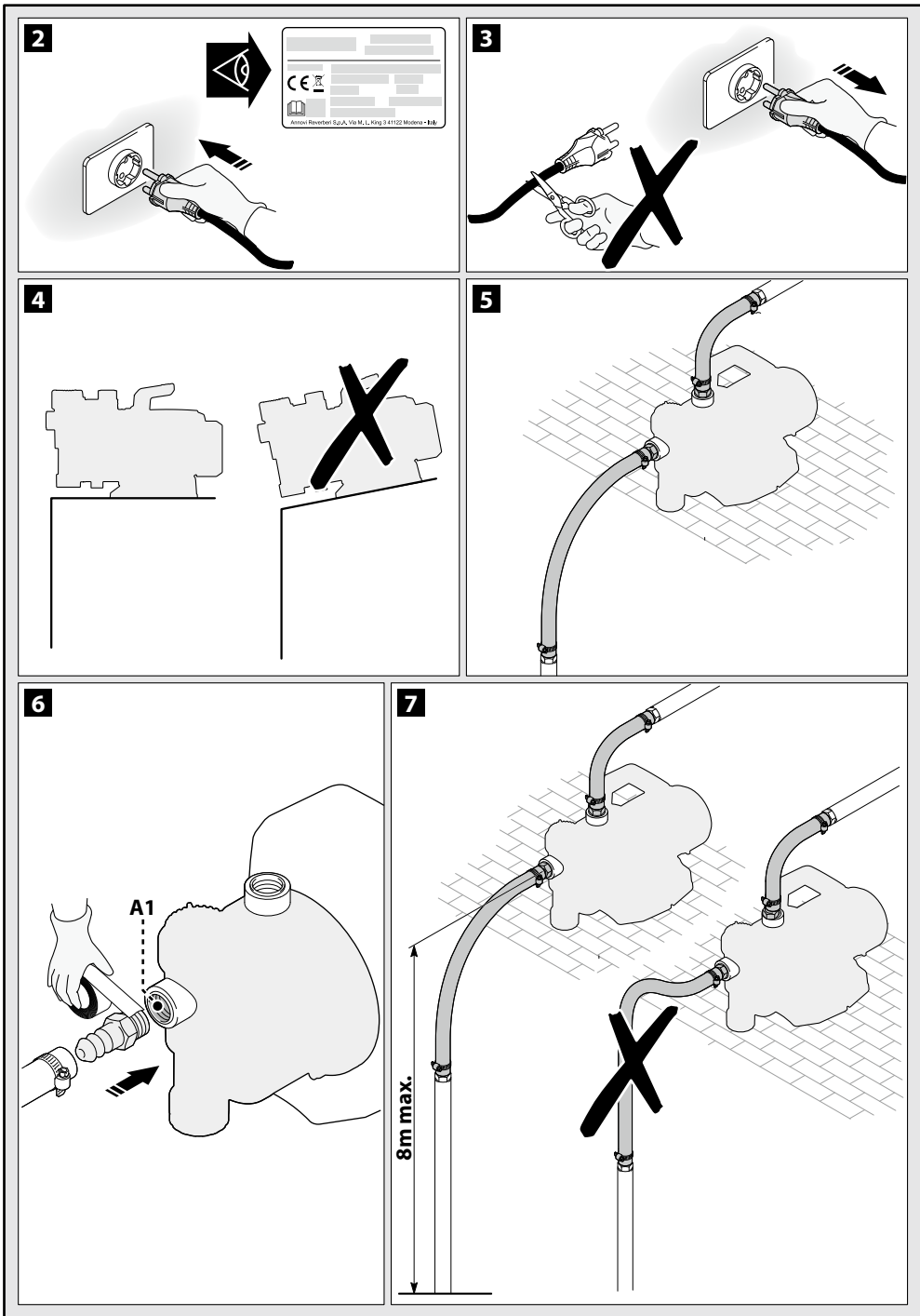



## 1 SAFETY INSTRUCTIONS

1.1 The appliance you have purchased is produced by one of Europe's top manufacturers of household and gardening pumps. Our appliances are not designed to withstand the stresses typical of commercial or industrial use, or for continuous duty. You must know and comply with the instructions provided in this manual to get the most from your pump. During connection, use and servicing of the appliance, take all possible precautions to protect your own safety and that of the people in the immediate vicinity. Read the safety regulations carefully and comply with them strictly; failure to do so may put health and safety at risk or cause expensive damage. The manufacturer is not responsible for any damage caused by incorrect or improper use.

## 2 SAFETY DECALS / INFORMATIVE DECALS

2.1 Comply with the recommendations of the decals affixed to the appliance. Check that they are present and legible; otherwise, fit replacements in the original positions.

 **Warning - Danger**

 **Please read these instructions carefully before use.**

 **Symbol E1.** The appliance must **not** be disposed of as household waste; it may be returned to the dealer on purchase of a new appliance. The appliance's electrical and electronic parts must not be reused for improper uses because they contain substances which constitute health hazards.

 **Symbol E3.** Indicates that the appliance is intended for household use.



**CE Symbol.** Indicates that the appliance complies with the relevant EU directives.

**ON/OFF switch position** Indicates the position of the ON/OFF switch.

I = Switch ON

0 = Switch OFF



**Guaranteed sound power level**



**This produce is rated in insulation class I.** This means that it is equipped with a protective earthing conductor (only if the symbol appears on the appliance).



### 3 SAFETY RULES / RESIDUAL RISKS

#### 3.1 SAFETY PRECAUTIONS: DO NOTS

- 3.1.1 Injury hazard!** DO NOT allow the appliance to be used by children or persons with impaired physical, sensory or mental capabilities, or who do not have the necessary experience and knowledge. Children must not use the appliance as a toy. Cleaning and user maintenance must not be carried out by children.
- 3.1.2 Explosion or poisoning hazard!** Never use the appliance with flammable, toxic or aggressive liquids, or liquids with characteristics incompatible with its proper operation.
- 3.1.3 Injury hazard!** Do not point the water jet at people or animals.
- 3.1.4 Electrocutation hazard!** Do not point the water jet at the appliance, electrical parts or other electrical devices.
- 3.1.5 Short-circuit hazard!** Do not use the appliance outdoors in the rain. This does not apply to submersible pumps, which may also be used in the rain; however, it is essential to ensure that the connections of the plug (A12) and any extension leads used are protected from water splashes and flooding.
- 3.1.6 Injury hazard!** Do not allow the appliance to be used by children, persons with impaired physical, sensory or mental capabilities, or any unauthorised persons.
- 3.1.7 Electrocutation hazard!** Do not touch the plug (A12) and/or socket with wet hands.
- 3.1.8 Electrocutation and short-circuit hazard!** If the power cable (A8) is damaged, it must be replaced by the manufacturer, one of its authorised Service Centres or similarly qualified persons in order to prevent all risks.
- 3.1.9 Explosion hazard!** Do not use the appliance if the suction or delivery hose is damaged.
- 3.1.10 Injury hazard!** Place the appliance in a stable position; when using the appliance in the vicinity of swimming-pools, garden ponds or other outdoor bodies of water, keep it at least 2 m from the water's edge and protect it from falling into the water or flooding. This does not apply to submersible pumps, since they can be used immersed in water.
- 3.1.11 Injury hazard!** Check that the appliance is fitted with the data plate which carries its specifications; contact your dealer at once if it is missing. Appliances without data plate must not be used, since they cannot be identified and are potentially hazardous.
- 3.1.12 Explosion hazard!** No adjustment of control valves, safety valves or other safety devices, or tampering with their settings, is permitted.



- 3.1.13 Scalding hazard!** In the event of a pressure switch malfunction or water supply failure, the water left inside the pump body (A4) may overheat and cause scalding when discharged.
- 3.1.14 Injury hazard!** Do not use the appliance unattended if there is the risk of fouling.
- 3.1.15 Short-circuit hazard!** Do not move the appliance around by pulling the plug (A12), the power cable (A8) or other connection fixtures; use the handle (A4 b).
- 3.1.16 Explosion hazard!** Do not allow vehicles to drive over the suction or delivery hose. Do not drag or transport the appliance by the suction or delivery hose.
- 3.1.17 Injury hazard!** Do not use the appliance when people or pets are in the pumped liquid, or may come into contact with it.

## 3.2 SAFETY PRECAUTIONS: MUSTS

- 3.2.1 Short-circuit hazard!** All electrical conductors must be protected from splashes of water.
- 3.2.2 Electrocutation hazard!** Only connect the appliance to an electrical power source compliant with the relevant standards (IEC 60364-1-1); during start-up, the appliance may generate interference on the electrical system. Only connect the appliance to a socket fitted with a residual current device rated at 30 mA or less. Use only electrical extension leads compliant with the relevant regulations, approved for outdoor use and with gauge at least equal to that of the appliance's power cable. Power cables wound onto reels must be completely unwound.
- 3.2.3 Danger!** The appliance must never operate dry; always fill the pump body (A4) with water before starting it. Even a short period of operation without water may cause damage.
- 3.2.4 Accidental switch-on hazard!** Always disconnect the plug (A12) from the power socket before carrying out any work on the appliance.
- 3.2.5 Danger!** To guarantee the appliance's safety, the maximum temperature of the pumped liquid must not exceed 35°C. The ambient temperature must not drop below +5°C.
- 3.2.6 Danger!** The appliance is not designed to pump drinking water or water for human consumption. The pumped water may be contaminated by lubricant leaks.
- 3.2.7 Injury hazard!** Maintenance and/or repair of the appliance or electrical components must only be carried out by specialist staff.
- 3.2.8 Injury hazard!** Discharge residual pressure before disconnecting the hose from the appliance; to do this, disconnect the appliance from the electricity supply and open a user outlet.
- 3.2.9 Injury hazard!** Before use, and at regular intervals, inspect the accessories and check the appliance's components for signs of failure and/or wear.



## 4 GENERAL INFORMATION

### 4.1 Use of the manual

This manual forms an integral part of the appliance and should be kept for future reference. Please read the manual carefully before installing/using the appliance. If the appliance is sold, the seller must pass on this manual to the new owner along with the appliance. Ensure that every user has access to the manual before the appliance is started up, and is able to find out about the safety and operating instructions.

### 4.2 Delivery

The appliance is delivered in a cardboard box.  
The supply package is illustrated in fig. 1.

#### 4.2.1 Informative material supplied with the appliance

- D1 Use and maintenance manual
- D2 Safety instructions
- D3 Warranty regulations

### 4.3 Disposing of packaging

The packaging materials are not environmental pollutants but must still be recycled or disposed of in compliance with the relevant legislation in the country of use.

## 5 TECHNICAL INFORMATION

### 5.1 Intended use

The appliance is designed to pump clean water from wells or rainwater cisterns for gardening or for use in household water supply systems; these appliances may not be used for pumping drinking water. Dirt, sand and sediments are abrasive and damage the impeller. Fit suitable filters to trap these particles upstream of the pump. Chemically aggressive substances in the pumped liquid damage the pump.

The minimum permitted hourly flow rate is 80 l/h (1.3 l/min). These appliances are not suitable for drip irrigation systems, since the water flow rate is too low, meaning that the pumped liquid is unable to cool the appliance as required.

The appliance must be installed in a dry, well ventilated place, protected from frost and weather, with an ambient temperature not exceeding 35°C. It must never be installed or used in the rain, in damp locations or in wells.

The appliance conforms to the EN 60335-2-41 European standard.

### 5.2 Improper use

Use by unskilled persons or those who have not read and understood the instructions in the manual is forbidden.

Supplying the appliance with flammable, explosive, toxic or chemically aggressive liquids is forbidden.

Use of the appliance in a potentially flammable or explosive atmosphere is forbidden.

All modifications to the appliance are prohibited. Any modifications made to the appliance render the warranty null and void and relieve the manufacturer of all liability under civil and criminal law.

Grinding and polishing substances, or other substances which attack materials, damage the appliance. These appliances are not suitable for pumped liquids containing abrasive sand, mud or clay. These appliances are suitable for pumping water for sanitary purposes, but not for pumping drinking water!

Faecal substances may not be pumped with these appliances.

Appliances are not suitable for use as fountain pumps, as filter pumps for garden ponds or for continuous operation (e.g. the continuous recycling of water in swimming-pool filter systems, or industrial use).

Do not run the appliance when dry, or pump liquids with a valve closed!

### 5.3 Main components (fig. 1)

- A1 Threaded suction fitting
- A1b Integral pre-filter (if installed)
- A2 Threaded delivery fitting
- A2b Filler cap (if installed)
- A3 Drain plug (if installed)
- A4 Pump body
- A4b Handle
- A5 ON/OFF switch
- A8 Power cable
- A12 Plug

## 6 INSTALLATION



### Warning - danger!

All installation and assembly operations must be performed with the appliance disconnected from the mains power supply (fig. 3).



### Warning - danger!

Before use, always perform a visual check on the appliance, and especially the plug (A12) and power cable (A8), for damage. A damaged appliance must not be used; in the event of damage, have the appliance inspected by the Service Centre or an authorised electrician.



### Warning - danger!

If the power cable (A8) is cut, the warranty becomes null and void and a replacement genuine power cable (A8) must be installed during the repair, at the customer's expense (even in case of repair under warranty). If it is necessary to extend the power cable (A8), only use an extension with gauge at least equal to that of the original power cable (A8). Never lift the appliance or remove the plug (A12) from the socket by means of the power cable (A8).

### 6.1 Assembling the appliance

Before the appliance is put into operation, the suction and delivery hoses must be connected. Place the appliance in a stable position on a flat surface, in a location protected from flooding (fig. 4).

To prevent the transmission of vibrations to the pipes or walls, place the appliance on a rubber mat and use lengths of hose (which must be resistant to suction and pressure) immediately upstream and downstream of the appliance (fig. 5) to dampen the vibrations.

### 6.2 Fitting the suction hose

The suction hose conveys the water from the suction point to the appliance. Connect the suction hose to the threaded fitting (A1). Check that the suction hose fitted is airtight, since any leaks may reduce the appliance's flow rate or completely prevent it from drawing in water. The suction hose must be at least 25 mm (1") in diameter and must be resistant to crushing and vacuums. Use of a suction hose with foot valve is recommended. To ensure an airtight connection, use Teflon tape (12 - 15 layers) (fig. 6). Make sure that there is sufficient water in the suction point and that the hose suction zone is permanently below the water level.

Since the maximum suction lift of self-priming pumps is 8 metres, the appliance must be no more than 8 m above the water level in the suction point. The horizontal part of the suction hose must rise continually from the suction point to the appliance, to prevent the formation of air bubbles in the hose, which could impair operation of the appliance (fig. 7).

A pre-filter must be installed between the suction hose and the suction fitting (A1), unless the appliance has an integral pre-filter (A1 b).

### 6.3 Filling the appliance

Before fitting the delivery hose, completely fill the pump body (A4) and the suction hose with water through the delivery fitting (A2). The pump can also be filled through the filler cap (A2 b), if present (fig. 8).

Bubbles form during filling of the pump body (A4) and must be discharged by tilting the appliance slightly in various directions. Fill again and repeat this procedure until the water level is just below the filling hole.

If the appliance has an integral pre-filter, more water must be added through the cap of the pre-filter (A1 b). Open the cap, fill with water to the rim and screw the cap back on by hand (fig. 8).

### 6.4 Fitting the delivery hose

The delivery pipe fitting is on the top of the appliance (A2). The hose should be connected to a hose or pipe with the largest possible diameter (at least 19 mm,  $\frac{3}{4}$ "). Smaller diameters drastically reduce the appliance's flow rate. To ensure an airtight connection, use Teflon tape (12 - 15 layers) (fig. 9).

### 6.5 Safety Measures

The user must prevent damage arising from the flooding of premises or other causes in the event of a failure of the appliance or external components by adopting suitable measures (e.g. installation of an anti-flooding protection circuit, alarm system, backup pump, collection tank or similar features), which must be connected to a separate, fail-safe electrical circuit. The safety measures must be suited to the specific conditions of use and must be able to reduce and/or prevent the damage caused by water leaks.

The user must also install a spray guard to prevent water leaks or splashes due to a pump failure from causing damage. A backup pump or a floor drain must be installed to ensure that any water from leaks is promptly removed. Otherwise, an alarm system can be installed to trigger an alarm and/or an emergency shut-down of the appliance and water supply in the event of a water leak, before damage to the equipment or property can occur.

We also recommend raising all equipment in appliance installation rooms about 5-10 cm above the floor so that any water leaks will not cause immediate damage. The manufacturer accepts no liability for damage caused by failure to comply with this recommendation.

### Warning - danger! Dry operation

If the appliance runs for more than 5 minutes with the water suction point closed, it may be damaged due to overheating. Switch off the appliance when the normal water flow is obstructed.

Dry operation will damage the appliance beyond repair, so never allow it to run dry for more than 10 seconds.

## 7 ADJUSTMENTS

### 7.1 Preliminary adjustments

Our appliances are preset in the factory and users must not modify these settings.

## 8 START-UP

### Warning - danger!

All installation and assembly operations must be performed with the appliance disconnected from the mains power supply (fig. 3).

#### 8.1 Start-up

Once all the pipes have been connected and the pump body (A4) is full of water, the plug (A12) can be connected and the ON/OFF switch (A5) turned to ON. During the priming phase, the delivery pipe must be open to allow the air in the system to escape and to enable the water pressure to build up. If the suction hose is not completely full of water, it may take the appliance up to 7 minutes to become fully operational. If the water has not pressurised after the maximum priming time stated, switch the appliance off and proceed as described in the troubleshooting plan (chapter 11).

#### 8.2 Technical information

The appliance's stated flow rate values are maximum values, which are reduced if external components (e.g. delivery hose, elbows, pre-filter, etc.) are used. This should be borne in mind when choosing the appliance. The actual flow rate for specific installation conditions is stated in the flow rate graph (fig. 11).

## 9 MAINTENANCE

### Warning - danger!

Before any maintenance procedure and/or during troubleshooting, disconnect the power cable (A8) from the socket.

#### 9.1 Cleaning the filters

Clean the pre-filter (if installed, A1 b) regularly with clean water and/or inspect it to ensure that it is not fouled (fig. 10). Slice the filter compartment with clean water.

## 10 STORAGE

### Warning - danger!

Before any maintenance procedure and/or during troubleshooting, disconnect the power cable (A8) from the socket.

It is essential to protect the appliance from frost, and in case of temperatures of +5°C or below it must be uninstalled and stored in a dry place, protected from frost. After disconnecting the suction and delivery hoses, tilt the appliance to drain out all the water in the pump body (A4) through the suction fitting (A1). To empty the pump body (A4) turn the appliance upside down to drain the water from the delivery fitting (A2).

## 11 TROUBLESHOOTING

Problems	Possible causes	Remedies
The motor is running but the appliance does not suck in water	1) The pump body (A4) was not filled with water before start-up.	1) Fill the pump body (A4, see point 6.3).
	2) Suction hose not airtight.	2) Check that the recommended accessories were used. Check that the suction hose is airtight, use Teflon tape on the threads.
	3) Foot valve suction strainer obstructed.	3) Clean foot valve and suction strainer.
	4) Delivery side air unable to escape because suction point is closed.	4) During priming, open the suction points (water supply tap, water hoses).
	5) Not enough time allowed.	5) Completely fill the suction hose with water and wait up to 7 minutes after the appliance is started.
	6) Excessive suction lift.	6) Reduce the suction lift (max. 8 m).
	7) Suction hose not immersed in water.	7) Check the water level in the well or cistern and lengthen the suction hose if possible.
Motor does not start	1) No mains power.	1) Check the voltage, connect the plug (A12).
Water flow rate insufficient	1) Suction lift and/or head excessive.	1) Excessive suction lift and head and external components all reduce the flow rate! This is not a malfunction.
	2) Foot valve suction strainer obstructed.	2) Clean the suction strainer.
	3) Water level in suction point drops too fast.	3) Immerse the foot valve in a greater depth of water.
	4) The appliance's flow rate is being reduced by soil in the water.	4) Clean the pump body (A4) by directing a jet of water in through the suction fitting (A1) and delivery fitting (A2), and if necessary have the appliance checked by the Service Centre. Use a pre-filter if the appliance does not have an integral pre-filter (A1 b).
The thermostat is cutting out the appliance	1) Motor overloaded due to friction between dirt particles and impeller. Dry operation or flow of water insufficient.	1) Clean the inside of the pump body (A4) by directing a jet of water in through the delivery fitting (A2), leave the thermostat to cool for about 1 h, and if necessary have the appliance checked by the Service Centre.
	2) Dry operation.	2) Check that there is water present, leave the thermostat to cool for about 1 h, and if necessary have the appliance checked by the Service Centre.

(\* If the motor stops and does not restart during operation contact the Service Centre.

## WARRANTY

The warranties relating to the appliances described in this manual are conditional on compliance with all the recommendations it contains, especially those relating to use, installation and operation.

We grant a warranty of 24 months (12 months for professional sales) from the date of purchase for the product described, covering defects in material or workmanship in accordance with current legislation. Requests for service under warranty must be accompanied by the original proof of purchase.

The warranty does not cover the costs of dismantling and installing the appliance concerned in the place of use, travel costs to and from the place of use for repair staff, or transport costs.

Claims arising from incorrect installation or operation, unsuitable conditions of use, negligence, commercial use or inappropriate repair attempts are not covered by the warranty and no responsibility is accepted for them; normal wear and tear is also excluded.

The resulting costs, and especially inspection and transport costs, will be charged to the sender and/or the appliance's operator. This also applies, in particular, when a warranty request is submitted but the appliance is found to be operating perfectly with no defects, or the problem is not due to defects in materials or workmanship.

Before return to the user, every product undergoes strict technical inspection. Repairs under warranty must only be performed by one of our Service Centres or an authorised repair workshop. Attempted repairs by the customer or unauthorised third parties during the warranty period will result in the loss of all warranty entitlement.

Cutting off the power plug and/or shortening the power cable result in loss of warranty entitlement.

Work done by us under warranty does not extend the duration of the warranty, or give rise to a new warranty period for the parts replaced or repaired.

All further entitlement, including the right to discounts, changes or compensation, or consequent damage of any kind, is excluded.

In the event of malfunction, contact the point of sale where the product was purchased, showing proof of purchase.

Technical Data	Unit	SXGP900XFE	SXGP1300XFE
Voltage	V/Hz	230 V ~ 50 Hz	230 V ~ 50 Hz
Power	W	900	1300
Max. head (H <sub>max</sub> )	m	42	50
Max. flow rate (Q <sub>max</sub> )	l/h	3600	4500
Max. water temperature (T <sub>max</sub> )	°C	35	35
Max. suction lift	m	8	8
Max. particle size	∅ mm	0	0
Protection class	-	⊕	⊕
Motor insulation	-	Class B	Class B
Motor protection	-	IPX4	IPX4
Sound power level L <sub>WA</sub> (EN ISO 3744)	dB (A)	80	83
Net weight	kg	6.8	10.7
Gross weight	kg	8.1	11.8
Fitting diameter	mm	25.4	25.4
Cable length	m	1	1

**Subject to technical modification!**

### EC Declaration of Conformity

We, Annovi Reverberi S.p.A, of Modena, Italy, declare that the following Stanley appliance(s):

Designation of appliance:	Self-priming pump	
<b>Model No.:</b>	<b>SXGP900XFE</b>	<b>SXGP1300XFE</b>
Rated power:	900 W	1300 W

is (are) compliant with the following European directives:

2014/35/UE, 2014/30/UE, 2011/65/UE, 2015/863/EU, 2000/14/CE, 2006/42/CE, 2012/19/UE.

and was (were) produced in compliance with the following norms or standardised documents:

EN 60335-1; EN 60335-2-41; EN 55014-1; EN 55014-2; EN 61000-3-2; EN 61000-3-3; EN 62233; EN ISO 12100; EN IEC 63000.

Name and address of the person responsible for issuing the technical file: Stefano Reverberi / AR Managing Director Via ML King, 3 - 41122 Modena, Italy.

The conformity assessment procedure required by Directive 2000/14/EC has been performed in accordance with Annex V.

<b>Model No.</b>	<b>SXGP900XFE</b>	<b>SXGP1300XFE</b>
Measured sound power level:	78.6 dB (A)	81.7 dB (A)
Guaranteed sound power level:	80 dB (A)	83 dB (A)



Stefano Reverberi / Managing Director

Date: 17.11.2021 - MODENA (I)



## 1 ISTRUZIONI PER LA SICUREZZA

1.1 L'apparecchio che avete acquistato è prodotto da un costruttore leader a livello europeo di pompe per uso domestico e pompe da giardino. I nostri apparecchi non sono adatti per le sollecitazioni tipiche dell'uso commerciale o industriale e per il funzionamento continuo. L'utilizzo ottimale dell'apparecchio presuppone la conoscenza e il rispetto delle istruzioni contenute in questo manuale. In fase di allacciamento, uso e manutenzione dell'apparecchio adottare tutte le precauzioni possibili per salvaguardare la propria sicurezza e quella delle persone nelle immediate vicinanze. Leggere con attenzione e rispettare strettamente le istruzioni di sicurezza poiché, se trascurate, possono mettere a rischio la salute e la sicurezza delle persone o provocare danni economici. Il produttore non è responsabile di eventuali danni causati da utilizzo errato o uso improprio.

## 2 ADESIVI DI SICUREZZA / ADESIVI INFORMATIVI

2.1 Attenersi alle etichette applicate sull'apparecchio. Verificare che siano sempre presenti e leggibili; in caso contrario sostituirle applicandone di nuove nella posizione originale.

 **Attenzione - Pericolo**

 **Leggere attentamente queste istruzioni prima dell'uso.**

 **Icona E1.** Vieta lo smaltimento dell'apparecchio come rifiuto domestico; può essere riconsegnato al distributore all'atto dell'acquisto di un apparecchio nuovo. Le parti elettriche ed elettroniche costituenti l'apparecchio non devono essere riutilizzate per usi impropri a causa della presenza di sostanze dannose alla salute.

 **Icona E3.** Indica che l'apparecchio è destinato all'uso domestico.



**CE Simbolo CE.** Indica che l'apparecchio è conforme alle direttive UE vigenti.

**Posizione interruttore ON/OFF.** Indica la posizione dell'interruttore ON/OFF.

I = Interruttore inserito

O = Interruttore disinserito



**Livello di potenza sonora garantito**



**Questo prodotto è in classe di isolamento I.** Ciò significa che è equipaggiato di un conduttore di protezione di messa a terra (solo se il simbolo appare sull'apparecchio).



### 3 PRESCRIZIONI DI SICUREZZA / RISCHI RESIDUI

#### 3.1 AVVERTENZE: NON FARE

- 3.1.1 Pericolo di lesioni!** L'apparecchio NON può essere utilizzato da bambini e da persone con ridotte capacità fisiche, sensoriali o mentali, o prive di esperienza o della necessaria conoscenza. I bambini non devono giocare con l'apparecchio. La pulizia e la manutenzione destinata ad essere effettuata dall'utilizzatore non deve essere effettuata da bambini.
- 3.1.2 Pericolo di esplosione o di avvelenamento!** Non utilizzare in alcun caso l'apparecchio con liquidi infiammabili, tossici o aggressivi o con liquidi che possano comprometterne il corretto funzionamento.
- 3.1.3 Pericolo di lesioni!** Non dirigere il getto dell'acqua contro persone o animali.
- 3.1.4 Pericolo di folgorazione!** Non dirigere il getto d'acqua sull'apparecchio, su parti elettriche o su altri apparecchi elettrici.
- 3.1.5 Pericolo di corto circuito!** Non utilizzare l'apparecchio all'aperto in caso di pioggia. Ciò non vale per le pompe sommergibili, che possono essere utilizzate anche in caso di pioggia; occorre tuttavia garantire che la spina (A12) ed eventuali prolunghe dell'apparecchio siano collegate al riparo dagli spruzzi d'acqua e dagli allagamenti.
- 3.1.6 Pericolo di lesioni!** Non consentire l'utilizzo dell'apparecchio da parte di bambini o di persone con limitate capacità sensoriali, fisiche o mentali o comunque non autorizzate.
- 3.1.7 Pericolo di folgorazione!** Non toccare la spina (A12) o la presa con le mani bagnate.
- 3.1.8 Pericolo di folgorazione e cortocircuito!** Se il cavo elettrico (A8) è danneggiato, esso deve essere sostituito dal costruttore o dal suo servizio assistenza tecnica o comunque da una persona con qualifica simile, in modo da prevenire ogni rischio.
- 3.1.9 Pericolo di scoppio!** Non utilizzare l'apparecchio con tubo di aspirazione o di mandata danneggiato.
- 3.1.10 Pericolo di lesioni!** Collocare l'apparecchio stabilmente; in caso di utilizzo dell'apparecchio vicino a piscine, stagni da giardino o altri bacini d'acqua aperti, mantenere una distanza minima di 2 m e proteggere l'apparecchio contro la caduta in acqua o l'allagamento. Ciò non vale per le pompe sommergibili, poiché queste possono essere utilizzate immerse in acqua.
- 3.1.11 Pericolo di lesioni!** Controllare che l'apparecchio sia provvisto della targhetta recante le caratteristiche specifiche, in caso contrario avvertire immediatamente il rivenditore. Gli apparecchi sprovvisti di targhetta caratteristiche non devono essere usati, essendo anonimi e potenzialmente pericolosi.



- 3.1.12 Pericolo di scoppio!** Non è consentito intervenire su valvole di comando, valvole di sicurezza o altri dispositivi di sicurezza, né modificarne le regolazioni.
- 3.1.13 Pericolo causato da acqua calda!** In caso di pressostato difettoso o assenza di alimentazione idrica, l'acqua ancora presente nel corpo pompa (A4) può surriscaldarsi e causare lesioni alla sua fuoriuscita.
- 3.1.14 Pericolo di lesioni!** Non utilizzare l'apparecchio senza sorveglianza se sussiste il pericolo che corpi estranei possano ostruirlo.
- 3.1.15 Pericolo di corto circuito!** Non trasportare l'apparecchio tirando la spina (A12), il cavo elettrico (A8) o altri elementi di allacciamento; utilizzare la maniglia (A4 b).
- 3.1.16 Pericolo di scoppio!** Evitare il passaggio di veicoli sul tubo di aspirazione o di mandata. Non tirare o trasportare l'apparecchio mediante il tubo di aspirazione o di mandata.
- 3.1.17 Pericolo di lesioni!** Non utilizzare l'apparecchio quando persone o animali sostano nel liquido pompato o possono entrare in contatto con esso.

## 3.2 AVVERTENZE: FARE

- 3.2.1 Pericolo di corto circuito!** Tutte le parti conduttrici di corrente devono essere protette contro gli spruzzi d'acqua.
- 3.2.2 Pericolo di folgorazione!** Allacciare l'apparecchio esclusivamente a una sorgente di elettricità idonea e conforme alle normative vigenti (IEC 60364-1); durante la fase di avviamento l'apparecchio può generare disturbi in rete. Collegare l'apparecchio solo a una presa provvista di interruttore differenziale con corrente residua nominale non superiore a 30 mA. Utilizzare esclusivamente prolunghe conformi alle normative vigenti, approvate per l'impiego all'aperto e con una sezione pari almeno a quella del cavo di alimentazione dell'apparecchio. I cavi elettrici avvolti in avvolgicavo devono essere completamente srotolati.
- 3.2.3 Pericolo!** L'apparecchio non deve mai funzionare a secco; prima di accenderla riempire sempre con acqua il corpo pompa (A4). Anche un breve periodo di funzionamento senza acqua può causare danni.
- 3.2.4 Pericolo di accensione non intenzionale!** Prima di qualsiasi intervento sull'apparecchio estrarre la spina (A12) dalla presa di corrente.
- 3.2.5 Pericolo!** Per garantire la sicurezza dell'apparecchio, la temperatura massima del liquido pompato non deve superare i 35°C. La temperatura ambientale non deve scendere al di sotto di +5°C.



- 3.2.6 Pericolo!** L'apparecchio non è destinato al pompaggio di acqua potabile o acqua per consumo umano. L'acqua trasportata dall'apparecchio può essere contaminata da perdite di lubrificante.
- 3.2.7 Pericolo di lesioni!** La manutenzione e/o la riparazione dell'apparecchio o dei componenti devono essere effettuate solo da personale specializzato.
- 3.2.8 Pericolo di lesioni!** Scaricare la pressione residua prima di staccare il tubo dall'apparecchio; a tale scopo scollegare l'apparecchio dall'alimentazione elettrica e aprire un'utenza.
- 3.2.9 Pericolo di lesioni!** Prima dell'uso e a intervalli regolari controllare gli accessori e verificare che i componenti dell'apparecchio non presentino segni di rottura e/o usura.



## 4 INFORMAZIONI GENERALI

### 4.1 Uso del manuale

Il presente manuale è parte integrante dell'apparecchio; conservare con cura per future consultazioni. Leggere attentamente il manuale prima dell'installazione/uso. In caso di passaggi di proprietà il cedente ha l'obbligo di consegnare il manuale al nuovo proprietario. Accertarsi che ogni utilizzatore disponga del manuale prima della messa in funzione dell'apparecchio e possa informarsi sulle istruzioni di sicurezza e per l'uso.

### 4.2 Consegna

L'apparecchio è consegnato all'interno di un imballo di cartone.

Per la composizione della fornitura vedere fig. 1.

#### 4.2.1 Materiale informativo in dotazione

- D1 Manuale di uso e manutenzione
- D2 Istruzioni per la sicurezza
- D3 Regole garanzia

### 4.3 Smaltimento degli imballi

I materiali costituenti l'imballo non sono inquinanti per l'ambiente, tuttavia devono essere riciclati o smaltiti secondo la normativa vigente nel paese di utilizzo.

## 5 INFORMAZIONI TECNICHE

### 5.1 Uso previsto

L'apparecchio è destinato al pompaggio di acque pulite da pozzi o cisterne di acqua piovana per il giardinaggio o per l'uso impianti domestici di approvvigionamento idrico; questi apparecchi non possono essere utilizzati per il pompaggio di acqua potabile. Impurità, sabbia e sedimenti hanno un effetto abrasivo e distruggono la girante. Installare a monte filtri adeguati in grado di filtrare queste particelle. Sostanze chimicamente aggressive nel liquido pompato distruggono l'apparecchio.

Il flusso orario minimo deve ammontare a 80 l/h (1,3 l/min). Questi apparecchi non sono adatti per l'irrigazione a goccia, perché il flusso d'acqua è troppo ridotto e il liquido pompato non può pertanto garantire il raffreddamento dell'apparecchio.

L'apparecchio deve essere installato in un luogo asciutto, ben aerato e al riparo dal gelo e dalle intemperie, con una temperatura ambientale che non dovrebbe superare i 35°C. Non deve mai essere installato o utilizzato sotto la pioggia, in ambienti umidi o in pozzi.

L'apparecchio è conforme alla norma europea EN 60335-2-41.

### 5.2 Uso non consentito

È vietato l'uso a persone inesperte o che non abbiano letto e compreso le istruzioni riportate nel manuale.

È vietato alimentare l'apparecchio con liquidi infiammabili, esplosivi, tossici o chimicamente aggressivi.

È vietato utilizzare l'apparecchio in atmosfera potenzialmente infiammabile o esplosiva.

È vietato eseguire modifiche all'apparecchio; l'esecuzione di modifiche fa decadere la garanzia ed esonera il produttore da responsabilità civili e penali.

Sostanze smeriglianti o altre sostanze che attaccano i materiali distruggono l'apparecchio. Questi apparecchi non sono adatti per l'impiego in liquidi pompati contenenti sabbia, fango o argilla abrasivi. Questi apparecchi sono adatti per il pompaggio di acqua per i servizi, mentre non sono idonei per il pompaggio di acqua potabile!

Con questi apparecchi non è consentito trasportare sostanze fecali.

Gli apparecchi non sono adatti per essere utilizzati come pompe per fontane, pompe di filtraggio per stagni da giardino o per il

funzionamento continuo (p.es. in modalità a ricircolo continuo negli impianti di filtraggio di piscine o per un impiego industriale).

Evitare il funzionamento secco dell'apparecchio o il pompaggio di liquidi con una valvola chiusa!

### 5.3 Parti principali (fig. 1)

- A1 Raccordo filettato di aspirazione
- A1b Prefiltro integrato (se presente)
- A2 Raccordo filettato di mandata
- A2b Tappo di riempimento (se presente)
- A3 Tappo di scarico (se presente)
- A4 Corpo pompa
- A4b Maniglia
- A5 Interruttore di alimentazione
- A8 Cavo elettrico
- A12 Spina

## 6 INSTALLAZIONE

### Attenzione - pericolo!

Tutte le operazioni d'installazione e montaggio devono essere effettuate con l'apparecchio scollegato dalla rete elettrica (fig. 3).

### Attenzione - pericolo!

Prima dell'utilizzo effettuare sempre un controllo a vista per determinare se l'apparecchio, e in particolare spina (A12) e cavo elettrico (A8), sono danneggiati. Un apparecchio danneggiato non deve essere utilizzato; in caso di danni fare controllare l'apparecchio dal Centro Assistenza o da un elettricista autorizzato.

### Attenzione - pericolo!

Tagliare il cavo elettrico (A8) comporta il decadimento della garanzia e l'installazione a pagamento, durante la riparazione (anche in caso di riparazioni in garanzia), di un cavo elettrico (A8) originale. Se il cavo elettrico (A8) deve essere allungato, utilizzare esclusivamente una prolunga la cui sezione sia almeno uguale a quella del cavo elettrico (A8) originale. Non sollevare mai l'apparecchio o estrarre la spina (A12) dalla presa usando il cavo elettrico (A8).

### 6.1 Montaggio dell'apparecchio

Prima di mettere in funzione l'apparecchio è necessario collegare i tubi di aspirazione e di mandata. A tale scopo collocare l'apparecchio su una superficie piana in posizione stabile e al riparo dagli allagamenti (fig. 4). Affinché le vibrazioni non vengano trasmesse a eventuali tubi o alle pareti, raccomandiamo di collocare l'apparecchio su un tappetino in gomma e di collegare porzioni di tubi flessibili (ma resistenti ad aspirazione e pressione) nei tratti immediatamente adiacenti all'apparecchio (fig. 5), al fine di smorzare le vibrazioni.

### 6.2 Montaggio del tubo di aspirazione

Il tubo di aspirazione trasporta l'acqua dal punto di aspirazione all'apparecchio. Collegare il tubo di aspirazione al raccordo filettato (A1). Verificare che il tubo di aspirazione montato sia ermetico, poiché le perdite possono compromettere la portata dell'apparecchio o rendere impossibile l'aspirazione. Il tubo di aspirazione dovrebbe avere un diametro minimo di 25 mm (1"); il tubo deve inoltre essere resistente allo schiacciamento e a tenuta di vuoto. È consigliato l'utilizzo di un tubo di aspirazione dotato di valvola di fondo. Per il collegamento a tenuta utilizzare nastro in Teflon (12 - 15 strati) (fig. 6). Accertarsi che al punto di aspirazione ci sia acqua a sufficienza e che la zona di aspirazione del tubo si trovi permanentemente sotto al livello dell'acqua.

Siccome l'altezza di aspirazione massima delle pompe autoadescanti è di 8 m, l'altezza dell'apparecchio rispetto alla superficie dell'acqua nel punto di prelievo non deve superare gli 8 m. La parte orizzontale del tubo di aspirazione deve sempre avere un andamento ascendente dal punto di aspirazione all'apparecchio, per evitare il formarsi di bolle d'aria nel tubo che comprometterebbero il funzionamento dell'apparecchio (fig. 7).

È necessario installare un prefiltro tra il tubo di aspirazione e il raccordo di aspirazione (A1), a meno che l'apparecchio non sia dotato di prefiltro integrato (A1 b).

### 6.3 Riempimento dell'apparecchio

Prima del montaggio del tubo di mandata riempire completamente di acqua il corpo pompa (A4) e il tubo di aspirazione attraverso il raccordo di mandata (A2). Il riempimento può essere effettuato anche attraverso il tappo di riempimento (A2 b), se presente (fig. 8).

Durante il riempimento nel corpo pompa (A4) si formano bolle d'aria che possono essere eliminate inclinando leggermente l'apparecchio in diverse direzioni. Riempire nuovamente e ripetere questa operazione finché l'acqua si trova direttamente al di sotto del foro di riempimento. Se l'apparecchio è dotato di prefiltro integrato è necessario immettere altra acqua attraverso il cappuccio del prefiltro (A1 b). Aprire il cappuccio, immettere acqua fino al bordo e chiudere di nuovo il cappuccio ruotandolo manualmente (fig. 8).

### 6.4 Montaggio del tubo di mandata

L'attacco del tubo di mandata si trova sul lato superiore dell'apparecchio (A2). Il tubo dovrebbe essere collegato a un tubo flessibile o a un tubo dal diametro maggiore possibile (almeno 19 mm, ¾"). Diametri più piccoli riducono drasticamente la portata dell'apparecchio. Per il collegamento a tenuta utilizzare nastro in Teflon (12 - 15 strati) (fig. 9).

### 6.5 Misure di sicurezza

L'operatore deve escludere danni conseguenti a un allagamento di ambienti o altro in caso di guasti dell'apparecchio o di componenti esterni adottando misure adeguate (p.es. installazione di una protezione contro gli allagamenti, impianto d'allarme, pompa di riserva, vasca di raccolta e simili), da collegare a un circuito elettrico separato e a prova di guasto. Le misure di sicurezza devono essere adeguate alle singole situazioni di utilizzo ed essere in grado di ridurre e/o impedire i danni causati dalla fuoriuscita di acqua.

Inoltre, tramite una protezione contro gli spruzzi, l'utilizzatore deve provvedere affinché l'acqua fuoriuscita o spruzzata a seguito di un guasto, non arrechi danni. È necessario garantire che l'acqua fuoriuscita venga rimossa tramite una pompa di riserva o defluisca attraverso uno scarico. In alternativa può essere installato un impianto d'allarme che, in caso di fuoriuscita d'acqua, emetta un allarme e/o determini un arresto di emergenza dell'apparecchio e dell'alimentazione idrica prima che apparecchiature o immobili vengano danneggiati.

Negli ambienti dove vengono installati gli apparecchi raccomandiamo inoltre di rialzare tutte le apparecchiature di ca. 5 - 10 cm affinché l'acqua fuoriuscita non possa causare danni immediati. I danni causati dal mancato rispetto di queste prescrizioni non potranno rivendicarsi presso il produttore.

### **Attenzione - pericolo! Funzionamento a secco**

Se l'apparecchio funziona per più di 5 minuti con il punto di prelievo dell'acqua chiuso, può subire danni a causa del surriscaldamento. Spegnerlo l'apparecchio quando il normale flusso dell'acqua è impedito.

Il funzionamento a secco distrugge l'apparecchio, quindi non fare mai funzionare l'apparecchio a secco per più di 10 secondi.

## 7 REGOLAZIONI

### 7.1 Regolazioni preliminari

I nostri apparecchi sono regolati di fabbrica e tali regolazioni non devono essere modificate dagli utilizzatori.

## 8 MESSA IN FUNZIONE

### **Attenzione - pericolo!**

Tutte le operazioni di installazione e montaggio devono essere effettuate con l'apparecchio scollegato dalla rete elettrica (fig. 3).

### 8.1 Messa in funzione

Quando tutti i tubi sono collegati e il corpo pompa (A4) è pieno d'acqua, è possibile inserire la spina (A12) e attivare l'interruttore di alimentazione (A5). Durante il processo di aspirazione il tubo di mandata dell'acqua deve essere aperto, affinché l'aria contenuta nel sistema possa fuoriuscire e la pressione dell'acqua possa generarsi. Se il tubo di aspirazione non è completamente riempito di acqua l'apparecchio può impiegare fino a 7 minuti prima di raggiungere la piena operatività. Se dopo il tempo di aspirazione massimo indicato l'acqua non fosse entrata in pressione, spegnere l'apparecchio e agire secondo quanto previsto nel piano di ricerca guasti (capitolo 11).

### 8.2 Informazioni tecniche

I valori di portata dell'apparecchio indicati sono valori massimi, che si riducono utilizzando componenti esterni (p.es. tubo di mandata, angolare, prefiltro ecc.). Si prega di tenere presente questo aspetto nella scelta dell'apparecchio. La portata effettiva per gli specifici casi applicativi è indicata nel diagramma di portata (fig. 11).

## 9 MANUTENZIONE

### **Attenzione - pericolo!**

Prima di ogni intervento di manutenzione e/o durante la ricerca guasti scollegare il cavo elettrico (A8) dalla presa.

### 9.1 Pulizia dei filtri

Pulire regolarmente il prefiltro (se presente, A1 b) con acqua pulita e/o verificare che non sia ostruito da corpi estranei (fig. 10). Risciacquare il vano del filtro con acqua pulita.

## 10 RIMESSAGGIO

### **Attenzione - pericolo!**

Prima di ogni intervento di manutenzione e/o durante la ricerca guasti scollegare il cavo elettrico (A8) dalla presa.

L'apparecchio deve assolutamente essere protetto dal gelo e, in caso di temperature di +5°C o inferiori, deve essere smontato e immagazzinato in un ambiente asciutto e al riparo dal gelo. Dopo aver scollegato i tubi di aspirazione e di mandata, inclinare l'apparecchio per fare fuoriuscire tutta l'acqua contenuta nel corpo pompa (A4) attraverso il raccordo di aspirazione (A1). Per svuotare completamente il corpo pompa (A4) capovolgere l'apparecchio per far fuoriuscire l'acqua dal raccordo di mandata (A2).

## 11 RICERCA GUASTI

Guasto	Possibile causa	Rimedio
Il motore funziona, ma l'apparecchio non aspira acqua	1) Prima della messa in funzione il corpo pompa (A4) non è stato riempito con acqua.	1) Riempire il corpo pompa (A4, vedi paragrafo 6.3).
	2) Tubo di aspirazione non ermetico	2) Verificare se sono impiegati gli accessori raccomandati. Verificare la tenuta ermetica del tubo di aspirazione, usare nastro Teflon sulle filettature.
	3) Griglia di aspirazione della valvola di fondo ostruita.	3) Pulire valvola di fondo e griglia di aspirazione.
	4) L'aria dal lato di mandata non può fuoriuscire perché il punto di prelievo è chiuso.	4) Durante l'aspirazione aprire i punti di prelievo (rubinetto della rete idrica, manichetta).
	5) Non è stato rispettato il tempo di attesa.	5) Riempire completamente con acqua il tubo di aspirazione, attendere fino a 7 minuti dopo l'accensione dell'apparecchio.
	6) Altezza di aspirazione eccessiva.	6) Ridurre l'altezza di aspirazione (max. 8 m).
	7) Tubo di aspirazione non immerso nell'acqua.	7) Controllare il livello dell'acqua nel pozzo o nella cisterna, se possibile prolungare il tubo di aspirazione.
Il motore non si avvia	1) Tensione di rete assente.	1) Controllare la tensione, inserire la spina (A12).
Portata dell'acqua insufficiente	1) Altezza di aspirazione e/o prevalenza elevata.	1) L'altezza di aspirazione, la prevalenza e i componenti esterni riducono la portata! Questo non è un inconveniente.
	2) Griglia di aspirazione della valvola di fondo ostruita.	2) Pulire la griglia di aspirazione.
	3) Il livello dell'acqua nel punto di aspirazione si abbassa rapidamente.	3) Immergere la valvola di fondo più in profondità nell'acqua.
	4) La portata dell'apparecchio viene ridotta a causa di corpi estranei.	4) Pulire il corpo pompa (A4) attraverso il raccordo di aspirazione (A1) e di mandata (A2) con un getto d'acqua, eventualmente fare controllare l'apparecchio dal Centro Assistenza. Utilizzare un prefiltro se l'apparecchio non dispone di prefiltro integrato (A1 b).
Il termostato disinserisce l'apparecchio	1) Motore sovraccarico a causa di attrito di corpi estranei con la girante. Funzionamento a secco o flusso di acqua insufficiente.	1) Pulire l'interno del corpo pompa (A4) attraverso il raccordo di mandata (A2) con un getto d'acqua, lasciare raffreddare il termostato per circa 1 h, eventualmente fare controllare l'apparecchio dal Centro Assistenza.
	2) Funzionamento a secco.	2) Verificare la presenza di acqua, lasciare raffreddare il termostato per circa 1 h, eventualmente fare controllare l'apparecchio dal Centro Assistenza.

(\* Se durante il funzionamento il motore si ferma e non riparte contattare il Centro Assistenza.

## GARANZIA

Le garanzie relative agli apparecchi descritti nel presente manuale presuppongono l'osservanza e il rispetto di tutte le indicazioni in esso contenute, in particolare quelle relative all'impiego, all'installazione e all'esercizio.

Per il prodotto descritto concediamo una garanzia di 24 mesi (12 mesi per la vendita professionale), a partire dalla data di acquisto, per difetti dei materiali o di produzione in conformità alle leggi vigenti. È possibile inoltrare richieste di garanzia solo dietro presentazione della prova di acquisto originale.

La garanzia non copre i costi di smontaggio e montaggio dell'apparecchio contestato nel luogo di impiego, i costi di trasferta del personale addetto alla riparazione verso e dal luogo di impiego, nonché i costi di trasporto.

I reclami le cui cause sono da ricondurre a errori di installazione o di azionamento, condizioni di impiego inadeguate, cura insufficiente, impiego commerciale o tentativi di riparazione non appropriati sono esclusi dalla garanzia e dalla responsabilità, così come la normale usura.

I costi che ne derivano, in particolare le spese di verifica e di trasporto, sono a carico del mittente e/o gestore dell'apparecchio. Ciò vale in particolare anche quando viene inoltrata una richiesta di garanzia, ma dal controllo risulta che l'apparecchio funziona perfettamente ed è esente da difetti o che il problema non è riconducibile a difetti dei materiali o di produzione.

Prima della riconsegna ogni prodotto è sottoposto a un severo controllo tecnico. Le riparazioni in garanzia devono essere effettuate solo dal nostro Centro Assistenza o da un'officina convenzionata autorizzata. Tentativi di riparazione da parte del cliente o di terzi non autorizzati durante il periodo di garanzia determinano il decadimento del diritto di garanzia.



Tagliare la spina di rete e/o accorciare il cavo di rete determinano il decadimento della garanzia.

Gli interventi in garanzia da noi resi non prolungano la durata della garanzia, né motivano un nuovo periodo di garanzia per le parti sostituite o riparate.

Sono esclusi ulteriori diritti, in particolare quelli di sconto, cambiamento o risarcimento danni, ma anche per danni conseguenti di qualsiasi tipo.

In caso di guasto rivolgersi al punto vendita dove si è acquistato il prodotto unitamente alla prova di acquisto.



Dati tecnici	Unità	SXGP900XFE	SXGP1300XFE
Tensione	V/Hz	230 V ~ 50 Hz	230 V ~ 50 Hz
Potenza	W	900	1300
Prevalenza max. (H <sub>max</sub> )	m	42	50
Portata max. (Q <sub>max</sub> )	l/h	3600	4500
Temperatura acqua max. (T <sub>max</sub> )	°C	35	35
Altezza aspirazione max.	m	8	8
Granulometria max.	Ø mm	0	0
Classe protezione	-		
Isolamento motore	-	Classe B	Classe B
Protezione motore	-	IPX4	IPX4
Livello potenza sonora L <sub>WA</sub> (EN ISO 3744)	dB (A)	80	83
Peso netto	kg	6.8	10.7
Peso lordo	kg	8.1	11.8
Diametro raccordi	mm	25.4	25.4
Lunghezza cavo	m	1	1

**Con riserva di modifiche tecniche!**

### Dichiarazione di conformità CE

Noi di Annovi Reverberi S.p.A., Modena, Italia, dichiariamo che la(e) seguente(i) macchina(e) Stanley:

Denominazione dell'apparecchio: Pompa autoadescante  
**N. modello:** SXGP900XFE SXGP1300XFE  
 Potenza assorbita: 900 W 1300 W

è(sono) conforme(i) alle seguenti direttive europee:

2014/35/UE, 2014/30/UE, 2011/65/UE, 2015/863/EU, 2000/14/CE, 2006/42/CE, 2012/19/UE.

ed è(sono) prodotta(e) nel rispetto delle seguenti norme o dei seguenti documenti standardizzati:

EN 60335-1; EN 60335-2-41; EN 55014-1; EN 55014-2; EN 61000-3-2; EN 61000-3-3; EN 62233; EN ISO 12100; EN IEC 63000.

Nome e indirizzo della persona incaricata di rilasciare il fascicolo tecnico: Stefano Reverberi / AR Managing Director Via ML King, 3 - 41122 Modena, Italia.

La procedura di valutazione della conformità richiesta dalla direttiva 2000/14/CE è stata eseguita in osservanza all'Allegato V.

**N. modello:** SXGP900XFE SXGP1300XFE  
 Livello di potenza sonora misurato: 79 dB (A) 82 dB (A)  
 Livello di potenza sonora garantito: 80 dB (A) 83 dB (A)



Stefano Reverberi / Managing Director

Date: 17.11.2021 - MODENA (I)

## 1 УКАЗАНИЯ ЗА БЕЗОПАСНОСТ

**BG** 1.1 Закупеният от Вас уред е произведен от един от водещите в Европа производители на битови и градински помпи. Нашите уреди не са предназначени да издържат натоварванията, типични за търговска или промишлена употреба или за непрекъсната експлоатация. За да извлечете максимума от Вашата помпа е необходимо да познавате и спазвате инструкциите, представени в това ръководство. По време на свързването, използването и обслужването на уреда вземете всички възможни предпазни мерки, за да осигурите своята собствена безопасност и тази на хората в непосредствена близост. Прочетете внимателно и спазвайте разпоредбите за безопасност; в противен случай можете да изложите на опасност здравето и безопасността си или да причините скъпоструваща повреда. Производителят не носи отговорност за повреди, предизвикани от неправилна употреба.

## 2 ЕТИКЕТИ ЗА БЕЗОПАСНОСТ/ИНФОРМАЦИЯ

2.1 Спазвайте препоръките върху етикетите, прикрепени към уреда. Проверете дали те са налични и четливи; в противен случай ги заменете с нови, поставени на същите места.

 **Предупреждение — Опасност**

 **Прочетете внимателно тези указания преди употреба.**

 **Символ E1.** Уредът не трябва да се изхвърля като битов отпадък; той може да се предаде на търговския представител при закупуването на нов уред. Електрическите и електронните части на уреда не трябва да се използват повторно по нерегламентиран начин, тъй като съдържат опасни за здравето вещества.

 **Символ E3.** Показва, че уредът е предназначен за битова употреба.



**CE Символ CE.** Показва, че уредът съответства на изискванията на съответните директиви на ЕС.

**Позиции на превключвателя ON/OFF.** Показва позициите включено/изключено (ON/OFF) на ключа за захранването.

I = включване ON

0 = изключване OFF



**Гарантирано ниво на звукова мощност**

 **Това изделие е от I изолационен клас.**

Това означава, че има защитен заземяващ проводник (само ако символът фигурира върху уреда).



## 3 ПРАВИЛА ЗА БЕЗОПАСНОСТ/ОСТАТЪЧНИ РИСКОВЕ

### 3.1 МЕРКИ ЗА БЕЗОПАСНОСТ: НЕ ПРАВЕТЕ ТОВА

- 3.1.1 Опасност от нараняване!** НЕ допускайте използване на уреда от деца, лица с намалени физически, сетивни или умствени способности, или лица без необходимия опит и познания. Не се допуска използване на уреда като играчка от деца. Почистването и потребителската поддръжка не трябва да се извършват от деца.
- 3.1.2 Опасност от експлозия или отравяне!** Никога не използвайте уреда с възпламеними, отровни или агресивни течности, както и с течности, чиито характеристики са несъвместими с правилната му експлоатация.
- 3.1.3 Опасност от нараняване!** Не насочвайте водната струя към хора или животни.
- 3.1.4 Опасност от електрически удар!** Не насочвайте водната струя към уреда, електрически части или други електрически устройства.
- 3.1.5 Опасност от късо съединение!** Никога не използвайте уреда на открито в дъждовно време. Това не се отнася за потопяеми помпи, които могат да бъдат използвани по време на дъжд; независимо от това е необходимо да се вземат мерки щепселът (A12) и всякакви използвани удължаващи кабели да бъдат защитени от водни пръски или потапяне.
- 3.1.6 Опасност от нараняване!** Не допускайте използване на уреда от деца, лица с намалени физически, сетивни или умствени способности или неоторизирани лица.
- 3.1.7 Опасност от електрически удар!** Не докосвайте щепсела (A12) и/или контакта с мокри ръце.
- 3.1.8 Опасност от електрически удар и късо съединение!** Ако електрическият кабел (A8) е повреден, той трябва да се смени от производителя, някой от упълномощените от него сервизни центрове или друго квалифицирано лице, за избягване на опасности.
- 3.1.9 Опасност от експлозия!** Не използвайте уреда, ако смукателният или напорният маркучи са повредени.
- 3.1.10 Опасност от нараняване!** Поставете уреда в стабилна позиция; когато използвате уреда в близост до плувни басейни, градински езера или други водни площи на открито, го дръжте на най-малко 2 m от края на водата и не допускайте падане във водата или намокряне. Това не се отнася за потопяемите помпи, тъй като те се използват потопени във вода.
- 3.1.11 Опасност от нараняване!** Проверете дали уредът има идентификационна табелка, съдържаща неговите технически характеристики; свържете се с Вашия търговски представител, ако такава липсва. Уреди без идентификационна табелка не трябва да се използват, защото не могат да бъдат идентифицирани и могат да бъдат опасни.



- 3.1.12 Опасност от експлозия!** Не се допуска регулиране на управляващи клапани и вентили за безопасност, както и други устройства за безопасност, или промяна на техните настройки.
- 3.1.13 Опасност от изгаряне!** При повреда на превключвателя за налягане или прекъсване на водозахранването, водата, останала във вътрешността на тялото на помпата (A4) може да прегрее и да предизвика изгаряне, когато бъде освободена.
- 3.1.14 Опасност от нараняване!** Не използвайте уреда без надзор, има опасност от авария.
- 3.1.15 Опасност от късо съединение!** Не премествайте уреда като го дърпате за щепсела (A12), за захранващия кабел (A8) или за други съединения; използвайте ръкохватката (A4b).
- 3.1.16 Опасност от експлозия!** Не допускайте превозни средства да минават през смукателния или напорния маркуч. Не теглете и не транспортирайте уреда като го теглите за смукателния или напорния маркуч.
- 3.1.17 Опасност от нараняване!** Не използвайте уреда, когато хора или домашни любимци са в течността, която се изпомпва или има опасност да влязат в контакт с нея.
- 3.2 МЕРКИ ЗА БЕЗОПАСНОСТ: ЗАДЪЛЖЕНИЯ ЗА БЕЗОПАСНОСТ**
- 3.2.1 Опасност от късо съединение!** Всички електрически проводници трябва да бъдат защитени от водни пръски.
- 3.2.2 Опасност от електрически удар!** Свързвайте уреда към източник на електрически ток, отговарящ на съответните стандарти (IEC 60364-1); по време на пускане в действие уредът може да предизвика смущения в електрическата система. Свързвайте уреда само към контакти, съоръжени с устройство за защита от късо съединение към земята, с номинална стойност 30 mA или по-малко. Използвайте само електрически проводници, отговарящи на съответните регламенти, одобрени за използване на открито, с напречно сечение най-малко равно на това на захранващия кабел на уреда. Захранващи кабели, навити на макари, трябва да бъдат напълно размотани.
- 3.2.3 Опасност!** Уредът никога не трябва да работи на сухо; винаги напълвайте тялото на помпата (A4) с вода преди да я пуснете в действие. Дори и кратък период на работа на помпата без вода може да я повреди.
- 3.2.4 Опасност от неволно включване!** Винаги изключвайте щепсела (A12) от контакта, преди да работите по уреда.
- 3.2.5 Опасност!** За гарантиране безопасността на уреда, максималната температура на изпомпваната течност не трябва да превишава 35 °C. Температурата на околната среда не трябва да спада под +5 °C.



- 3.2.6 Опасност!** Уредът не е предназначен за изпомпване на вода с питейно качество или вода за консумация от хора. Изпомпваната вода може да е замърсена от течове на смазка.
- 3.2.7 Опасност от нараняване!** Поддръжката и/или ремонтът на електрическите компоненти на уреда трябва да се извършват от квалифициран персонал.
- BG 3.2.8 Опасност от нараняване!** Преди разединяване на маркуча от уреда, освободете остатъчното налягане; за да направите това, изключете уреда от електрозахранването и отворете изпускателния отвор.
- 3.2.9 Опасност от нараняване!** Преди употреба и на редовни интервали проверявайте принадлежностите и компонентите на уреда за признаци за повреда и/или износване.



## 4 ОБЩА ИНФОРМАЦИЯ

### 4.1 Използване на ръководството

Това ръководство е неделима част от уреда и трябва да се пази за справки. Прочетете го внимателно преди да монтирате или да използвате уреда. Ако уредът се продава, продавачът трябва да предаде това ръководство заедно с уреда на новия собственик. Преди пускане на уреда в експлоатация вземете мерки всеки от потребителите да има достъп до ръководството и да се запознае с мерките за безопасност и инструкциите за работа.

### 4.2 Доставка

Уредът се доставя в картонена кутия.

Комплектът на доставката е показан на фиг. 1.

#### 4.2.1 Информационни материали, предоставяни заедно с уреда

- D1 Ръководство за експлоатация и техническо обслужване
- D2 Указания за безопасност
- D3 Гаранционни условия

### 4.3 Деponиране на опаковката

Опаковъчните материали не замърсяват околната среда, но въпреки това трябва да се рециклират или депонират в съответствие с действащото законодателство на страната, в която се използва уредът.

## 5 ТЕХНИЧЕСКА ИНФОРМАЦИЯ

### 5.1 Предназначение

Уредът е предназначен за изпомпване на чиста вода от кладенци или резервоари с дъждовна вода за градински работи, или вода за битови цели в системи за водоснабдяване; тези уреди не могат да се използват за изпомпване на питейна вода. Замърсяванията, пясъкът и утайките са абразивни и могат да повредят ротора на помпата. Монтирайте подходящи филтри за улавяне на такива частици, преди да попаднат в помпата. Химично агресивни вещества в изпомпваната течност са в състояние да повредят помпата.

Минимално допустимият часов дебит е 80 l/h (1,3 l/min). Тези уреди не са подходящи за системи за капково напояване, тъй като в тях дебитът на водата е твърде нисък, което означава, че изпомпваната течност няма да може да охладя уреда в необходимата степен.

Уредът трябва да бъде монтиран в сухо, добре проветрено помещение, защитен от замръзване и климатични въздействия, с температура на околната среда не превишаваща 35 °C. Той никога не трябва да се монтира или използва по време на дъжд, във влажни помещения или в кладенци.

Уредът съответства на стандартите на EC EN 60335-2-41.

### 5.2 Неправилна употреба

Забранява се използване на уреда от лица без необходимите умения или от такива, които не са прочели и усвоили инструкциите в ръководството.

Забранява се захранване на уреда със запалими, експлозивни, токсични или химично агресивни течности.

Използването на уреда в потенциално възпламенима или експлозивна атмосфера е забранено.

Забранени са всякакви изменения на уреда. Всякакви изменения по уреда анулират и обезсилват гаранцията и освобождават производителя от всякаква отговорност по смисъла на гражданските и наказателни закони.

Вещества за шлайфане и полиране, или други вещества, способни да атакуват използваните материали, могат да повредят уреда. Тези уреди не са подходящи за изпомпване на течности, съдържащи абразивни пясъци, глина или кал. Тези уреди са подходящи за изпомпване на вода за санитарни цели, но не и за питейна вода!

С уредите не могат да се изпомпват фекални субстанции.

Уредите са неподходящи за използване като помпи за фонтани, като филтър-помпи за градински езера или за непрекъсната експлоатация (напр. непрекъсната рецикулация на вода във филтриращи системи за плувни басейни или промишлена употреба).

Не работете с уреда без вода и не изпомпвайте течности при затворен кран!

### 5.3 Основни компоненти (фиг. 1)

- A1 Смукателен фитинг с резба
- A1b Вграден предварителен филтър (ако е монтиран)
- A2 Напорен фитинг с резба
- A2b Капачка на филтъра (ако е монтирана)
- A3 Пробка за източване (ако е монтирана)
- A4 Тяло на помпата
- A4b Дръжка
- A5 Ключ ВКЛ./ИЗКЛ.
- A8 Захранващ кабел
- A12 Щепсел

## 6 МОНТИРАНЕ

### Предупреждение — опасност!

Всички операции по монтажа и сглобяването трябва да се изпълняват, докато уредът е изключен от мрежовото захранване (фиг. 3).

### Предупреждение — опасност!

Преди употреба винаги извършвайте визуална проверка на уреда за повреди като обърнете особено внимание на щепсела (A12) и захранващия кабел (A8). Не се допуска използване на повреден уред; в случай на повреда, уредът трябва да бъде проверен в сервизен център или правоспособен електротехник.

### Предупреждение — опасност!

Ако захранващият кабел (A8) е отрязан, това анулира и обезсилва гаранцията, а по време на ремонта трябва да бъде поставен оригинален захранващ кабел (A8) за сметка на потребителя (дори в случай на ремонт по време на гаранцията). При необходимост от удължаване на захранващия кабел (A8) да се използва кабел с напречно сечение, най-малко равно на сечението на оригиналния захранващ кабел (A8). Никога не повдигайте уреда или не изключвайте щепсела (A12) от контакта като го телтите за захранващия кабел (A8).

### 6.1 Сглобяване на уреда

Преди въвеждане на уреда в експлоатация е необходимо да се съхранят смукателният и напорният маркучи. Поставете уреда в стабилно положение върху плоска повърхност, на място, защитено от намокряне (фиг. 4).

За предотвратяване преноса на вибрации към тръбопроводи или стени и за поглъщане на вибрациите разположете уреда върху гумена подложка и използвайте дължини на маркучи (устойчиви към засмукване и налягане) непосредствено преди и след помпата (фиг. 5).

## 6.2 Прикрепване на смукателния маркуч

Смукателният маркуч пренася водата от точката на засмукване до уреда. Свържете смукателния маркуч към фитинга с резба (A1). Проверете дали връзката на смукателния маркуч е херметична, тъй като всякакви течове биха могли да понижат дебита на помпата и дори напълно да възпрепятстват засмукването на вода. Смукателният маркуч трябва да е с диаметър най-малко 25 mm и устойчив на смазване и вакуум. Препоръчва се използване на смукателен маркуч с дънен обратен клапан. За осигуряване на херметична връзка, използвайте тefлонова лента (12-15 слоя) (фиг. 6). Уверете се, че в точката на засмукване има достатъчно вода и че зоната на засмукване на смукателния маркуч остава постоянно под нивото на водата.

Тъй като максималната височина на засмукване на самозасмукващите помпи е 8 m, уредът не трябва да бъде на повече от 8 m над нивото на водата в точката на засмукване. За да се предотврати образуване на мехурчета в маркуча, които могат да влошат работата на помпата, хоризонталната част на смукателния маркуч трябва постепенно да се издига към смукателната точка на уреда (фиг. 7).

Между смукателния маркуч и смукателния фитинг (A1) трябва да се монтира предварителен филтър, освен ако уредът разполага с вграден предварителен филтър (A1b).

## 6.3 Напълване на уреда

Преди поставяне на напорния маркуч, напълнете изцяло тялото на помпата (A4) и смукателния маркуч с вода през фитинга от напорната страна (A2). Помпата може да бъде напълнена и през капачката за пълнене (A2b), ако има (фиг. 8).

По време на пълнене на тялото на помпата (A4) се образуват мехурчета, които трябва да бъдат освободени посредством леко накланяне на уреда в различни посоки. Напълнете отново и повторете тази процедура, докато нивото на водата достигне непосредствено под отвора за пълнене.

Ако уредът е съоръжен с вграден предварителен филтър, през капачката на филтъра трябва да бъде добавено допълнително количество вода (A1b). Отворете капачката, напълнете с вода до ръба и завийте обратно капачката на ръка (фиг. 8).

## 6.4 Прикрепване на напорния маркуч

Фитингът за напорната тръба е разположен от горната страна на уреда (A2). Маркучът трябва да бъде свързан към маркуч или тръба с възможно най-голям диаметър (поне 19 mm). По-малки диаметри драстично намаляват дебита на уреда. За осигуряване на херметична връзка, използвайте тefлонова лента (12-15 слоя) (фиг. 9).

## 6.5 Мерки за безопасност

Потребителят трябва да вземе подходящи мерки за предотвратяване на повреди, възникнали от наводняване на помещения или други последици, в случай на повреда на уреда и външни компоненти (напр. с монтиране на верига за защита срещу наводняване, алармена система, резервна помпа, събирателен резервоар или подобни функции), които да бъдат свързани към отделна, обезопасена електрическа верига. Мерките за безопасност трябва да отговарят на специфичните условия за употреба и да са в състояние да намалят и/или предотвратят повреди, предизвикани от течове на вода.

Потребителят трябва също да монтира предпазител срещу пръски, за да се предотврати нанасяне щети при повреждане на помпата. За своевременно отвеждане на течове на вода от пода е необходимо да се монтира резервна помпа или да се осигури подова канализация. Като алтернатива може да се монтира алармена система за задействане на аларма и/или аварияен изключвател за уреда и водозахранването в случай на теч, преди да настъпят повреди на оборудване или имущество.

Препоръчва се и повдигане на цялото оборудване за монтиране на уреда на 5-10 cm над пода, така че разлята вода да не предизвика непосредствени проблеми. Производителят не носи отговорност за повреди, предизвикани от неспазване на тази препоръка.



### Предупреждение — опасност! Работа на сухо

Ако уредът бъде оставен да работи в продължение на 5 минути със затворен смукателен порт за вода, той може да се повреди поради прегряване. Изключете уреда, ако нормалният поток на вода е възпрепятствен.

Работа на сухо ще повреди необратимо уреда, ето защо никога не допускайте работа на сухо за повече от 10 секунди.

## 7 НАСТРОЙКИ

### 7.1 Предварителни настройки

Нашите уреди са настроени фабрично и потребителят не трябва да променя тези настройки.

## 8 ПУСКАНЕ В ДЕЙСТВИЕ



### Предупреждение — опасност!

Всички операции по монтажа и събляването трябва да се изпълняват, докато уредът е изключен от мрежовото захранване (фиг. 3).

### 8.1 Пускане в действие

След свързване на всички тръби и тялото на помпата (A4) е пълно с вода, може да включите щепсела (A12) и превключите ключа за захранването ON/OFF (A5) в позиция ON (включено). По време на етапа на заливане, напорната тръба трябва да бъде отворена, за да може въздухът в системата да излезе и да стане възможно повишаване на налягането на водата. Ако смукателният маркуч не е напълно пълен с вода, е възможно да отнеме до 7 минути преди уредът да достигне пълна работоспособност. Ако след изтичане на максималното време за заливане, водата не е под налягане, изключете уреда и продължете, както е описано в плана за отстраняване на неизправности (глава 11).

### 8.2 Техническа информация

Обявените стойности за номинален дебит на уреда са максимални и се понижават при използване на външни компоненти (напр. напорен маркуч, колена, предварителен филтър и др.). Това трябва да се има предвид при подбора на уред. Действителният дебит за специфичните условия на монтиране са обявени в графиката за дебит (фиг. 11).



## 9 ПОДДРЪЖКА



### Предупреждение — опасност!

Преди всички операции по поддръжката и/или по време на отстраняване на неизправности, изключвайте захранващия кабел (A8) от контакта.

#### 9.1 Почистване на филтрите

Редовно почиствайте предварителния филтър (ако е монтиран, A1b) и/или го проверете дали не е замърсен (фиг. 10). Промийте филтърното отделение с чиста вода.

## 10 СЪХРАНЕНИЕ



### Предупреждение — опасност!

Преди всички операции по поддръжката и/или по време на отстраняване на неизправности, изключвайте захранващия кабел (A8) от контакта.

От особена важност е уредът да бъде защитен от замръзване, а в случай на температури +5 °C или по-ниски, той трябва да бъде демонтиран и съхраняван на сухо място, защитено от замръзване. След разединяване на смукателния и напорен маркучи, наклонете уреда, за да отцедите цялата вода от тялото на помпата (A4) през смукателния фитинг (A1). За изпразване на тялото на помпата (A4) обърнете уреда обратно и източете водата пред напорния фитинг (A2).

## 11 ОТСТРАНЯВАНЕ НА НЕИЗПРАВНОСТИ

Проблеми	Вероятни причини	Мерки, които трябва да предприемете
Моторът работи, но уредът не засмуква вода	1) Преди пускане в действие тялото на помпата (A4) не е напълнено с вода.	1) Напълнете тялото на помпата с вода (A4, виж т. 6.3).
	2) Смукателният маркуч не е херметично уплътнен.	2) Проверете дали са използвани правилните принадлежности. Проверете херметичността на смукателния маркуч, използвайте тефлонова лента върху резбите.
	3) Задръстване на мрежестия филтър на дънния смукателен клапан.	3) Почистете мрежестия филтър на дънния смукателен клапан.
	4) Въздухът в напорната страна не може да излезе, тъй като смукателният порт е затворен.	4) По време на заливане, отворете смукателните точки (крана за захранване с вода, маркучи за вода).
	5) Не е изчакано достатъчно време.	5) Напълнете изцяло смукателния маркуч с вода и изчакайте до 7 минути след стартиране на уреда.
	6) Прекомерна височина на засмукване.	6) Намалете височината на засмукване (макс. 8 m).
	7) Смукателният маркуч не е потопен във водата.	7) Проверете нивото на водата в кладенеца или водоема и ако е възможно, удължете смукателния маркуч.
Моторът не стартира	1) Няма мрежово захранване.	1) Проверете напрежението, включете щепсела (A12).
Недостатъчен дебит на вода	1) Прекомерна височина на засмукване и/или напор.	1) Прекомерна височина на засмукване и напор или външни елементи, намаляващи дебита! Това не е повреда.
	2) Задръстване на мрежестия филтър на дънния смукателен клапан.	2) Почистете мрежестия смукателен филтър.
	3) Водното ниво в точката на засмукване пада твърде бързо.	3) Потопете дънния клапан по-дълбоко във водата.
	4) Дебитът на уреда е намален вследствие на засмукана пръст във водата.	4) Почистете тялото на помпата (A4) като насочите струя вода през смукателния фитинг (A1) и напорния фитинг (A2) и, ако е необходимо, възложете проверката на уреда на сервизен център. Използвайте предварителен филтър, ако уредът не е с вграден такъв (A1b).
Термостатът изключва уреда	1) Претоварване на мотора вследствие на триене между замърсяващи частици и ротора. Работа на сухо или недостатъчен входен дебит на водата.	1) Почистете тялото на помпата (A4) като насочите струя вода през напорния фитинг (A2), оставете термостатът да се охлади за около 1 час и, ако е необходимо, възложете проверката на уреда на сервизен център.
	2) Работа на сухо.	2) Проверете дали има снабдяване с вода, оставете термостата да се охлади за около 1 час и, ако е необходимо, възложете проверката на уреда на сервизен център.

(\*) Ако двигателят спре и не може да се рестартира по време на работа, се свържете със Сервизния център.

## ГАРАНЦИЯ

Гаранциите на устройствата, свързани с уредите, описани в това ръководство, са в сила само при спазване на всички включени препоръки, особено тези, свързани с употребата, монтирането и експлоатацията.

Ние предоставяме гаранция в рамките на 24 месеца (12 месеца за професионални продажби) от датата на покупка на описания продукт, обхващаща всички дефекти по вина на използвани материали и производство, в съответствие с текущото законодателство. Претенции за сервиз по силата на гаранцията трябва да бъдат придружени от оригинал на доказателство за покупка.

Гаранцията не обхваща разходите за демонтаж и монтаж на въпросния уред на мястото на употреба, пътните разходи от и до мястото, използвано от ремонтния персонал, или транспортни разходи.

Претенции, възникнали вследствие на неправилно монтиране или експлоатация в неподходящи условия за употреба, небрежност, търговска употреба или неправилно извършени ремонти, не се обхващат от гаранцията и за тях не се поема отговорност; нормалното износване и амортизация също са изключени от гаранцията.

Възникналите вследствие на това разходи и по-специално разходите за инспекция и транспорт, са за сметка на изпращача и/или оператора на уреда. Това особено се отнася за случаите, когато е подадена гаранционна претенция, но е установено, че уредът работи нормално и е в изправност, или проблемът не се дължи на дефекти по вина на използваните материали и производството.

Преди връщането му на потребителя всеки продукт преминава строга техническа проверка. Гаранционните ремонти се извършват само в някои от нашите сервизни центрове или в упълномощен сервиз. Опита за ремонт от страна на потребителя или неупълномощени трети страни по време на гаранцията, водят до анулиране на правото на гаранция.

Отрязването на захранващия щепсел и/или свързване на захранващия кабел на късо, водят до анулиране на правото на гаранция.

Работи, извършени от нас по време на гаранцията, не водят до удължаване на продължителността на гаранцията или определяне на нов гаранционен срок за заменените или ремонтирани части. Изключени са всички допълнителни права, включително правото на отстъпки, промени или компенсация, или последващи щети от всякакъв вид.

В случай на неизправност, осъществете контакт с търговеца, от когото сте закупили продукта, като покажете доказателство за покупката.

Технически данни	Единица	SXGP900XFE	SXGP1300XFE
Напрежение	V/Hz	230 V ~ 50 Hz	230 V ~ 50 Hz
Мощност	W	900	1300
Макс. напор ( $H_{max}$ )	m	42	50
Макс. дебит ( $Q_{max}$ )	l/h	3600	4500
Максимална температура на водата ( $T_{max}$ )	°C	35	35
Максимална височина на засмукване	m	8	8
Макс. размер на частиците	Ø mm	0	0
Клас на защита	-	⊕	⊕
Изолация на двигателя	-	Клас B	Клас B
Защита на мотора	-	IPX4	IPX4
Ниво на звукова мощност $L_{WA}$ (EN ISO 3744)	dB (A)	80	83
Нето тегло	kg	6.8	10.7
Бруто тегло	kg	8.1	11.8
Диаметър на фитинга	mm	25.4	25.4
Дължина на кабела	m	1	1

**Подлежат на технически изменения!**

### Декларация за съответствие за ЕО

Ние, Anнови Reverberi S.p.A, Модена, Италия, декларираме, че този уред/тези уреди Stanley:

Наименование на уреда: Помпа с устройство за автоматично заливане  
**Модел №:** SXGP900XFE SXGP1300XFE  
**Номинална мощност:** 900 W 1300 W

съответстват на следните европейски директиви:

2014/35/UE, 2014/30/UE, 2011/65/UE, 2015/863/EU, 2000/14/CE, 2006/42/CE, 2012/19/UE.

и е (са) произведени в съответствие със следните норми или документи за стандартизация:

EN 60335-1; EN 60335-2-41; EN 55014-1; EN 55014-2; EN 61000-3-2; EN 61000-3-3; EN 62233; EN ISO 12100; EN IEC 63000.

Име и адрес на лицето, отговарящо за издаване на техническото досие: Stefano Reverberi / управляващ директор на AR Via ML King, 3 - 41122 Модена, Италия.

Процедурата за оценка на съответствието, изисквана по Директива 2000/14/EO, е изпълнена съгласно Приложение V

**Модел №** SXGP900XFE SXGP1300XFE  
Измерено ниво на звукова мощност: 78.6 dB (A) 81.7 dB (A)  
Гарантирано ниво на звукова мощност: 80 dB (A) 83 dB (A)



Stefano Reverberi / Управляващ директор

Дата: 17.11.2021 - МОДЕНА (I)

## 1 BEZPEČNOSTNÍ POKYNY

**1.1** Zakoupili jste si přístroj od jednoho z předních evropských výrobců domácích a zahradních čerpadel. Naše přístroje nejsou určena k náročnému využití v komerčních či průmyslových prostředích ani k nepřetržitému provozu. K zajištění bezproblémového provozu čerpadla je třeba znát a dodržovat pokyny uvedené v tomto návodu. Při připojování, používání a údržbě přístroje je třeba zajistit vlastní bezpečnost i bezpečnost osob, které se nacházejí v bezprostřední blízkosti. Pečlivě si přečtěte bezpečnostní pokyny a důsledně se jimi řiďte. Pokud je nebudete dodržovat, můžete ohrozit zdraví a bezpečnost nebo způsobit rozsáhlé škody. Výrobce nenese odpovědnost za žádné škody způsobené nesprávným či nevhodným použitím.

## 2 BEZPEČNOSTNÍ/ INFORMAČNÍ ZNAČENÍ

**2.1** Dodržujte pokyny uvedené na značení na přístroji. Zkontrolujte, zda je přístroj opatřen značením a zda je značení čitelné. V opačném případě umístěte na jeho místo náhradní značení.

 **Varování – nebezpečí!**

 **Před použitím si pozorně přečtěte tento návod.**

 **Symbol E1.** Přístroj nelze likvidovat jako komunální odpad, avšak při koupi nového přístroje lze starý přístroj vrátit prodejci. Elektrické a elektronické díly přístroje se nesmí znovu použít k jiným účelům, než k jakým byly určeny, protože obsahují látky, které představují zdravotní riziko.

 **Symbol E3.** Označuje, že přístroj je určen k domácímu použití.



**CE Symbol CE.** Udává, že přístroj je v souladu s příslušnými směrnici EU.

**Poloha vypínače.** Udává polohu vypínače.

I = zapnuto

0 = vypnuto



**Garantovaná hladina akustického výkonu**



**Tento produkt se řadí do I. třídy ochrany.** To znamená, že je vybaven uzemňovací svorkou (pouze pokud je tento symbol na přístroji umístěn).



### 3 BEZPEČNOSTNÍ POKYNY/OSTATNÍ RIZIKA

#### 3.1 BEZPEČNOSTNÍ OPATŘENÍ: ZAKÁZANÉ ČINNOSTI

- 3.1.1 Nebezpečí úrazu! NEDOVOLTE**, aby tento přístroj používaly děti, osoby s omezenými fyzickými, smyslovými nebo mentálními schopnostmi ani osoby, které nemají potřebné zkušenosti a znalosti. Děti nesmějí tento přístroj používat jako hračku. Úkony čištění a uživatelské údržby nesmějí provádět děti.
- 3.1.2 Nebezpečí výbuchu nebo otravy!** Přístroj nikdy nepoužívejte spolu s hořlavými, toxickými nebo agresivními kapalinami ani s kapalinami, jejichž používání je neslučitelné s řádným způsobem použití.
- 3.1.3 Nebezpečí úrazu!** Vodním paprskem nemiřte na osoby ani zvířata.
- 3.1.4 Nebezpečí úrazu elektrickým proudem!** Vodním paprskem nemiřte na samotný přístroj, elektrické části ani jiná elektrická zařízení.
- 3.1.5 Nebezpečí zkratu!** Přístroj nepoužívejte venku za deště. Netýká se ponorných čerpadel, která lze používat i za deště, je však důležité zajistit, aby byla místa připojení zástrčky (A12) a případných prodlužovacích kabelů chráněna proti stříkající vodě a zaplavení.
- 3.1.6 Nebezpečí úrazu!** Nedovolte, aby tento přístroj používaly děti, osoby s omezenými fyzickými, smyslovými nebo mentálními schopnostmi a neoprávněné osoby.
- 3.1.7 Nebezpečí úrazu elektrickým proudem!** Zástrčky (A12) ani zásuvky se nedotýkejte mokřými rukama.
- 3.1.8 Nebezpečí úrazu elektrickým proudem a zkratu!** Je-li elektrický kabel (A8) poškozený, musí být vyměněn výrobcem, autorizovaným servisním střediskem nebo obdobně kvalifikovanou osobou, abyste se vyvarovali veškerého nebezpečí.
- 3.1.9 Nebezpečí výbuchu!** Přístroj nepoužívejte, pokud má poškozenou sací či výtlačnou hadici.
- 3.1.10 Nebezpečí úrazu!** Přístroj umístěte do stabilní polohy. Používáte-li přístroj v blízkosti bazénů, zahradních jezírek nebo jiných venkovních vodních ploch, dodržujte vzdálenost alespoň 2 m od břehu a chraňte jej před pádem do vody nebo zaplavením. Netýká se ponorných čerpadel, která jsou k ponoření do vody určena.
- 3.1.11 Nebezpečí úrazu!** Zkontrolujte, zda je na přístroji štítek s technickými specifikacemi. Pokud chybí, obraťte se na prodejce. Přístroje bez štítku s údaji se nesmějí používat, protože je nelze identifikovat a mohou být potenciálně nebezpečné.
- 3.1.12 Nebezpečí výbuchu!** Je zakázáno seřizovat regulační ventily, bezpečnostní ventily a jiná bezpečnostní zařízení či zasahovat do jejich nastavení.



- 3.1.13 Nebezpečí opaření!** V případě závady tlakového spínače nebo selhání přívodu vody se může zbytková voda v těle čerpadla (A4) přehřát a při jejím vypouštění může dojít k opaření.
- 3.1.14 Nebezpečí úrazu!** Existuje-li nebezpečí zanesení, nepoužívejte přístroj bez dozoru.
- 3.1.15 Nebezpečí zkratu!** Při přesunu přístroje netahejte za zástrčku (A12), elektrický kabel (A8) ani jiné spojovací součástky, ale použijte držadlo (A4b).
- 3.1.16 Nebezpečí výbuchu!** Zajistěte, aby přes sací či výtlačnou hadici nepřejížděla vozidla. Přístroj netahejte ani nepřesouvejte za sací nebo výtlačnou hadici.
- 3.1.17 Nebezpečí úrazu!** Přístroj nepoužívejte, pokud se v čerpané kapalině nacházejí osoby nebo zvířata nebo pokud s ní mohou přijít do styku.

## 3.2 BEZPEČNOSTNÍ OPATŘENÍ: POVINNÉ ČINNOSTI

- 3.2.1 Nebezpečí zkratu!** Všechny elektrické vodiče musí být chráněny před stříkající vodou.
- 3.2.2 Nebezpečí úrazu elektrickým proudem!** Přístroj připojujte výhradně ke zdrojům elektrické energie vyhovujícím příslušným normám (IEC 603641-1). Přístroj může během spouštění způsobit interference v elektrické soustavě. Přístroj zapojte výhradně do zásuvek vybavených proudovým chráničem s hodnotou 30 mA nebo nižší. Používejte pouze elektrické prodlužovací kabely, které vyhovují příslušným předpisům, byly schváleny pro venkovní použití a mají minimálně stejný průměr jako elektrický kabel přístroje. Elektrické kabely navinuté na cívky je třeba zcela rozvinout.
- 3.2.3 Nebezpečí!** Přístroj nikdy nesmí být v provozu nasucho – před spuštěním vždy naplňte tělo čerpadla (A4) vodou. I krátký provoz bez vody může způsobit poškození.
- 3.2.4 Nebezpečí náhodného zapnutí!** Než začnete na přístroji provádět jakoukoli údržbu, vždy nejdříve vypojte zástrčku (A12) ze zásuvky.
- 3.2.5 Nebezpečí!** V zájmu zajištění bezpečnosti přístroje nesmí maximální teplota čerpané kapaliny překročit 35 °C. Okolní teplota nesmí klesnout pod +5 °C.
- 3.2.6 Nebezpečí!** Přístroj není určen k čerpání pitné vody ani vody určené ke konzumaci lidmi. Čerpaná voda může být kontaminována únikem maziva.
- 3.2.7 Nebezpečí úrazu!** Údržbu nebo opravy přístroje či jeho elektrických součástí smí provádět pouze kvalifikovaný personál.
- 3.2.8 Nebezpečí úrazu!** Před odpojením hadice od přístroje uvolněte zbytkový tlak tím, že přístroj odpojte od přívodu napájení a otevřete ventil na výstupu.
- 3.2.9 Nebezpečí úrazu!** Před použitím a v pravidelných intervalech prohlížejte příslušenství a kontrolujte, zda součásti přístroje nenesou známky závady nebo opotřebení.



## 4 VŠEOBECNÉ INFORMACE

### 4.1 Používání návodu

Tento návod tvoří nedílnou součást přístroje, proto si jej uložte pro budoucí použití. Před instalováním/použitím přístroje si návod pečlivě přečtěte. Při prodeji musí prodávající předat tento návod novému vlastníkovi spolu s přístrojem. Zajistěte, aby každý uživatel měl před spuštěním přístroje k návodu přístup a mohl se seznámit s bezpečnostními a provozními pokyny.

### 4.2 Dodání

Přístroj je dodáván v kartonové krabici.

Dodané balení je vyobrazeno na obr. 1.

#### 4.2.1 Dokumentace dodávaná spolu s přístrojem

- D1 Návod k použití a údržbě
- D2 Bezpečnostní pokyny
- D3 Záruční podmínky

### 4.3 Likvidace obalu

Obalový materiál neznečišťuje životní prostředí, avšak přesto musí být recyklován a zlikvidován v souladu s příslušnou legislativou platnou v zemi, kde se bude přístroj používat.

## 5 TECHNICKÉ INFORMACE

### 5.1 Předpokládané použití

Přístroj je určen k čerpání čisté vody ze studní nebo nádrží na dešťovou vodu pro použití na zahradě nebo v systémech přívodu užitkové vody do domácností. Tyto přístroje se nesmějí používat k čerpání pitné vody. Nečistoty, písek a usazeniny mají brusné vlastnosti a poškozují rotor. Vstup čerpadla je proto třeba opatřit vhodnými filtry, které tyto částice zachytí. Chemicky agresivní látky v čerpané kapalině vedou k poškození čerpadla.

Minimální povolená průtoková rychlost činí 80 l/h (1,3 l/min). Tyto přístroje nejsou vhodné pro systémy kapénkové závlahy, jelikož je v nich příliš nízká průtoková rychlost a čerpaná kapalina nedokáže přístroj dostatečně ochlazovat.

Přístroj je třeba nainstalovat na suché, dobře odvětrávané místo a chránit před mrazem a povětrnostními vlivy. Okolní teplota nesmí překročit 35 °C. Přístroj se nesmí instalovat ani používat za deště, na vlhkých místech ani ve studnách.

Přístroj vyhovuje evropské normě EN 60335-2-41.

### 5.2 Nesprávné použití

Přístroj nesmějí používat nekalifikované osoby ani osoby, které si nepřečetly a nepochopily pokyny v tomto návodu.

Je zakázáno plnit přístroj hořlavými, výbušnými, toxickými či chemicky agresivními kapalinami.

Přístroj se nesmí používat v potenciálně hořlavém nebo výbušném prostředí.

Je zakázáno přístroj jakkoli upravovat. Jakékoli úpravy provedené na přístroji povedou ke zneplatnění záruky a zproští výrobce veškeré občanskoprávní i trestní odpovědnosti.

Brusné a lešticí prostředky i jiné agresivní látky přístroj poškozují. Tyto přístroje nejsou vhodné k čerpání kapalin obsahujících písek, bahno nebo jíl. Tyto přístroje jsou vhodné k čerpání užitkové vody, avšak nikoli pitné vody!

Tyto přístroje se nesmějí používat k čerpání výkalů.

Přístroje nejsou vhodné k použití jako fontánová čerpadla, filtrační čerpadla k zahradním jezírkům ani k nepřetržitému provozu (např. k nepřetržitě recyklaci vody ve filtračních systémech bazénů nebo k průmyslovému použití).

Přístroj nespouštějte nasucho ani nečerpejte kapalinu, je-li některý ventil zavřený!

### 5.3 Hlavní součásti (obr. 1)

- A1 Přípojka sání se závitem
- A1B Integrovaný předfiltr (je-li nainstalován)
- A2 Přípojka výtlačku se závitem
- A2B Plnicí hrdlo (je-li nainstalováno)
- A3 Zátka odtoku (je-li nainstalována)
- A4 Tělo čerpadla
- A4b Držadlo
- A5 Vypínač
- A8 Elektrický kabel
- A12 Zástrčka

## 6 MONTÁŽ



**Varování – nebezpečí!**

Při instalaci a montáži musí být přístroj odpojen od elektrické sítě (obr. 3).



**Varování – nebezpečí!**

Před použitím vždy proveďte vizuální kontrolu přístroje, zejména případného poškození zástrčky (A12) a elektrického kabelu (A8). Poškozený přístroj se nesmí používat. V případě poškození musí přístroj prohlédnout servisní středisko nebo autorizovaný elektrikář.



**Varování – nebezpečí!**

Dojde-li k přerušení elektrického kabelu (A8), dochází ke zneplatnění záruky a při opravě je třeba nainstalovat originální náhradní elektrický kabel (A8), a to na náklady zákazníka (i v případě opravy v záruční lhůtě). Je-li nutné elektrický kabel (A8) prodloužit, použijte výhradně prodlužovací kabely s minimální stejným průměrem, jako má originální elektrický kabel (A8). Přístroj nikdy nezvedejte a zástrčku (A12) nikdy nevytahujte ze zásuvky za elektrický kabel (A8).

### 6.1 Sestavení přístroje

Před uvedením přístroje do provozu je třeba připojit sací a výtlačnou hadici. Přístroj postavte do stabilní polohy na rovný povrch na místě chráněném proti zaplavení vodou (obr. 4).

Abyste zabránili přenosu vibrací na potrubí nebo stěny, položte přístroj na pryžovou podložku a k utlumení vibrací použijte dlouhé hadice (musí být odolné sání a tlaku) bezprostředně před přístrojem a za ním (obr. 5).

### 6.2 Připojení sací hadice

Sací hadice přivádí vodu z bodu sání do přístroje. Sací hadici nasadte na přípojku sání se závitem (A1). Zkontrolujte, zda je připojena sací hadice vzduchotěsná, netěsnosti totiž mohou snížit průtokovou rychlost přístroje nebo mu zcela zabránit v sání vody. Sací hadice musí mít průměr alespoň 25 mm a musí být vakuová a odolná proti skřípnutí. Doporučuje se používat sací hadici se zpětnou klapkou. K zajištění vzduchotěsného připojení použijte teflonovou izolační pásku (12–15 vrstev) (obr. 6). Ujistěte se, že je v bodě sání k dispozici dostatek vody a že je sací konec hadice neustále ponořen pod hladinou.

Jelikož maximální sací výška samonasávacích čerpadel činí 8 metrů, přístroj se nesmí nacházet více než 8 m nad hladinou v bodě sání. Vodorovná část sací hadice musí od bodu sání až k přístroji nepřetržitě stoupat, aby se zabránilo vzniku vzduchových bublin v hadici, které by mohly zhoršit fungování přístroje (obr. 7).

Není-li přístroj vybaven integrovaným předfiltrem (A1b), je třeba mezi sací hadicí a přípojkou sání (A1) nainstalovat předfiltr.



### 6.3 Plnění přístroje

Před připojením výtlačné hadice zcela naplňte tělo čerpadla (A4) a sací hadici vodou přes přípojku výtlačku (A2). Čerpadlo lze rovněž naplnit přes plnicí hrdlo (A2 b), pokud je jím čerpadlo vybaveno (obr. 8).

Při plnění těla čerpadla (A4) se tvoří bubliny, které je třeba mírným nakláněním čerpadla na různé strany vypustit. Znovu dolijte vodu a postup opakujte, dokud hladina vody nesáhá těsně pod okraj plnicího otvoru.

Pokud je přístroj vybaven integrovaným předfiltrem, je třeba přes uzávěr předfiltru (A1b) dolít další vodu. Otevřete uzávěr, naplňte až po okraj vodou a uzávěr opět ručně zašroubujte (obr. 8).

### 6.4 Připojení výtlačné hadice

Přípojka výtlačného potrubí se nachází na horní straně přístroje (A2). Hadici je třeba připojit k hadici nebo potrubí o největším možném průměru (minimálně 19 mm). Menší průměry výrazně snižují průtokovou rychlost přístroje. K zajištění vzduchotěsného připojení použijte teflonovou izolační pásku (12–15 vrstev) (obr. 9).

### 6.5 Bezpečnostní prvky

Uživatel musí předcházet poškození vzniklému v důsledku zaplavení instalačních prostor nebo jiných příčin v případě selhání přístroje nebo externích součástí pomocí vhodných bezpečnostních prvků (např. instalaci okruhu chráničeho proti zaplavení, výstražného systému, záložního čerpadla, sběrné nádrže nebo podobného vybavení), které je třeba připojit k samostatnému elektrickému obvodu zabezpečenému proti selhání. Tyto bezpečnostní prvky musí být uzpůsobeny konkrétním podmínkám použití a musí být schopné omezit poškození způsobené únikem vody nebo mu zcela zabránit.

Uživatel musí rovněž nainstalovat ochranný kryt, který zabrání škodám způsobeným únikem či stříkáním vody v případě selhání čerpadla. Je třeba nainstalovat záložní čerpadlo či podlahový odtok, které zajistí okamžitý odvod unikající vody. V opačném případě lze nainstalovat výstražný systém, který spustí výstrahu nebo zajistí nouzové zastavení přístroje a přívodu vody v případě úniku vody dřívě, než dojde k poškození vybavení nebo majetku.

Dále doporučujeme umístit veškeré vybavení v místnostech s nainstalovanými přístroji do výšky 5–10 cm nad podlahu, aby případný únik vody nezpůsobil okamžité škody. Výrobce nenese žádnou odpovědnost za škody vzniklé v důsledku nedodržení tohoto doporučení.

### Varování – nebezpečí! Provoz nasucho

Bude-li přístroj déle než 5 minut v provozu se zavřeným bodem sání, může dojít k jeho poškození v důsledku přehřátí. Vyskytne-li se v toku vody překážka, přístroj vypněte.

Provoz nasucho může přístroj nevratně poškodit, proto přístroj nikdy nenechávejte pracovat nasucho déle než 10 sekund.

## 7 NASTAVENÍ

### 7.1 Předběžné nastavení

Naše přístroje se dodávají s nastavením z výroby a uživatelé nesmějí toto nastavení upravovat.

## 8 SPUŠTĚNÍ

### Varování – nebezpečí!

Při instalaci a montáži musí být přístroj odpojen od elektrické sítě (obr. 3).

### 8.1 Spuštění

Po připojení všech trubek a naplnění těla čerpadla (A4) vodou lze zapojit zástrčku (A12) a spustit přístroj pomocí vypínače (A5). Ve fázi rozběhu musí být výtlačná trubka otevřená, aby mohl ze systému uniknout vzduch a dosáhlo se potřebného tlaku vody. Není-li sací hadice zcela naplněna vodou, může kompletní zprovoznění přístroje trvat až 7 minut. Pokud voda po maximální uvedené době rozběhu nedosáhne dostatečného tlaku, vypněte přístroj a postupujte dle pokynů uvedených v plánu odstraňování poruch (kapitola 11).

### 8.2 Technické informace

Uvedené hodnoty průtokové rychlosti přístroje představují maximální hodnoty, které se při použití externích součástí (např. výtlačné hadice, trubkových kolen, předfiltru atd.) snižují. To je třeba brát v úvahu při výběru přístroje. Skutečná průtoková rychlost v konkrétních instalačních podmínkách je uvedena v grafu průtokové rychlosti (obr. 11).

## 9 ÚDRŽBA

### Varování – nebezpečí!

Před prováděním jakékoli údržby nebo při odstraňování poruch vypojte elektrický kabel (A8) ze zásuvky.

### 9.1 Čištění filtru

Předfiltr (je-li nainstalován, A1b) pravidelně proplachujte čistou vodou a kontrolujte, zda není zanesený (obr. 10). Komeru filtru opláchněte čistou vodou.

## 10 ULOŽENÍ

### Varování – nebezpečí!

Před prováděním jakékoli údržby nebo při odstraňování poruch vypojte elektrický kabel (A8) ze zásuvky.

Přístroj je třeba chránit před mrazem a v případě teploty +5 °C nebo nižší je nutné přístroj odinstalovat a uložit na suché místo chráněné před mrazem. Po odpojení sací a výtlačné hadice přístroj nakloňte a z těla čerpadla (A4) vypustte přípojkou sání (A1) veškerou vodu. Tělo čerpadla (A4) zcela vyprázdníte tak, že přístroj obrátíte vzhruv nohama, aby z přípojky výtlačku (A2) vytekla voda.

## 11 ODSTRAŇOVÁNÍ PORUCH

Problémy	Možné příčiny	Nápravné kroky
Motor běží, ale přístroj nesaje vodu.	1) Tělo čerpadla (A4) nebylo před spuštěním naplněno vodou.	1) Naplňte tělo čerpadla (A4, viz bod 6.3) vodou.
	2) Sací hadice není vzduchotěsná.	2) Zkontrolujte, zda používáte doporučené příslušenství. Zkontrolujte vzduchotěsnost sací hadice a přípojky omejte teflonovou páskou.
	3) Sací koš zpětné klapky je ucpaný.	3) Vyčistěte zpětnou klapku a sací koš.
	4) Na straně výtlačku nemůže unikat vzduch, protože je zavěněné sání.	4) Při rozběhu otevřete sací body (kohoutek na přívodu vody, hadice na vodu).
	5) Neuběhla dostatečně dlouhá doba.	5) Sací hadici zcela naplňte vodou a počkejte až 7 minut po spuštění přístroje.
	6) Příliš velká sací výška.	6) Snižte sací výšku (max. 8 m).
	7) Sací hadice není ponořena ve vodě.	7) Zkontrolujte hladinu vody ve studni nebo nádrži a v případě potřeby sací hadici prodlužte.
Motor se nespustí.	1) Nefunguje přívod napájení.	1) Zkontrolujte napětí, zapojte zástrčku (A12).
Průtoková rychlost vody je nedostatečná.	1) Příliš velká sací nebo výtlačná výška.	1) Příliš velká sací a výtlačná výška a externí součásti způsobují snížení průtokové rychlosti. Nejedná se o závadu.
	2) Sací koš zpětné klapky je ucpaný.	2) Vyčistěte sací koš.
	3) Hladina vody v bodě sání příliš rychle klesá.	3) Zpětnou klapku ponořte hlouběji pod hladinu.
	4) Nečistoty ve vodě snižují průtokovou rychlost.	4) Vyčistěte tělo čerpadla (A4) tak, že do přípojky sání (A1) a přípojky výtlačku (A2) namířte proud vody. V případě potřeby nechte přístroj zkontrolovat v servisním středisku. Není-li přístroj vybaven integrovaným předfiltrem (A1b), použijte předfiltr.
Přístroj je vypínán termostatem.	1) Motor je přetížený v důsledku tření částic nečistot na rotoru. Provoz nasucho nebo nedostatečný přívod vody.	1) Vyčistěte tělo čerpadla (A4) tak, že do přípojky výtlačku (A2) namířte proud vody. Poté nechte termostat asi 1 hodinu chladnout. V případě potřeby nechte přístroj zkontrolovat v servisním středisku.
	2) Provoz nasucho.	2) Zkontrolujte přítomnost vody a nechte termostat asi 1 hodinu chladnout. V případě potřeby nechte přístroj zkontrolovat v servisním středisku.

(\* Pokud se motor během provozu zastaví a už se nespustí, obraťte se na servisní středisko.

## ZÁRUKA

Záruky týkající se přístrojů popsaných v tomto návodu jsou podmíněny dodržováním všech obsažených doporučení, zejména těch, která se týkají použití, instalace a provozu přístroje.

Poskytujeme záruku v délce 24 měsíců (12 měsíců při prodeji firmám) od data koupě popsaného výrobku, která se vztahuje na vady materiálu nebo zpracování v souladu s aktuálně platnými zákony. Ke každé žádosti o servis v záruční lhůtě je třeba přiložit originál dokladu o koupi.

Záruka nekrývá náklady na demontáž a instalaci příslušného přístroje v místě používání, náklady na dopravu servisních techniků na místo použití a z něj ani přepravní náklady.

Záruka se nevztahuje na reklamace v důsledku nesprávné instalace nebo provozu, nevhodných podmínek použití, nedbalosti, komerčního využití nebo nevhodných pokusů o opravu a neneseme za ně žádnou odpovědnost; záruka se rovněž nevztahuje na běžné opotřebení.

Výsledné náklady, zejména náklady na prohlídku a dopravu, budou naúčtovány odesílateli nebo provozovateli přístroje. To platí také v případě, že dojde k odeslání žádosti o uplatnění záruky, avšak zjistí se, že přístroj funguje normálně a bez závad nebo že daný problém není způsoben vadami materiálu či zpracováním.

Před vrácením uživateli prochází každý výrobek důkladnou technickou prohlídkou. Opravy v záruční lhůtě směřjí provádět pouze naše servisní střediska nebo autorizované opravny. Pokusy o opravu zákazníkem nebo neoprávněnou třetí stranou v záruční lhůtě budou mít za následek ztrátu veškerých nároků na uplatnění záruky.

Odříznutí zástrčky nebo zkrácení elektrického kabelu bude mít za následek ztrátu veškerých nároků na uplatnění záruky.

Práce, které provedeme v záruční lhůtě, neprodlužují dobu platnosti záruky ani nezakládají novou záruční lhůtu na vyměněné či opravené díly. Veškeré další nároky, včetně práva na slevy, změny nebo kompenzaci, a náhrady následných škod jsou vyloučeny.

V případě závady se obraťte na prodejnu, v níž jste výrobek zakoupili, a předložte doklad o koupi.

Technické údaje	Jednotka	SXGP900XFE	SXGP1300XFE
Napětí	V/Hz	230 V ~ 50 Hz	230 V ~ 50 Hz
Výkon	W	900	1300
Max. výšková výška ( $H_{max}$ )	m	42	50
Max. průtoková rychlost ( $Q_{max}$ )	l/h	3600	4500
Max. teplota vody ( $T_{max}$ )	°C	35	35
Max. sací výška	m	8	8
Max. velikost částic	Ø mm	0	0
Třída ochrany	-	⊕	⊕
Izolace motoru	-	Třída B	Třída B
Ochrana motoru	-	IPX4	IPX4
Hladina akustického výkonu $L_{WA}$ (EN ISO 3744)	dB (A)	80	83
Čistá hmotnost	kg	6.8	10.7
Hrubá hmotnost	kg	8.1	11.8
Průměr přípojek	mm	25.4	25.4
Délka kabelu	m	1	1

**Možnost technických změn vyhrazena!**

### ES Prohlášení o shodě

My, společnost Annovi Reverberi S.p.A, se sídlem v Modena, Itálie, prohlašujeme, že následující přístroj(e) značky Stanley:

Označení přístroje: Samonasávací čerpadlo  
**Model č.:** SXGP900XFE SXGP1300XFE  
 Jmenovitý výkon: 900 W 1300 W

odpovídá (odpovídají) následujícím evropským směrnicím:

2014/35/UE, 2014/30/UE, 2011/65/UE, 2015/863/EU, 2000/14/CE, 2006/42/CE, 2012/19/UE.

a byl(y) vyroben(y) v souladu s následujícími technickými normami či normativními dokumenty:

EN 60335-1; EN 60335-2-41; EN 55014-1; EN 55014-2; EN 61000-3-2; EN 61000-3-3; EN 62233; EN ISO 12100; EN IEC 63000.

Jméno a adresa osoby, která odpovídá za vydání technické dokumentace: Stefano Reverberi / AR Managing Director Via ML King, 3 – 41122 Modena, Itálie.

Posouzení shody požadované směrnici 2000/14/ES bylo provedeno v souladu s přílohou V.

**Model č.** SXGP900XFE SXGP1300XFE  
 Naměřená hladina akustického výkonu: 78.6 dB (A) 81.7 dB (A)  
 Garantovaná hladina akustického výkonu: 80 dB (A) 83 dB (A)

Stefano Reverberi / Managing Director

Datum: 17.11.2021 - MODENA (I)

## 1 SIKKERHEDSREGLER



1.1 Dette produkt er fremstillet af en af Europas førende producenter af pumper til brug i private hjem og havepumper. Vores apparater er ikke egnet til den typiske belastning i forbindelse med kommerciel eller industriel brug samt til konstant drift. Den optimale brug af apparatet forudsætter kendskab til og overholdelse af anvisningerne i denne brugsanvisning. Iværksæt alle nødvendige foranstaltninger, så brugeren og personer i nærheden beskyttes i forbindelse med tilslutning, brug og vedligeholdelse af apparatet. Læs og overhold sikkerhedsforskrifterne omhyggeligt. Manglende overholdelse kan udgøre en fare for helbredet og sikkerheden eller medføre økonomiske tab. Producenten kan ikke gøres ansvarlig for eventuelle skader, som skyldes forkert eller forsømmelig brug.

## 2 SIKKERHEDSSKILTE/ INFORMATIONSSKILTE

2.1 Overhold oplysningerne på apparatets skilte. Kontrollér, at skiltene er monterede og læselige. I modsat fald skal nye skilte monteres i samme position.

 **Advarsel – fare**

 **Læs disse instruktioner omhyggeligt inden brug.**

 **Ikon E1.** Forbyder bortskaffelse af  apparatet sammen med almindeligt husholdningsaffald. Det kan indleveres til forhandleren i forbindelse med køb af et nyt apparat. Apparatets elektriske og elektroniske dele må ikke genbruges til ikke tilladte formål, idet de indeholder sundhedsskadelige stoffer.

 **Ikon E3.** Apparatet er beregnet til brug i private hjem.



**CE CE-mærke.** Apparatet opfylder kravene i de gældende EU-direktiver.

**Position for ON/OFF afbryder.**  
ON/OFF afbryderens position.

I = Afbryder aktiveret

0 = Afbryder frakoblet



### **Garanteret lydeffektniveau**

 **Dette produkt er i isoleringsklasse I.** Dette indebærer, at apparatet er udstyret med en jordfejlsleder (kun hvis dette symbol findes på apparatet).



### 3 SIKKERHEDSFORSKRIFTER/RESTERENDE RISICI

#### 3.1 FORSKRIFTER: FORBUD

- 3.1.1 Fare for skade!** Apparatet må IKKE betjenes af børn eller personer med nedsatte fysiske, sansemæssige eller mentale evner, eller med ringe erfaring og/eller kendskab at benytte apparatet. Børn må ikke benytte apparatet som legetøj. Rengøring og vedligeholdelse, som skal udføres af brugeren, må ikke overlades til børn.
- 3.1.2 Fare for eksplosion eller forgiftning!** Benyt under ingen omstændigheder apparatet sammen med brandfarlige, giftige eller aggressive væsker eller med væsker, som kan øve negativ indflydelse på apparatets funktion.
- 3.1.3 Fare for skade!** Ret ikke vandstrålen mod personer eller dyr.
- 3.1.4 Fare for elektrisk stød!** Ret ikke vandstrålen mod apparatet, elektriske dele eller andet elektrisk udstyr.
- 3.1.5 Fare for kortslutning!** Benyt ikke apparatet udendørs i regnvejr. Det gælder ikke for dykpumper, som også kan benyttes i regnvejr. Det er dog nødvendigt at sikre, at stikket (A12) og eventuelle forlængerledninger til apparatet er tilsluttet således, at de er beskyttet mod vandstænk og oversvømmelser.
- 3.1.6 Fare for skade!** Tillad ikke børn eller personer med nedsatte fysiske, sansemæssige eller mentale evner, eller personer uden tilladelse at benytte apparatet.
- 3.1.7 Fare for elektrisk stød!** Berør ikke stikket (A12) eller stikkontakten med våde hænder.
- 3.1.8 Fare for elektrisk stød og kortslutning!** Hvis ledningen (A8) er beskadiget, skal den udskiftes af producenten, af et autoriseret servicecenter eller af personer med tilsvarende kvalifikationer for at undgå enhver risiko.
- 3.1.9 Eksplosionsfare!** Benyt ikke apparatet, hvis suge- eller forsyningsslangen er beskadiget.
- 3.1.10 Fare for skade!** Anbring apparatet stabilt. Hvis apparatet skal benyttes i nærheden af svømmebassiner, havebassiner eller andre åbne vandbassiner, skal der være en min. afstand på 2 m, og apparatet skal beskyttes mod at falde ned i vandet eller oversvømmelser. Dette gælder ikke for dykpumper, idet disse kan benyttes nedsænket i vandet.
- 3.1.11 Fare for skade!** Kontrollér, at apparatet er udstyret med dataplade, hvor de tekniske specifikationer er oplyst. Kontakt forhandleren, hvis datapladen mangler. Apparater uden dataplade må ikke benyttes, idet de er anonyme og kan udgøre en fare.
- 3.1.12 Eksplosionsfare!** Det er ikke tilladt at foretage ændringer i styreventilerne, sikkerhedsventilerne eller andre sikkerhedsanordninger eller at ændre deres justeringer.



- 3.1.13 Fare pga. varmt vand!** Hvis trykafbryderen er defekt eller vandforsyningen er afbrudt, kan vandet i pumpehuset (A4) overophedes og medføre skader i tilfælde af udslip.
- 3.1.14 Fare for skade!** Benyt ikke apparatet uden opsyn, hvis der er fare for, at fremmedlegemer kan tilstoppe det.
- 3.1.15 Fare for kortslutning!** Transportér ikke apparatet ved at trække i stikket (A12), ledningen (A8) eller andre tilslutningselementer. Benyt håndtaget (A4 b).
- 3.1.16 Eksplosionsfare!** Undgå, at køretøjer passerer hen over suge- eller forsyningsslangen. Træk og transportér ikke apparatet ved hjælp af suge- eller forsyningsslangen.
- 3.1.17 Fare for skade!** Benyt ikke apparatet, når personer eller dyr opholder sig i den pumpede væske eller kan komme i kontakt med den.

## 3.2 FORSKRIFTER: PÅBUD

- 3.2.1 Fare for kortslutning!** Alle strømførende dele skal beskyttes mod vandstænk.
- 3.2.2 Fare for elektrisk stød!** Slut udelukkende apparatet til en passende strømkilde, som opfylder kravene i de gældende standarder (IEC 60364-1). I forbindelse med start kan apparatet skabe forstyrrelser i netværket. Slut kun apparatet til en stikkontakt med jordfejlsafbryder med nominel reststrøm på maks. 30 mA. Benyt udelukkende forlængerledninger, som opfylder kravene i de gældende standarder, som er godkendt til udendørs brug og med et tværsnit, som min. svarer til tværsnittet for apparatets forsyningsledning. Ledninger, der er rullet omkring kabeltromler, skal udrulles fuldstændigt.
- 3.2.3 Fare!** Apparatet må aldrig fungere uden vand. Fyld altid pumpehuset (A4) med vand, inden apparatet tændes. Selv kortvarig drift uden vand kan medføre skader.
- 3.2.4 Fare for utilsigtet tænding!** Træk stikket (A12) ud af stikkontakten inden udførelse af indgreb i apparatet.
- 3.2.5 Fare!** For at garantere apparatets sikkerhed må temperaturen i den pumpede væske ikke være højere end 35 °C. Omgivelsestemperaturen må ikke falde til under +5 °C.
- 3.2.6 Fare!** Apparatet er ikke beregnet til transport af drikkevand eller vand til mennesker. Vand, som transporteres af apparatet, kan kontamineres af lækager af smøremiddel.
- 3.2.7 Fare for skade!** Vedligeholdelse og/eller reparation af apparatet eller komponenterne må kun udføres af specialuddannet personale.
- 3.2.8 Fare for skade!** Udlign det resterende tryk, inden slangen kobles fra apparatet. Kobl i denne forbindelse strømmen fra apparatet, og åbn en bruger.
- 3.2.9 Fare for skade!** Kontrollér tilbehøret inden brug og med jævne mellemrum. Kontrollér endvidere, at apparatets komponenter ikke viser tegn på beskadigelse og/eller slitage.



## 4 GENERELLE OPLYSNINGER

### 4.1 Brug af brugsanvisningen

Denne brugsanvisning udgør en vigtig del af apparatet og skal opbevares til senere brug. Læs brugsanvisningen omhyggeligt inden installation og brug. Ved et eventuelt salg af apparatet skal brugsanvisningen også udleveres. Sørg for, at alle brugere har et eksemplar af brugsanvisningen inden start af apparatet og kan indhente oplysninger om sikkerhed og brug.

### 4.2 Levering

Apparatet leveres i en papemballage.

Leveringens forskellige dele er vist i fig. 1.

#### 4.2.1 Medfølgende informationsmateriale

- D1 Brugs- og vedligeholdelsesanvisning
- D2 Sikkerhedsregler
- D3 Garanti

### 4.3 Bortskaffelse af emballage

Emballagen er miljøvenlig og bør genbruges eller bortskaffes i henhold til lokale regler herom.

## 5 TEKNISKE OPLYSNINGER

### 5.1 Tilsigtet anvendelse

Apparatet er beregnet til transport af rent vand fra brønde eller regnvandsbassiner til vanding af haver eller vandforsyning i private hjem. Disse apparater må ikke benyttes til transport af drikkevand. Urenheder, sand og afejringer har en slibende virkning og ødelægger pumpehjulet. Installer passende filtre inden pumpehjulet, som er i stand til at bortfiltrere disse partikler. Kemisk aggressive substanser i den pumpede væske ødelægger apparatet.

Strømmen pr. time skal være min. 80 L/time (1,3 L/min). Apparaterne er ikke egnet til dråbevanding, idet vandstrømmen er yderst begrænset, og den pumpede væske kan derfor ikke sikre afkøling af apparatet.

Apparatet skal installeres på et tørt sted, med god udluftning og beskyttet mod temperaturer under frysepunktet og skiftende vejrforhold. Omgivelsestemperaturen må ikke overskride 35 °C. Det må aldrig installeres eller benyttes i regnvej, i fugtige omgivelser eller i brønde.

Apparatet opfylder kravene i europæisk standard EN 60335-2-41.

### 5.2 Ikke tilladt brug

Apparatet må ikke anvendes af ukvalificerede personer eller personer, som ikke har læst og forstået oplysningerne i brugsanvisningen.

Det er forbudt at forsyne apparatet med brandfarlige, eksplosive, giftige eller kemisk aggressive væsker.

Det er forbudt at benytte apparatet i omgivelser med brand- og eksplosionsfare.

Det er forbudt at ændre apparatet. Eventuelle ændringer medfører bortfald af garantien og fritager producenten for civil- og strafferetligt ansvar.

Slibende substanser eller andre substanser, som angriber materialerne, ødelægger apparatet. Disse apparater er ikke egnet til brug i pumpede væsker, som indeholder sand, pløre eller ler med slibende artikler. Disse apparater er egnet til transport af sanitetsvand, men de er ikke egnet til transport af drikkevand!

Disse apparater må ikke benyttes til transport af fækalieholdigt spildevand.

Apparaterne er ikke egnet til brug som pumper til springvand, pumper til filtrering i havebassiner eller til konstant drift (eksempelvis konstant recirkulation i anlæg til filtrering af svømmebassiner eller industriel brug).

Undgå at benytte apparatet uden vand eller at transportere væsker, når en ventil er lukket!

### 5.3 Hoveddele (fig. 1)

- A1 Sugekobling med gevind
- A1b Indbygget forfilter (afhængigt af model)
- A2 Forsyningskobling med gevind
- A2b Påfyldningsprop (afhængigt af model)
- A3 Afløbsprop (afhængigt af model)
- A4 Pumpehus
- A4b Håndtag
- A5 ON/OFF afbryder
- A8 Ledning
- A12 Stik

## 6 INSTALLATION

### Advarsel – fare!

Apparatet skal være koblet fra strømmen i forbindelse med installation og montering (fig. 3).

### Advarsel – fare!

Kontrollér altid apparatet inden brug for at undersøge, om apparatet og særligt stikket (A12) og ledningen (A8) er beskadiget. Hvis apparatet er beskadiget, må det ikke benyttes. Lad servicecenteret eller en autoriseret elektriker kontrollere apparatet.

### Advarsel – fare!

Overskæring af ledningen (A8) medfører bortfald af garantien og installation mod betaling af en original ledning (A8) i forbindelse med reparation (også selv om reparationen er dækket af garantien). Hvis ledningen (A8) skal forlænges, må der kun benyttes en forlængerledning med et tværsnit, som min. svarer til tværsnittet for den originale ledning (A8). Løft aldrig apparatet og træk ikke stikket (A12) ud af stikkontakten ved hjælp af ledningen (A8).

### 6.1 Montering af apparat

Inden start af apparatet er det nødvendigt at tilslutte suge- og forsyningslangen. I den forbindelse skal apparatet hvile på et robust og stabilt underlag, som er beskyttet mod oversvømmelser (fig. 4).

For at hindre overførsel af vibrationerne til eventuelle rør eller vægge anbefales det at placere apparatet på en gummatæppe og tilslutte slangesektioner (som tåler sugning og tryk) i områderne i umiddelbar nærhed af apparatet (fig. 5) for at afbøde vibrationerne.

### 6.2 Montering af sugeslange

Sugeslangen transporterer vandet fra sugepunktet til apparatet. Slut sugeslangen til koblingen med gevind (A1). Kontrollér, at den monterede sugeslange er tæt, idet lækager kan påvirke apparatets kapacitet eller gøre sugningen umulig. Sugeslangen skal have en diameter på min. 25 mm (1"). Endvidere skal slangen kunne tåle klemning og være vakuumsikkert. Det anbefales at benytte en sugeslange med bundventil. For at sikre en tæt tilslutning benyttes Teflon tape (12–15 lag) (fig. 6). Kontrollér, at der er nok vand i sugepunktet, og at slangens sugesøjle konstant befinder sig under vandniveauet.

Eftersom de selvspændende pumpe maksimale sugehøjde er 8 m, må højdeforskellen mellem vandoverfladen og udtagspunktet ikke være mere end 8 m. Den vandrette del af sugeslangen skal altid være stigende fra sugepunktet til apparatet for at hindre dannelse af luftbobler i slangen, som over negativ indflydelse på apparatets funktion (fig. 7).

Det er nødvendigt at installere et forfilter mellem sugeslangen og sugekoblingen (A1), medmindre apparatet er udstyret med indbygget forfilter (A1 b).



### 6.3 Påfyldning af apparat

Fyld pumpehuset (A4) og sugeslangen fuldstændigt med vand inden montering af forsyningsslangen. Dette sker ved hjælp af forsyningskoblingen (A2). Påfyldningen kan også ske ved hjælp af påfyldningsproppen (A2 b), afhængigt af modellen (fig. 8).

I forbindelse med påfyldning af pumpehuset (A4) dannes luftbobler, som kan fjernes ved at vippe apparatet en smule i forskellige retninger. Fyld apparatet på ny, og gentag dette indgreb, indtil vandet befinder sig direkte under påfyldningshullet.

Hvis apparatet er udstyret med indbygget forfilter, er det nødvendigt at påfylde mere vand gennem hæften i forfilteret (A1 b). Åbn hæften, påfyld vand op til kanten, og luk hæften på ny ved at dreje den manuelt (fig. 8).

### 6.4 Montering af forsyningslange

Koblingen til forsyningsslangen er placeret på den øverste side af apparatet (A2). Slangen skal forbindes til en slange eller et rør med størst mulig diameter (min. 19 mm, ¾"). Mindre diameter medfører en drastisk reduktion af apparatets kapacitet. For at sikre en tæt tilslutning benyttes Teflon tape (12–15 lag) (fig. 9).

### 6.5 Sikkerhedsforanstaltninger

Operatøren skal forebygge skader som følge af en oversvømmelse af omgivelserne eller andet i tilfælde af fejl i apparatet eller eksterne komponenter ved at iværksætte passende foranstaltninger (eksempelvis installation af en beskyttelse mod oversvømmelser, alarmsystem, reservepumpe, opsamlingskar o. lign., som skal sluttes til et separat og fejlsikret elektrisk kredsløb). Sikkerhedsforanstaltningerne skal være passende i forhold til de enkelte brugssituationer og skal være i stand til at begrænse og/eller hindre skaderne som følge af vandudslip.

Endvidere skal brugeren ved at installere en beskyttelse mod vandstænk sørge for, at udslip af vand eller stænk som følge af en fejl ikke forvolder skader. Det er nødvendigt at sikre, at vandudslippet fjernes ved hjælp af en reservepumpe eller løber i et afløb. Alternativt kan der installeres et alarmsystem, som i tilfælde af vandudslip udsender en alarm og/eller skaber nødstop i apparatet og vandforsyningen, inden andre apparater eller bygningerne beskadiges.

På apparaternes installationssted anbefales det endvidere at hæve alle apparater ca. 5–10 cm for at sikre, at vandudslip ikke kan medføre øjeblikkelige skader. Producenten kan ikke gøres ansvarlig for skader som følge af manglende overholdelse af disse forskrifter.

### Advarsel – fare! Funktion uden vand

Hvis apparatet fungerer mere end 5 minutter med lukket vandudtag, kan der opstå skader som følge af overophedning. Sluk apparatet, når den normale vandstrøm er afbrudt.

Funktionen uden vand ødelægger apparatet, og apparatet må aldrig køre uden vand i mere end 10 sekunder.

## 7 JUSTERINGER

### 7.1 Indledende justeringer

Apparaterne justeres inden afsendelse fra fabrikken, og disse justeringer skal ikke ændres af brugerne.

## 8 BRUG

### Advarsel – fare!

Apparatet skal være koblet fra strømmen i forbindelse med installation og montering (fig. 3).

### 8.1 Brug

Når alle slangerne er tilsluttet, og pumpehuset (A4) er fyldt med vand, er det muligt at indsætte stikket (A12) og aktivere ON/OFF afbryderen (A5). Under sugningen skal vandforsyningsslangen være åben for at sikre, at luften i systemet kan bortledes, og at vandet kan komme under tryk. Hvis sugeslangen ikke er helt fyldt med vand, kan det tage op til 7 minutter for apparatet at nå fuld kapacitet. Sluk apparatet, hvis vandet ikke er kommet under tryk efter det angivne maks. tidsrum for sugning. Følg anvisningerne i fejlfindingstabellen (kapitel 11).

### 8.2 Tekniske oplysninger

Værdierne for apparatets kapacitet er angivet som maks. værdier, som er lavere ved brug af eksterne komponenter (eksempelvis forsyningslange, vinkelstykke, forfilter osv.). Vær opmærksom på dette i forbindelse med valg af apparatet. Den effektive kapacitet i de konkrete tilfælde fremgår af kapacitetsdiagrammet (fig. 11).

## 9 VEDLIGEHOLDELSE

### Advarsel – fare!

Kobl ledningen (A8) fra stikkontakten inden enhver form for vedligeholdelse og/eller fejlfinding.

### 9.1 Rengøring af filtre

Rengør forfilteret (A1 b, afhængigt af model) regelmæssigt med rent vand, og/eller kontrollér, at det ikke er tilstoppet af fremmedlegemer (fig. 10). Skyl filterrummet med rent vand.

## 10 OPBEVARING

### Advarsel – fare!

Kobl ledningen (A8) fra stikkontakten inden enhver form for vedligeholdelse og/eller fejlfinding.

Apparatet skal under alle omstændigheder beskyttes mod temperaturer under frysepunktet. I tilfælde af temperaturer på +5 °C eller lavere skal det afmonteres og opbevares på et tørt sted, som er beskyttet mod temperaturer under frysepunktet. Frakobl sugeslangen, og vip apparatet for at tømme pumpehuset (A4) fuldstændigt for vand gennem sugeslangen (A1). Tøm pumpehuset (A4) fuldstændigt ved at vende apparatet på hovedet for at tømme vandet via forsyningskoblingen (A2).

## 11 FEJLFINDING

Problem	Mulig årsag	Forslag
Motoren fungerer, men apparatet indsuger ikke vand.	1) Pumpehuset (A4) er ikke blevet fyldt med vand inden start.	1) Fyld pumpehuset (A4, se afsnit 6.3).
	2) Sugelangen er ikke tæt.	2) Kontrollér, at det anbefalede tilbehør er blevet anvendt. Kontrollér, at sugelangen er tæt, benyt Teflon tape på gevindene.
	3) Sugeristen i bundventilen er tilstoppet.	3) Rengør bundventilen og sugeristen.
	4) Luften fra forsynings siden kan ikke komme ud, fordi udtagspunktet er lukket.	4) Åbn udtagspunkterne (hane i vandforsyning, studs) i forbindelse med sugningen.
	5) Ventetiden er ikke blevet overholdt.	5) Fyld sugelangen fuldstændigt med vand. Vent op til 7 minutter efter tænding af apparatet.
	6) For stor sugehøjde.	6) Reducér sugehøjden (maks. 8 m).
	7) Sugelangen er ikke nedsænket i vandet.	7) Kontrollér vandniveauet i brønden eller i regnvandsbassinet, og forlæng eventuelt sugelangen.
Motoren starter ikke.	1) Ingen strømforsyning.	1) Kontrollér spændingen, indsæt stikket (A12).
Vandkapaciteten er utilstrækkelig.	1) Sugehøjden og/eller stighøjden er stor.	1) Sugehøjden, stighøjden og de eksterne komponenter reducerer kapaciteten! Dette er ikke en funktionsforstyrrelse.
	2) Sugeristen i bundventilen er tilstoppet.	2) Rengør sugeristen.
	3) Vandniveauet i sugepunktet sænkes hurtigt.	3) Sæk bundventilen længere ned i vandet.
	4) Apparats kapacitet reduceres pga. fremmedlegemer.	4) Rengør pumpehuset (A4) gennem sugekoblingen (A1) og forsyningskoblingen (A2) med en vandstråle. Lad eventuelt servicecenteret kontrollere apparatet. Benyt et forfilter, hvis apparatet ikke er udstyret med indbygget forfilter (A1 b).
Termostaten frakobler apparatet.	1) Motoren er overbelastet på grund af friktion mellem fremmedlegemer og pumpehølet. Funktion uden vand eller utilstrækkelig vandstrøm.	1) Rengør pumpehuset (A4) indvendigt gennem forsyningskoblingen (A2) med en vandstråle. Lad termostaten afkøle ca. 1 time. Lad eventuelt servicecenteret kontrollere apparatet.
	2) Funktion uden vand.	2) Kontrollér, at der er vand. Lad termostaten afkøle ca. 1 time. Lad eventuelt servicecenteret kontrollere apparatet.

(\* ) Kontakt servicecenteret, hvis motoren standser under brug og ikke starter igen.

## GARANTI

Garantien vedrørende de apparater, som beskrives i denne brugsanvisning, forudsætter overholdelse af alle de oplysninger, som gives i brugsanvisningen, særligt oplysningerne vedrørende brug, installation og drift.

Vi yder en garanti på 24 måneder (12 måneder i tilfælde af professionel brug) for det beskrevne produkt. Garantien løber fra købsdatoen og dækker materiale- eller konstruktionsfejl i overensstemmelse med den gældende lovgivning. Det er kun muligt at påberåbe sig garantien efter fremvisning af den originale købskvittering.

Garantien dækker ikke udgifterne i forbindelse med demontering og montering af apparatet på driftsstedet, rejseudgifterne for personalet, som udfører reparationen, til og fra driftsstedet samt transportudgifterne.

Reklamationer, som skyldes forkert installation eller betjening, upassende driftsbetingelser, utilstrækkelig vedligeholdelse, kommerciel brug eller forsøg på uautoriserede reparationer, er i lighed med normal slitage ikke omfattet af garantien og producentens ansvar.

Udgifterne i forbindelse hermed (særligt udgifterne i forbindelse med kontrol og transport) skal afholdes af den, som fremsender og/eller har ansvaret for apparatet. Dette gælder specielt også i de tilfælde, hvor garantien påberåbes, men kontrollen viser, at apparatet fungerer uden problemer og ikke er behæftet med fejl, eller hvor fejlen ikke skyldes materiale- eller konstruktionsfejl.

Inden tilbagesendelsen gennemgår hvert produkt en nøje teknisk kontrol. Reparationer, som er omfattet af garantien, må kun udføres af vores servicecenter eller af et autoriseret værksted. Forsøg på reparationer udført af kunden eller af uautoriserede tredjemænd under garantiperioden medfører bortfald af garantien.

Afskæring af stikket og/eller afkortning af ledningen medfører bortfald af garantien.

Indgreb i garantiperioden udført af producenten forlænger ikke garantiperioden eller danner grundlag for en ny garantiperiode for de udskiftede eller reparerede dele. Garantien omfatter ikke de øvrige krav, særligt rabat, udskiftning eller skadeserstatning, men også skader af enhver art.

Kontakt i tilfælde af funktionsfejl stedet, hvor produktet er købt, og forevis kvitteringen.

Tekniske specifikationer	Måleenhed	SXGP900XFE	SXGP1300XFE
Spænding	V/Hz	230 V ~ 50 Hz	230 V ~ 50 Hz
Effekt	W	900	1300
Maks. stigeøjde (H <sub>max</sub> )	m	42	50
Maks. kapacitet (Q <sub>max</sub> )	L/t	3600	4500
Maks. vandtemperatur (T <sub>max</sub> )	°C	35	35
Maks. sugehøjde	m	8	8
Maks. partikelstørrelse	Ø mm	0	0
Beskyttelsesklasse	-	⊕	⊕
Motorisolering	-	Klasse B	Klasse B
Motorbeskyttelse	-	IPX4	IPX4
Lydeffektniveau L <sub>WA</sub> (EN ISO 3744)	dB(A)	80	83
Nettovægt	kg	6.8	10.7
Bruttovægt	kg	8.1	11.8
Koblingernes diameter	mm	25.4	25.4
Ledningens længde	m	1	1

**Med forbehold for tekniske ændringer**

### EF-konformitetserklæring

Vi – Annovi Reverberi S.p.A., Modena, Italien – erklærer, at følgende Stanley apparat/apparater:

Apparatets betegnelse:	Self-priming pump
<b>Modelnr.:</b>	<b>SXGP900XFE SXGP1300XFE</b>
Effektforbrug:	900 W 1300 W

opfylder kravene i følgende EU-direktiver:

2014/35/UE, 2014/30/UE, 2011/65/UE, 2015/863/EU, 2000/14/CE, 2006/42/CE, 2012/19/UE.

og er produceret med overholdelse af kravene i følgende standarder eller standardiserede dokumenter:

EN 60335-1; EN 60335-2-41; EN 55014-1; EN 55014-2; EN 61000-3-2; EN 61000-3-3; EN 62233; EN ISO 12100; EN IEC 63000.

Navn og adresse på den person, der har bemyndigelse til at udarbejde det tekniske dossier: Stefano Reverberi / AR adm. direktør Via M. L. King 3, IT-41122 Modena, Italien.

Fremgangsmåden i forbindelse med vurdering af konformiteten jf. direktivet 2000/14/EF er sket med overholdelse af kravene i bilag V.

<b>Modelnr.</b>	<b>SXGP900XFE</b>	<b>SXGP1300XFE</b>
Lydeffektniveau:	78.6 dB (A)	81.7 dB (A)
Garanteret lydeffektniveau:	80 dB (A)	83 dB (A)



Dato: 17.11.2021 - MODENA (I)

Stefano Reverberi / Adm. direktør

## 1 SICHERHEITSANWEISUNGEN

1.1 Bei dem von Ihnen erworbenen Produkt handelt es sich um ein Gerät eines europaweit führenden Herstellers von Pumpen für Haus und Garten. Unsere Geräte sind nicht für die Beanspruchung im gewerblichen oder industriellen Einsatz und auch nicht für den Dauerbetrieb geeignet. Die optimale Nutzung des Gerätes setzt die Kenntnis und Befolgung der nachstehenden Hinweise voraus. Beim Anschließen, beim Gebrauch und bei der Wartung des Geräts sind alle gebührenden Vorsichtsmaßnahmen zu treffen, um die eigene Sicherheit und die Sicherheit der in unmittelbarer Nähe befindlichen Personen zu gewährleisten. Bitte lesen Sie die Sicherheitshinweise aufmerksam durch und beachten diese strikt, da andernfalls die Gefahr von Personen- oder Sachschäden besteht. Der Hersteller haftet nicht für Schäden, die durch fehlerhafte Bedienung oder durch nicht bestimmungsgemäßen Gebrauch verursacht wurden.

## 2 SICHERHEITSaufKLEBER / INFORMATIONSAufKLEBER

2.1 Die am Gerät angebrachten Aufkleber unbedingt beachten. Sollten sich die Aufkleber gelöst haben oder unleserlich geworden sein, sind sie durch neue Aufkleber zu ersetzen, die an den ursprünglichen Stellen angebracht werden müssen.

 **Achtung - Gefahr**

 **Diese Bedienungsanleitung vor Gebrauch aufmerksam durchlesen.**

 **Symbol E1.** Verbietet die Entsorgung des Gerätes im Hausmüll; es kann beim Kauf eines neuen Geräts an den Händler zurückgegeben werden. Die elektrischen und elektronischen Komponenten des Geräts dürfen nicht zweckwidrig wiederverwendet werden, da sie gesundheitsschädliche Stoffe enthalten.

 **Symbol E3.** Weist darauf hin, dass das Gerät für den privaten Gebrauch bestimmt ist.



**CE Symbol CE.** Weist darauf hin, dass das Gerät mit den jeweils gültigen EU-Richtlinien übereinstimmt.

**Schalterstellung Ein/Aus-Schalter.**  
Zeigt an in welcher Position sich der Ein/Aus-Schalter befindet.

I = Schalter ist eingeschaltet

0 = Schalter ist ausgeschaltet



**Garantierter Schalleistungspegel**



**Dieses Gerät hat die Schutzklasse I.** Das heißt, dass es mit einem Schutzleiter versehen ist (nur wenn das entsprechende Zeichen am Gerät angebracht ist).

DE



### 3 SICHERHEITSVORSCHRIFTEN / RESTRISIKEN

#### 3.1 WARNHINWEISE: VERBOTE

- 3.1.1 Verletzungsgefahr!** Kinder, Personen mit eingeschränkten physischen, sensorischen oder geistigen Fähigkeiten und Personen, die nicht über die erforderliche Erfahrung oder die erforderlichen Kenntnisse verfügen, dürfen das Gerät NICHT verwenden. Kindern darf nicht erlaubt werden, das Gerät als Spielzeug zu verwenden. Die vom Anwender auszuführenden Reinigungs- und Wartungsarbeiten dürfen nicht von Kindern ausgeführt werden.
- 3.1.2 Explosions- oder Vergiftungsgefahr!** Gerät auf keinen Fall mit entzündbaren, giftigen, aggressiven oder mit solchen Flüssigkeiten einsetzen, die den vorschriftsmäßigen Betrieb des Geräts beeinträchtigen könnten.
- 3.1.3 Verletzungsgefahr!** Den Wasserstrahl nicht auf Personen oder Tiere richten.
- 3.1.4 Stromschlaggefahr!** Den Wasserstrahl niemals auf das Gerät, auf elektrische Teile oder andere Elektrogeräte richten.
- 3.1.5 Kurzschlussgefahr!** Gerät auf keinen Fall bei Regen im Freien verwenden. Dies gilt nicht für Tauchpumpen, die auch bei Regen betrieben werden können. Allerdings muss dann sichergestellt sein, dass der Netzstecker (A12) und eventuelle Verlängerungen spritzwassergeschützt und überflutungssicher angeschlossen sind.
- 3.1.6 Verletzungsgefahr!** Gerät auf keinen Fall durch Kinder, Personen mit eingeschränkten sensorischen, physischen oder geistigen Fähigkeiten oder unbefugte Personen verwenden lassen.
- 3.1.7 Stromschlaggefahr!** Netzstecker (A12) und Steckdose niemals mit nassen Händen anfassen.
- 3.1.8 Stromschlag- und Kurzschlussgefahr!** Wenn das Netzkabel (A8) beschädigt ist, muss es vom Hersteller, seinem technischen Kundendienst oder von einem Fachmann mit vergleichbarer Qualifikation ausgewechselt werden, um jeder Gefahr vorzubeugen.
- 3.1.9 Berstgefahr!** Gerät niemals mit beschädigter Saug- oder Druckleitung betreiben.
- 3.1.10 Verletzungsgefahr!** Das Gerät standsicher aufstellen; bei Verwendung des Geräts in der Nähe von Schwimmbecken, Gartenteichen oder anderen offenen Wasserbecken einen Mindestabstand von 2 m einhalten und das Gerät gegen ein Hineinfallen ins Wasser oder Überflutung sichern. Dies gilt nicht für Tauchpumpen, da diese in Wasser eingetaucht betrieben werden können.
- 3.1.11 Verletzungsgefahr!** Auf dem Gerät muss das Typenschild mit den spezifischen Eigenschaften angebracht sein; andernfalls den Händler hiervon sofort unterrichten. Geräte ohne Typenschild dürfen auf keinen Fall verwendet werden, da sie potenzielle Gefahrenquellen darstellen.



- 3.1.12 Berstgefahr!** Es ist verboten, Eingriffe an Steuerventilen, Sicherheitsventilen und anderen Sicherheitsvorrichtungen vorzunehmen und ihre Einstellungen zu verändern.
- 3.1.13 Gefahr durch heißes Wasser!** Wenn der Druckschalter defekt oder die Wasserzufuhr unterbrochen ist, kann sich das noch im Pumpenkörper (A4) befindliche Wasser stark erhitzen, sodass es bei Wasseraustritt zu Verletzungen kommen könnte.
- 3.1.14 Verletzungsgefahr!** Gerät niemals ohne Aufsicht betreiben, falls die Gefahr besteht, dass Fremdkörper das Gerät verstopfen können.
- 3.1.15 Kurzschlussgefahr!** Gerät nicht am Netzstecker (A12), Netzkabel (A8) oder sonstigen Anschlussteilen tragen, sondern hierzu den Handgriff (A4 b) verwenden.
- 3.1.16 Berstgefahr!** Darauf achten, dass keine Fahrzeuge über die Saug- und Druckleitungen fahren. Gerät nicht an der Saug- oder Druckleitung ziehen oder tragen.
- 3.1.17 Verletzungsgefahr!** Das Gerät darf nicht betrieben werden, wenn sich Personen oder Tiere im Fördermedium aufhalten oder in Kontakt mit dem Fördermedium geraten können.

## 3.2 WARNHINWEISE: GEBOTE

- 3.2.1 Kurzschlussgefahr!** Sämtliche stromführenden Teile müssen gegen Spritzwasser geschützt sein.
- 3.2.2 Stromschlaggefahr!** Das Gerät ausschließlich an eine geeignete und vorschriftsmäßige Stromquelle anschließen (IEC 60364-1). In der Anlaufphase kann die Maschine Netzstörungen verursachen. Das Gerät nur an eine Steckdose anschließen, die durch einen FI-Schalter mit einem maximalen Bemessungsfehlerstrom von 30 mA geschützt ist. Ausschließlich vorschriftsmäßige Verlängerungskabel verwenden, die für einen Einsatz im Freien zugelassen sind und deren Querschnitt mindestens so groß ist wie der Querschnitt des Anschlusskabels des Gerätes. Kabeltrommeln müssen komplett abgerollt werden.
- 3.2.3 Gefahr!** Das Gerät darf niemals trocken laufen. Den Pumpenkörper (A4) stets vor dem Einschalten des Geräts zuerst mit Wasser füllen. Auch ein nur kurzer Betrieb des Geräts ohne Wasser kann zu Schäden führen.
- 3.2.4 Gefahr unbeabsichtigten Anschaltens!** Vor jeglichen Arbeiten am Gerät unbedingt den Netzstecker (A12) aus der Steckdose ziehen.
- 3.2.5 Gefahr!** Zur Garantie der Sicherheit des Geräts darf die maximale Temperatur des Fördermediums 35°C nicht übersteigen. Die Umgebungstemperatur darf +5°C nicht unterschreiten.
- 3.2.6 Gefahr!** Das Gerät ist nicht zum Fördern von Trinkwasser oder von Wasser für den menschlichen Gebrauch bestimmt. Das vom Gerät geförderte Wasser kann mit Schmiermittel verunreinigt sein.



- 3.2.7 Verletzungsgefahr!** Die Wartung bzw. Reparatur von Gerät oder Bauteilen darf nur durch Fachpersonal erfolgen.
- 3.2.8 Verletzungsgefahr!** Vor Abtrennen des Schlauches vom Gerät unbedingt den Restdruck ablassen. Hierzu das Gerät von der Stromversorgung trennen und einen Verbraucher öffnen.
- 3.2.9 Verletzungsgefahr!** Vor dem Gebrauch sowie in regelmäßigen Abständen die Zubehörteile kontrollieren und die Komponenten des Geräts auf Bruch bzw. Verschleiß überprüfen.

DE





## 4 ALLGEMEINE INFORMATIONEN

### 4.1 Gebrauch der Bedienungsanleitung

Die vorliegende Bedienungsanleitung ist ein wesentlicher Bestandteil des Geräts und muss sorgfältig aufbewahrt werden, damit sie auch später jederzeit zu Rate gezogen werden kann. Die Bedienungsanleitung vor der Installation und dem Gebrauch aufmerksam durchlesen. Der Eigentümer ist verpflichtet, die Bedienungsanleitung im Falle der Veräußerung des Geräts dem neuen Eigentümer zu übergeben. Es ist dafür zu sorgen, dass jeder Anwender das Handbuch vor Inbetriebnahme des Gerätes zur Verfügung hat und sich über die Sicherheits- und Anwendungshinweise informieren kann.

### 4.2 Lieferung

Das Gerät wird teilweise zerlegt in einen Karton verpackt geliefert. Der Lieferumfang ist in Abb. 1 dargestellt.

#### 4.2.1 Mitgeliefertes Infomaterial

- D1 Bedienungs- und Wartungsanleitung
- D2 Sicherheitsanweisungen
- D3 Garantiebedingungen

### 4.3 Entsorgung der Verpackung

Die Verpackungsmaterialien sind nicht umweltschädlich, müssen jedoch in jedem Fall in Einklang mit den im Verwendungsland geltenden Bestimmungen entsorgt bzw. recycelt werden.

## 5 TECHNISCHE INFORMATIONEN

### 5.1 Vorgesehener Gebrauch

Dieses Gerät ist zum Fördern von sauberem Wasser aus Brunnen oder Regenwasserzisternen für den Gebrauch im Garten oder zur Versorgung von Haushalten mit Brauchwasser bestimmt. Das Gerät darf nicht zum Fördern von Trinkwasser verwendet werden. Verunreinigungen, Sand oder Sedimente haben eine schmirgelnde Wirkung und zerstören das Laufrad. Daher sind geeignete Filter vorzuschalten, die diese Partikel ausfiltern. Chemisch aggressive oder mechanisch abrasive Bestandteile im Fördermedium zerstören das Gerät.

Der Mindestdurchfluss pro Stunde muss 80 l/h (1,3 l/min) betragen. Diese Geräte sind nicht zum Betrieb einer Tröpfchenbewässerung geeignet, da der Wasserdurchfluss zu gering ist und eine Kühlung des Geräts durch das Fördermedium kann nicht mehr sichergestellt ist. Das Gerät muss an einem gut belüfteten, trockenen und frostfreien Ort wettergeschützt aufgestellt werden, wobei die Umgebungstemperatur wiederum 35 °C nicht überschreiten sollte. Das Gerät darf niemals im Regen, in feuchten Räumen oder in Brunnenschächten aufgestellt oder betrieben werden.

Das Gerät entspricht der europäischen Norm EN 60335-2-41.

### 5.2 Unzulässiger Gebrauch

Der Gebrauch durch unerfahrene Personen oder durch Personen, die die in der Gebrauchsanleitung enthaltenen Anweisungen nicht gelesen und vollständig verstanden haben, ist verboten.

Es ist verboten, das Gerät mit entzündlichen, explosiven oder giftigen Flüssigkeiten zu speisen.

Es ist verboten, das Gerät in entzündlicher oder explosiver Atmosphäre zu betreiben.

Es ist verboten, am Gerät technische Änderungen vorzunehmen; unbefugte Änderungen führen zum Erlöschen der Garantie und befreien den Hersteller von jeder zivil- und strafrechtlichen Verantwortung.

Schmirgelnde oder andere Werkstoff angreifende Stoffe zerstören das Gerät. Diese Geräte sind nicht geeignet für den Einsatz in Fördermedien mit abrasiven Sand-, Schlamm- oder Lehmbeimengungen. Diese Geräte sind zum Fördern von sauberem Brauchwasser geeignet; zum Fördern von Trinkwasser hingegen sind sie nicht zugelassen.

Das Fördern von Fäkalien ist mit diesen Geräten unzulässig.

Die Geräte sind nicht als Fontänenpumpen oder Filterpumpen bei Gartenteichen oder für den Dauerbetrieb geeignet (z.B. im dauerhaften Umwälzbetrieb bei Filteranlagen von Swimmingpools oder für einen Industrieinsatz).

Ein Trockenlauf des Geräts oder ein Fördern gegen ein geschlossenes Ventil ist zu verhindern!

### 5.3 Wichtigste Teile (Abb. 1)

- A1 Gewindeanschluss Saugseite
- A1b Integrierter VorfILTER (sofern vorhanden)
- A2 Gewindeanschluss Druckseite
- A2b Füllschraube (sofern vorhanden)
- A3 Ablassschraube (sofern vorhanden)
- A4 Pumpenkörper
- A4b Handgriff
- A5 Netzschalter
- A8 Netzkabel
- A12 Netzstecker

## 6 INSTALLATION

### Achtung – Gefahr!

Das Gerät muss bei der Ausführung aller Installations- und Montagearbeiten vom Stromnetz getrennt sein (Abb. 3).

### Achtung – Gefahr!

Vor Gebrauch des Geräts stets eine Sichtprüfung durchführen, um festzustellen, ob das Gerät, insbesondere Netzkabel (A8) und Netzstecker (A12), beschädigt sind. Ein beschädigtes Gerät darf nicht benutzt werden. Gerät im Schadensfall vom Kundendienst oder dem autorisierten Elektrofachmann überprüfen lassen.

### Achtung – Gefahr!

Wird das Netzkabel (A8) abgeschnitten, erlischt die Garantie. Im Falle einer Reparatur (auch einer Garantiereparatur) wird es dann kostenpflichtig durch ein Original-Netzkabel (A8) ersetzt. Zum Verlängern des Netzkabels (A8) darf nur ein Verlängerungskabel verwendet werden, dessen Querschnitt mindestens so groß ist wie der des Original-Netzkabels (A8). Das Gerät niemals am Netzkabel (A8) anheben und niemals den Netzstecker (A12) am Netzkabel aus der Steckdose ziehen.

### 6.1 Montage des Geräts

Vor der Inbetriebnahme des Geräts müssen die Saug- und Druckleitungen an das Gerät angeschlossen werden. Das Gerät hierzu stand- und überflutungssicher auf einer ebenen Fläche anordnen (Abb. 4).

Damit sich im Falle des Anschlusses an starre Leitungen keine Vibrationen die Leitungen oder die Wände übertragen, empfehlen wir, das Gerät auf eine Gummimatte zu stellen und zumindest ein kleines Stück der Saug- und Druckleitungen kurz vor und nach dem Gerät (Abb. 5) mit einem saug- und druckfesten Schlauchstück zu verbinden.

### 6.2 Montage der Saugleitung

Die Saugleitung leitet das Wasser von der Wasserquelle zum Gerät. Die Saugleitung an den Gewindeanschluss (A1) anschließen. Darauf achten, dass der Anschluss der Saugleitung absolut dicht ist, da Undichtigkeiten die Leistung des Geräts beeinträchtigen oder das Ansaugen sogar unmöglich machen können. Die Saugleitung sollte einen Mindestdurchmesser von 25 mm (1") haben sowie knick- und vakuumfest sein. Es empfiehlt sich die Verwendung einer Saugleitung mit Fußventil. Zum Abdichten des Anschlusses Teflonband verwenden (12 - 15 Lagen) (Abb. 6). Darauf achten, dass in der Wasserquelle ausreichend Wasser zur Verfügung steht und sich das Ansaugende der Saugleitung stets unter Wasser befindet.

Da die maximale Saughöhe von selbstansaugenden Pumpen 8 m beträgt, darf die Höhe des Geräts über dem Wasserspiegel an der Entnahmestelle höchstens 8 m betragen. Die Saugleitung muss von der Wasserquelle bis zur Pumpe kontinuierlich steigend verlaufen, damit sich keine Luftblasen in der Leitung bilden, die den Betrieb des Geräts beeinträchtigen können (Abb. 7).

Falls das Gerät nicht über einen integrierten Vorfilter (A1 b) verfügt, muss zwischen Saugleitung und Sauganschluss (A1) ein Vorfilter installiert werden.

### 6.3 Befüllen des Geräts

Vor der Montage der Druckleitung den Pumpenkörper (A4) und die Saugleitung über den Druckanschluss (A2) vollständig mit Wasser füllen. Das Befüllen kann auch über die Füllschraube (A2 b) erfolgen, falls vorhanden (Abb. 8).

Darauf achten, die beim Befüllen im Pumpenkörper (A4) entstehenden Luftblasen durch leichtes Kippen des Geräts in verschiedene Richtungen zu eliminieren. Das Gerät in dieser Weise weiter füllen, bis das Wasser direkt unterhalb der Einfüllöffnung steht.

Bei den Modellen mit integriertem Vorfilter muss zusätzlich noch Wasser über die Verschlusskappe des Vorfilters (A1 b) eingefüllt werden. Die Verschlusskappe öffnen, bis zum Rand Wasser einfüllen und dann die Verschlusskappe wieder handfest zudrehen (Abb. 8).

### 6.4 Montage der Druckleitung

Der Anschluss für die Druckleitung befindet sich auf der Oberseite des Geräts (A2). An den Druckanschluss sollte ein Schlauch oder Rohr mit möglichst großem Durchmesser (mindestens 19 mm, ¾") angeschlossen werden. Kleinere Durchmesser verringern die Förderleistung des Geräts erheblich. Zum Abdichten des Anschlusses Teflonband verwenden (12 - 15 Lagen) (Abb. 9).

### 6.5 Sicherheitsvorkehrungen

Der Betreiber muss Folgeschäden durch die Überflutung von Räumen oder dergleichen aufgrund von Fehlfunktionen des Geräts oder seiner Anbauteile durch geeignete Maßnahmen (z.B. Installation von Überflutungssicherung, Alarmanlage, Reservepumpe, Auffangwanne o.ä.) vorzubeugen. Die Schutzeinrichtungen müssen an einen gesonderten ausfallsicheren Stromkreis angeschlossen werden. Die Sicherheitsvorkehrungen müssen dem jeweiligen individuellen Anwendungsfall entsprechen und in der Lage sein, Wasserschäden durch austretendes Wasser zu reduzieren bzw. zu verhindern.

Weiterhin hat der Anwender durch einen Spritzschutz dafür Sorge zu tragen, dass austretendes oder im Falle eines Defektes wegspritzendes Wasser keinen Schaden anrichtet. Es muss sichergestellt werden, dass austretendes Wasser über eine Reservepumpe abgepumpt wird oder durch einen Ablauf abfließt. Alternativ kann eine Alarmanlage installiert werden, die im Falle von Wasseraustritt einen Alarm auslöst und/oder eine Notabschaltung von Gerät und Wasserversorgung bewirkt, bevor Schäden an Einrichtung oder Bausubstanz auftreten.

Die Geräte sollten in den Installationsräumen um 5 bis 10 cm erhöht angeordnet werden, um unmittelbare Schäden durch austretendes Wasser zu vermeiden. Schäden, die aufgrund der Missachtung dieser Vorschriften entstehen, können nicht beim Hersteller geltend gemacht werden.

### Achtung – Gefahr! Trockenlauf

Arbeite das Gerät länger als 5 min. bei geschlossener Wasserentnahmestelle, kann es durch Überhitzung beschädigt werden. Das Gerät ausschalten, wenn die normale Wasserversorgung unterbrochen ist.

Trockenlauf ohne Wasser zerstört das Gerät. Das Gerät niemals länger als 10 Sekunden trocken laufen lassen.

## 7 EINSTELLUNGEN

### 7.1 Voreinstellungen

Unsere Geräte werden im Werk eingestellt. Der Anwender darf diese Einstellungen nicht verändern.

## 8 INBETRIEBNAHME

### Achtung – Gefahr!

Das Gerät muss bei der Ausführung aller Installations- und Montagearbeiten vom Stromnetz getrennt sein (Abb. 3).

### 8.1 Inbetriebnahme

Sind alle Leitungen angeschlossen und der Pumpenkörper (A4) mit Wasser gefüllt, kann man den Netzstecker (A12) in die Steckdose stecken und den Netzschalter (A5) einschalten. Während des Ansaugvorganges muss die Druckleitung geöffnet sein, damit die im System enthaltene Luft entweichen und der Wasserdruck aufgebaut werden kann. Wenn die Saugleitung nicht vollständig mit Wasser gefüllt ist, kann es bis zu 7 Minuten dauern, bis das Gerät voll betriebsbereit ist. Sollte nach der maximal angegebenen Ansaugzeit kein Wasserdruck aufgebaut sein, das Gerät ausschalten und den Fehler nach den Anweisungen (Kapitel 11) suchen.

### 8.2 Technische Informationen

Man beachte, dass die angegebenen Werte zur Leistung des Geräts Maximalwerte sind, welche sich durch die Verwendung von Anbauteilen (z.B. Druckschlauch, Winkel, Vorfilter usw.) reduzieren. Dies ist bei der Auswahl des Geräts zu beachten. Die tatsächliche Förderleistung in den jeweiligen Anwendungsfällen kann dem Leistungsdiagramm (Abb. 11) entnommen werden.

## 9 PFLEGE UND WARTUNG

### Achtung – Gefahr!

Vor jedem Wartungseingriff und vor der Fehlersuche zuerst den Netzstecker (A8) aus der Steckdose ziehen.

### 9.1 Reinigung der Filter

Den Vorfilter (sofern vorhanden, A1 b) regelmäßig mit sauberem Wasser reinigen bzw. kontrollieren, dass er nicht durch Fremdkörper verstopft ist (Abb. 10). Die Filterkammer mit sauberem Wasser reinigen.

## 10 LAGERUNG

### Achtung – Gefahr!

Vor jedem Wartungseingriff und vor der Fehlersuche zuerst den Netzstecker (A8) aus der Steckdose ziehen.

Das Gerät muss unbedingt vor Frost geschützt und bei Temperaturen von +5 °C oder darunter demontiert und in einem frostsicheren und trockenen Raum gelagert werden. Die Saug- und Druckleitungen lösen und das Gerät kippen, damit das ganze im Pumpenkörper (A4) enthaltene Wasser über den Sauganschluss (A1) auslaufen kann. Zum vollständigen Entleeren des Pumpenkörpers (A4) das Gerät auf den Kopf stellen, damit das Wasser über den Druckanschluss (A2) auslaufen kann.

## 11 FEHLERSUCHE

Störung	Mögliche Ursache	Abhilfe
Motor läuft, aber Gerät saugt kein Wasser an.	1) Pumpenkörper (A4) wurde vor Inbetriebnahme nicht mit Wasser aufgefüllt.	1) Pumpenkörper (A4, siehe Abs. 6.3) füllen.
	2) Saugleitung undicht.	2) Kontrollieren, ob die empfohlenen Zubehöreinrichtungen verwendet wurden. Kontrollieren, ob die Saugleitung dicht ist. Zum Abdichten der Gewinde Teflonband verwenden.
	3) Saugkorb des Fußventils verstopft.	3) Fußventil und Saugkorb reinigen.
	4) Luft auf der Druckseite kann nicht entweichen, da Entnahmestelle geschlossen ist.	4) Entnahmestellen (Wasserhahn, Spritze) beim Ansaugen öffnen.
	5) Wartezeit wurde nicht eingehalten.	5) Saugleitung komplett mit Wasser füllen; bis zu 7 Minuten warten, nachdem das Gerät eingeschaltet wurde.
	6) Zu große Ansaughöhe.	6) Ansaughöhe verringern (max. 8 m).
	7) Saugleitung nicht ins Wasser eingetaucht.	7) Wasserstand in Brunnen oder Zisterne kontrollieren; wenn möglich Saugleitung verlängern.
Motor läuft nicht an.	1) Netzspannung fehlt.	1) Spannung überprüfen; Netzstecker (A12) einstecken.
Wasserfördermenge ungenügend.	1) Große Ansaughöhe bzw. Förderhöhe.	1) Saughöhe, Förderhöhe und Anbauteile reduzieren die Förderleistung! Dies ist keine Fehlfunktion.
	2) Saugkorb des Fußventils verstopft.	2) Saugkorb reinigen.
	3) Der Wasserstand in der Wasserquelle sinkt rasch.	3) Fußventil tiefer ins Wasser eintauchen.
	4) Die Förderleistung des Geräts wird durch Fremdkörper verringert.	4) Pumpenkörper (A4) durch Saug- (A1) und Druckanschluss (A2) mit Wasserstrahl reinigen; ggf. Gerät durch Kundendienst überprüfen lassen. Einen Vorfilter verwenden, wenn das Gerät nicht über den integrierten Vorfilter (A1 b) verfügt.
Thermoschalter schaltet das Gerät ab.	1) Motor überlastet durch Reibung von Fremdkörpern. Trockenlauf oder ungenügende Wasserzufuhr.	1) Den Pumpenkörper (A4) durch den Druckanschluss (A2) mit einem Wasserstrahl innen reinigen. Den Thermoschalter rund 1 Stunde lang abkühlen lassen. Das Gerät ggf. durch den Kundendienst überprüfen lassen.
	2) Trockenlauf.	2) Kontrollieren, ob Wasser vorhanden ist. Den Thermoschalter rund 1 Stunde lang abkühlen lassen. Das Gerät ggf. durch den Kundendienst überprüfen lassen.

(\*) Wenn sich der Motor während des Betriebs ausschaltet und nicht wieder einschaltet, den Kundendienst kontaktieren.

## GARANTIE

Garantien auf die in dieser Anleitung beschriebenen Geräte setzen die Beachtung und Einhaltung aller in dieser Anleitung enthaltenen Hinweise, insbesondere bezüglich des Einsatzes, der Installation und des Betriebes voraus.

Für das beschriebene Gerät wird eine Garantie von 24 Monaten (12 Monate beim gewerblichen Verkauf) ab dem Kaufdatum für Material- und Herstellungsfehler im Einklang mit den geltenden gesetzlichen Bestimmungen geleistet. Ein Garantieanspruch kann nur bei Vorlage des originalen Kaufbelegs erhoben werden. Kosten des Aus- und Einbaus des beanstandeten Gerätes am Einsatzort, Fahrtkosten des Reparaturpersonals zum und vom Einsatzort, sowie Transportkosten sind nicht Bestandteil der Garantie.

Beanstandungen, deren Ursachen auf Einbau- oder Bedienungsfehler, unangemessene Einsatzbedingungen, mangelnde Pflege, gewerblichen Einsatz oder unsachgemäße Reparaturversuche zurückzuführen sind, sind von der Garantie und Haftung ebenso ausgeschlossen wie normaler Verschleiß.

Hierdurch entstandene Kosten, insbesondere Überprüfungs- und Frachtkosten, sind vom Einsender bzw. Betreiber des Geräts zu tragen. Dies gilt insbesondere auch dann, wenn ein Garantieanspruch geltend gemacht wurde, die werkseitige Überprüfung aber ergeben hat, dass das Gerät einwandfrei arbeitet und frei von Mängeln ist oder der Defekt nicht auf Material- oder Herstellungsfehler zurückzuführen ist.

Jedes Produkt unterliegt vor der Rücksendung einer strengen technischen Endkontrolle. Garantiereparaturen dürfen nur von unserem Kundendienst oder einer von uns dazu autorisierten Kundendienstvertragswerkstatt durchgeführt werden. Reparaturversuche durch den Kunden oder nicht befugte Dritte während der Garantiezeit bewirken das Erlöschen des Garantieanspruchs.

Das Abschneiden des Netzsteckers (A12) und/oder das Verkürzen des Netzkabels führen zum Erlöschen der Garantie.

Durch eine von uns erbrachte Garantieleistung wird weder die Garantiezeit verlängert, noch für die ersetzten oder nachgebesserten Teile eine neue Garantiezeit begründet. Weitergehende Ansprüche sind ausgeschlossen, insbesondere solche auf Minderung, Wandlung oder Schadenersatz aber auch für Folgeschäden jeder Art.

Im Falle einer Fehlfunktion muss man sich an den Händler wenden, bei dem das Gerät erworben wurde. Hierbei muss der Kaufbeleg vorgelegt werden.

Technische Daten	Einheit	SXGP900XFE	SXGP1300XFE
Spannung	V/Hz	230 V ~ 50 Hz	230 V ~ 50 Hz
Leistung	W	900	1300
Max. Förderhöhe (H <sub>max</sub> )	m	42	50
Max. Förderleistung (Q <sub>max</sub> )	l/h	3600	4500
Max. Wassertemperatur (T <sub>max</sub> )	°C	35	35
Max. Ansaughöhe	m	8	8
Max. Korngröße	Ø mm	0	0
Schutzklasse	-	⊕	⊕
Isolierstoffklasse Motor	-	Klasse B	Klasse B
Motorschutz	-	IPX4	IPX4
Schalleistungspegel L <sub>WA</sub> (EN ISO 3744)	dB(A)	80	83
Nettogewicht	kg	6.8	10.7
Bruttogewicht	kg	8.1	11.8
Durchmesser Anschlüsse	mm	25.4	25.4
Kabellänge	m	1	1

**Technische Änderungen vorbehalten!**

### EG-Konformitätserklärung

Die Firma Anнови Reverberi S.p.A., Modena, Italien, erklärt, dass das/die folgende/n Gerät/e Stanley:

Bezeichnung des Geräts: Selbstansaugende Pumpe  
**Modellnr:** SXGP900XFE SXGP1300XFE  
 Leistungsaufnahme: 900 W 1300 W

den folgenden europäischen Richtlinien entspricht/entsprechen:

2014/35/UE, 2014/30/UE, 2011/65/UE, 2015/863/EU, 2000/14/CE, 2006/42/CE, 2012/19/UE.

und gemäß den folgenden Normen oder vereinheitlichten Dokumenten hergestellt wurde/n:

EN 60335-1; EN 60335-2-41; EN 55014-1; EN 55014-2; EN 61000-3-2; EN 61000-3-3; EN 62233; EN ISO 12100; EN IEC 63000.

Name und Anschrift der für die Zusammenstellung der technischen Unterlagen bevollmächtigten Person: Stefano Reverberi / AR Managing Director  
 Via ML King, 3 - 41122 Modena, Italien.

Das von der Richtlinie 2000/14/EG verlangte Verfahren zur Beurteilung der Konformität wurde gemäß Anhang V ausgeführt.

Modellnr	SXGP900XFE	SXGP1300XFE
Gemessener Schalleistungspegel:	78.6 dB (A)	81.7 dB (A)
Garantierter Schalleistungspegel:	80 dB (A)	83 dB (A)



Datum: 17.11.2021 - MODENA (I)

Stefano Reverberi / Managing Director

## 1 ΟΔΗΓΙΕΣ ΓΙΑ ΤΗΝ ΑΣΦΑΛΕΙΑ

**1.1** Η συσκευή που έχετε αγοράσει κατασκευάζεται από έναν κορυφαίο σε ευρωπαϊκό επίπεδο κατασκευαστή αντλιών για οικιακή χρήση και αντλιών κήπου. Οι συσκευές μας δεν είναι κατάλληλες για τις χαρακτηριστικές καταπονήσεις εμπορικής ή βιομηχανικής χρήσης και για τη συνεχή λειτουργία τους. Η βέλτιστη χρήση της συσκευής προϋποθέτει τη γνώση και την τήρηση των οδηγιών που περιέχονται στο παρόν εγχειρίδιο. Κατά τη σύνδεση, χρήση και συντήρηση της συσκευής λάβετε όλες τις δυνατές προφυλάξεις για τη διαφύλαξη της ασφάλειάς σας και όσων βρίσκονται κοντά. Διαβάστε με προσοχή και ακολουθήστε αυστηρά τις οδηγίες ασφαλείας καθώς, εάν δεν τηρηθούν, μπορούν να θέσουν σε κίνδυνο την υγεία και την ασφάλεια των ατόμων ή να προκαλέσουν οικονομικές ζημιές. Ο παραγωγός δεν ευθύνεται για ενδεχόμενες ζημιές που προκαλούνται από εσφαλμένη και ανάρμοστη χρήση.

## 2 ΑΥΤΟΚΟΛΛΗΤΑ ΑΣΦΑΛΕΙΑΣ / ΑΥΤΟΚΟΛΛΗΤΑ ΠΛΗΡΟΦΟΡΗΣΗΣ

**2.1** Συμμορφωθείτε με τις ετικέτες που είναι τοποθετημένες επάνω στη συσκευή. Να ελέγχετε πάντα ότι υπάρχουν και ότι είναι ευανάγνωστες· σε αντίθετη περίπτωση αντικαταστήστε τις με άλλες καινούργιες τοποθετώντας τις στην ίδια θέση.

### Προσοχή - Κίνδυνος

EL

 **Διαβάστε προσεκτικά αυτές τις οδηγίες πριν από τη χρήση.**

 **Εικόνα E1.** Απαγορεύει τη διάθεση της συσκευής ως οικιακό απόβλητο· μπορεί να παραδοθεί στο διανομέα κατά την αγορά μιας νέας συσκευής. Τα ηλεκτρικά και ηλεκτρονικά εξαρτήματα από τα οποία αποτελείται το μηχάνημα δεν πρέπει να επαναχρησιμοποιούνται για ανάρμοστες χρήσεις λόγω της παρουσίας επικίνδυνων ουσιών για την υγεία.

 **Εικόνα E3.** Δείχνει ότι η συσκευή προορίζεται για οικιακή χρήση.



**CE Σύμβολο CE.** Δείχνει ότι η συσκευή είναι συμβατή με τις ισχύουσες οδηγίες ΕΕ.

**Θέση διακόπτη ON/OFF.** Δείχνει τη θέση του διακόπτη ON/OFF.

I = Διακόπτης συνδεδεμένος

0 = Διακόπτης αποσυνδεδεμένος



**Εγγυημένη στάθμη ηχητικής ισχύος**



**Το προϊόν αυτό ανήκει στην κλάση μόνωσης I.** Αυτό σημαίνει ότι είναι εξοπλισμένο με αγωγό προστασίας γείωσης (μόνον εάν το σύμβολο εμφανίζεται επάνω στη συσκευή).



### 3 ΠΡΟΔΙΑΓΡΑΦΕΣ ΑΣΦΑΛΕΙΑΣ/ΥΠΟΛΕΙΠΟΜΕΝΟΙ ΚΙΝΔΥΝΟΙ

#### 3.1 ΠΡΟΕΙΔΟΠΟΙΗΣΕΙΣ: ΤΙ ΔΕΝ ΠΡΕΠΕΙ ΝΑ ΚΑΝΕΤΕ

- 3.1.1 Κίνδυνος τραυματισμών!** Η συσκευή ΔΕΝ μπορεί να χρησιμοποιηθεί από παιδιά και άτομα με μειωμένες φυσικές, αισθητήριες ή νοητικές ικανότητες ή χωρίς εμπειρία ή την απαραίτητη γνώση. Τα παιδιά δεν πρέπει να παίζουν με τη συσκευή. Ο καθαρισμός και η συντήρηση που προβλέπεται να γίνεται από τον χρήστη δεν πρέπει να πραγματοποιείται από παιδιά.
- 3.1.2 Κίνδυνος έκρηξης ή δηλητηρίασης!** Μην χρησιμοποιείτε σε καμία περίπτωση τη συσκευή με εύφλεκτα, τοξικά ή επιθετικά υγρά ή με υγρά που μπορούν να θέσουν σε κίνδυνο τη σωστή λειτουργία.
- 3.1.3 Κίνδυνος τραυματισμών!** Μην κατευθύνετε τη ροή του νερού προς άτομα ή ζώα.
- 3.1.4 Κίνδυνος ηλεκτροπληξίας!** Μην κατευθύνετε τη ροή του νερού επάνω στη συσκευή, σε ηλεκτρικά μέρη ή σε άλλες ηλεκτρικές συσκευές.
- 3.1.5 Κίνδυνος βραχυκυκλώματος!** Μην χρησιμοποιείτε τη συσκευή σε εξωτερικούς χώρους σε περίπτωση βροχής. Αυτό δεν ισχύει για τις βυθιζόμενες αντλίες, οι οποίες μπορούν να χρησιμοποιηθούν ακόμη και σε περίπτωση βροχής· χρειάζεται ωστόσο να εξασφαλίσετε ότι το φως (A12) και ενδεχόμενες προεκτάσεις της συσκευής είναι συνδεδεμένες προστατευμένες από πιτσιλιές νερού και από πλημμύρες.
- 3.1.6 Κίνδυνος τραυματισμών!** Μην επιτρέπετε τη χρήση της συσκευής σε παιδιά ή άτομα με περιορισμένες αισθητήριες, φυσικές ή νοητικές ικανότητες ή σε κάθε περίπτωση μη εξουσιοδοτημένα.
- 3.1.7 Κίνδυνος ηλεκτροπληξίας!** Μην αγγίζετε το φως (A12) ή την πρίζα με βρεγμένα χέρια.
- 3.1.8 Κίνδυνος ηλεκτροπληξίας και βραχυκυκλώματος!** Εάν το ηλεκτρικό καλώδιο (A8) έχει καταστραφεί, πρέπει να αντικατασταθεί από τον κατασκευαστή ή από την υπηρεσία του τεχνικής υποστήριξης ή σε κάθε περίπτωση από ένα άτομο με παρόμοια ιδιότητα, έτσι ώστε να προληφθεί κάθε κίνδυνος.
- 3.1.9 Κίνδυνος έκρηξης!** Μην χρησιμοποιείτε τη συσκευή με κατεστραμμένο σωλήνα αναρρόφησης ή παροχής.
- 3.1.10 Κίνδυνος τραυματισμών!** Τοποθετήστε τη συσκευή στέρεα· σε περίπτωση χρήσης της συσκευής κοντά σε πισίνες, λιμνάζοντα νερά κήπου ή άλλες λεκάνες νερού στον εξωτερικό χώρο, κρατήστε μία ελάχιστη απόσταση 2 m και προστατέψτε τη συσκευή από την πτώση της μέσα σε νερό ή σε πλημμύρα. Αυτό δεν ισχύει για τις βυθιζόμενες αντλίες, καθώς αυτές μπορούν να χρησιμοποιηθούν βυθισμένες σε νερό.

EL



- 3.1.11 Κίνδυνος τραυματισμών!** Ελέγχετε εάν η συσκευή διαθέτει την πινακίδα με τα ιδιαίτερα χαρακτηριστικά, σε αντίθετη περίπτωση ειδοποιήστε αμέσως το κατάστημα πώλησης. Οι συσκευές που δεν διαθέτουν πινακίδα με τα χαρακτηριστικά δεν πρέπει να χρησιμοποιούνται, δεδομένου ότι είναι ανώνυμες και πιθανώς επικίνδυνες.
- 3.1.12 Κίνδυνος έκρηξης!** Δεν επιτρέπεται η επέμβαση σε βαλβίδες χειρισμού, βαλβίδες ασφαλείας ή άλλες διατάξεις ασφαλείας, ούτε η τροποποίηση των ρυθμίσεων αυτών .
- 3.1.13 Κίνδυνος που προκαλείται από ζεστό νερό!** Σε περίπτωση ελαττωματικού πρεσοστάτη ή απουσίας τροφοδοσίας νερού, το νερό που υπάρχει ακόμη μέσα στο σώμα της αντλίας (A4) μπορεί να υπερθερμανθεί και να προκαλέσει τραυματισμούς κατά την έξοδό του.
- 3.1.14 Κίνδυνος τραυματισμών!** Μην χρησιμοποιείτε τη συσκευή χωρίς επίβλεψη εάν υπάρχει κίνδυνος να την φράξουν ξένα σώματα.
- 3.1.15 Κίνδυνος βραχυκυκλώματος!** Μην μετακινείτε τη συσκευή τραβώντας το φως (A12), το ηλεκτρικό καλώδιο (A8) ή άλλα στοιχεία σύνδεσης· χρησιμοποιείτε τη λαβή (A4 b).
- 3.1.16 Κίνδυνος έκρηξης!** Αποφύγετε τη διέλευση οχημάτων επάνω από το σωλήνα αναρρόφησης ή παροχής. Μην τραβάτε ή μετακινείτε τη συσκευή από το σωλήνα αναρρόφησης ή παροχής.
- 3.1.17 Κίνδυνος τραυματισμών!** Μην χρησιμοποιείτε τη συσκευή όταν άτομα ή ζώα στέκονται μέσα στο υγρό που έχει αντληθεί ή μπορούν να έλθουν σε επαφή με αυτό.

## 3.2 ΠΡΟΕΙΔΟΠΟΙΗΣΕΙΣ: ΤΙ ΠΡΕΠΕΙ ΝΑ ΚΑΝΕΤΕ

- 3.2.1 Κίνδυνος βραχυκυκλώματος!** Όλα τα εξαρτήματα που είναι αγωγοί ηλεκτρικού ρεύματος πρέπει να προστατεύονται από πιτσιλιές νερού.
- 3.2.2 Κίνδυνος ηλεκτροπληξίας!** Συνδέστε τη συσκευή αποκλειστικά σε κατάλληλο δίκτυο ηλεκτροδότησης το οποίο συμμορφώνεται με τους ισχύοντες κανονισμούς (IEC 60364-1)· κατά τη φάση εκκίνησης η συσκευή μπορεί να προκαλέσει διαταραχές στο δίκτυο. Συνδέστε τη συσκευή μόνο σε μία πρίζα που διαθέτει διαφορικό διακόπτη με ονομαστικό υπολειπόμενο ρεύμα όχι πάνω από 30 mA. Χρησιμοποιήστε αποκλειστικά προεκτάσεις συμβατές με τους ισχύοντες κανονισμούς, εγκεκριμένες για τη χρήση σε εξωτερικούς χώρους και με διατομή ίση τουλάχιστον με αυτήν του καλωδίου τροφοδοσίας της συσκευής. Τα ηλεκτρικά καλώδια που περιβάλλονται σε περιέλιξη καλωδίου πρέπει να είναι τελείως ξετυλιγμένα.
- 3.2.3 Κίνδυνος!** Η συσκευή δεν πρέπει ποτέ να λειτουργεί στεγνά· πριν την ανάψετε να γεμίζετε πάντα με νερό το σώμα της αντλίας (A4). Ακόμη και μία σύντομη περίοδος λειτουργίας χωρίς νερό μπορεί να προκαλέσει ζημιές.





- 3.2.4 Κίνδυνος ανάμματος χωρίς πρόθεση!** Πριν από οποιαδήποτε επέμβαση στη συσκευή βγάλτε το φως (A12) από την πρίζα ρεύματος.
- 3.2.5 Κίνδυνος!** Για να εξασφαλιστεί η ασφάλεια της συσκευής, η μέγιστη θερμοκρασία του αντλούμενου υγρού δεν πρέπει να υπερβαίνει τους 35°C. Η θερμοκρασία περιβάλλοντος δεν πρέπει να κατεβαίνει κάτω από τους +5°C.
- 3.2.6 Κίνδυνος!** Η συσκευή δεν προορίζεται για τη μεταφορά πόσιμου νερού ή νερού για ανθρώπινη κατανάλωση. Το νερό που μεταφέρεται από τη συσκευή μπορεί να προσβληθεί από διαρροές λιπαντικού.
- 3.2.7 Κίνδυνος τραυματισμών!** Η συντήρηση και/ή η επισκευή της συσκευής ή των εξαρτημάτων πρέπει να πραγματοποιούνται μόνο από ειδικευμένο προσωπικό.
- 3.2.8 Κίνδυνος τραυματισμών!** Εκκενώστε την υπολειπόμενη πίεση πριν βγάλετε τον εύκαμπτο σωλήνα από τη συσκευή· για το σκοπό αυτό αποσυνδέστε τη συσκευή από την ηλεκτρική τροφοδοσία και ανοίξτε μία βάνα.
- 3.2.9 Κίνδυνος τραυματισμών!** Πριν τη χρήση και σε τακτά διαστήματα ελέγξτε τα αξεσουάρ και επαληθεύστε ότι τα εξαρτήματα της συσκευής δεν παρουσιάζουν σημάδια σπασίματος και/ή φθοράς.

EL



## 4 ΓΕΝΙΚΕΣ ΠΛΗΡΟΦΟΡΙΕΣ

### 4.1 Χρήση του εγχειριδίου

Το παρόν εγχειρίδιο αποτελεί τμήμα της συσκευής, φυλάξτε το με φροντίδα για μελλοντική αναφορά. Διαβάστε προσεκτικά το εγχειρίδιο πριν από την εγκατάσταση/χρήση. Σε περίπτωση μεταβίβασης της ιδιοκτησίας αυτός που παραχωρεί τη συσκευή είναι υποχρεωμένος να παραδώσει το εγχειρίδιο στο νέο ιδιοκτήτη. Βεβαιωθείτε ότι ο κάθε χρήστης έχει στη διάθεσή του το εγχειρίδιο πριν να θέσει σε λειτουργία τη συσκευή και μπορεί να ενημερωθεί σχετικά με τις οδηγίες ασφάλειας και χρήσης.

### 4.2 Παράδοση

Η συσκευή παραδίδεται στο εσωτερικό μιας συσκευασίας από χαρτόνι.

Η σύνθεση του εξοπλισμού απεικονίζεται στην εικ. 1.

#### 4.2.1 Παρεχόμενο υλικό πληροφόρησης

- D1 Εγχειρίδιο χρήσης και συντήρησης
- D2 Οδηγίες για την ασφάλεια
- D3 Κανόνες εγγύησης

### 4.3 Διάθεση συσκευασίας

Τα υλικά από τα οποία αποτελείται η συσκευασία δεν μολύνουν το περιβάλλον, ωστόσο πρέπει να ανακυκλώνονται ή να διατίθενται σύμφωνα με τους ισχύοντες κανονισμούς στη χώρα όπου χρησιμοποιείται.

## 5 ΤΕΧΝΙΚΕΣ ΠΛΗΡΟΦΟΡΙΕΣ

### 5.1 Προβλεπόμενη χρήση

Η συσκευή αυτή προορίζεται για τη μεταφορά καθαρών υδάτων από φρέατα ή δεξαμενές σβήρων υδάτων για την κηπουρική ή για χρήση σε οικιακές εγκαταστάσεις παροχής νερού· οι συσκευές αυτές δεν μπορούν να χρησιμοποιηθούν για τη μεταφορά πόσιμου νερού. Ακαθαρσίες, άμμος και κατακρήβη ασκούν λειαντική δράση και καταστρέφουν την φερωτή. Εγκαταστήστε στο αρχικό μέρος κατάλληλα φίλτρα που να είναι σε θέση να φιλτράρουν αυτά τα σωματίδια. Επιθετικές χημικά ουσίες στο αντλούμενο υγρό καταστρέφουν τη συσκευή.

Η ελάχιστη ωριαία ροή πρέπει ανέρχεται στα 80 l/h (1,3 l/min). Οι συσκευές αυτές δεν είναι κατάλληλες για το πότισμα με σταγόνα, επειδή η ροή νερού είναι πάρα πολύ μειωμένη και το αντλούμενο υγρό δεν μπορεί ως εκ τούτου να εξασφαλίσει την ψύξη της συσκευής. Η συσκευή πρέπει να εγκατασταθεί σε στεγνό, καλά αεριζόμενο χώρο και προστατευμένη από τον παγετό και τις καιρικές συνθήκες, με θερμοκρασία περιβάλλοντος που δεν θα πρέπει να υπερβαίνει τους 35°C. Δεν πρέπει ποτέ να εγκαθίσταται ή να χρησιμοποιείται κάτω από τη βροχή, σε υγρά περιβάλλοντα ή σε φρέατα.

Η συσκευή είναι συμβατή με το ευρωπαϊκό πρότυπο EN 60335-2-41.

### 5.2 Μη επιτρεπόμενη χρήση

Απαγορεύεται η χρήση από μη έμπειρα άτομα ή τα οποία δεν έχουν διαβάσει και κατανοήσει τις οδηγίες που αναφέρονται στο εγχειρίδιο. Απαγορεύεται η τροφοδότηση της συσκευής με εύφλεκτα, εκρηκτικά, τοξικά ή χημικά επιθετικά υγρά.

Απαγορεύεται η χρήση της συσκευής σε δυνητικά εύφλεκτα ή εκρηκτική ατμόσφαιρα.

Απαγορεύεται να επιφέρετε τροποποιήσεις στη συσκευή· η εκτέλεση τροποποιήσεων ακυρώνει την εγγύηση και απαλλάσσει τον κατασκευαστή από αστικές και ποινικές ευθύνες.

Λειαντικές ή άλλες ουσίες που προσβάλλουν τα υλικά καταστρέφουν τη συσκευή. Οι συσκευές αυτές δεν είναι κατάλληλες για τη χρήση σε αντλούμενα υγρά που περιέχουν λειαντική άμμο, λάσπη ή άργιλο. Οι συσκευές αυτές είναι κατάλληλες για τη μεταφορά νερού χρήσης, ενώ δεν είναι κατάλληλες για τη μεταφορά πόσιμου νερού!

Με αυτές τις συσκευές δεν επιτρέπεται η μεταφορά κοπριών ουσιών. Οι συσκευές δεν είναι κατάλληλες για χρήση ως αντλίες για συντριβάνια, αντλίες φιλτραρίσματος για λιμνάζοντα ύδατα κήπου ή για συνεχή λειτουργία (π.χ. λειτουργία συνεχούς ανακυκλοφορίας στις εγκαταστάσεις φιλτραρίσματος πισινών ή για βιομηχανική χρήση). Αποφύγετε την στεγνή λειτουργία της συσκευής ή τη μεταφορά υγρών με μία βαθιά κλειστή!

### 5.3 Κύρια μέρη (εικ. 1)

- A1 Σπειρωτό ρακόρ αναρρόφησης
- A1b Ενσωματωμένο προφίλτρο (εάν υπάρχει)
- A2 Σπειρωτό ρακόρ παροχής
- A2b Τάπα πλήρωσης (εάν υπάρχει)
- A3 Τάπα εκκένωσης (εάν υπάρχει)
- A4 Σώμα αντλίας
- A4b Λαβή
- A5 Διακόπτης τροφοδοσίας
- A8 Ηλεκτρικό καλώδιο
- A12 Φις

## 6 ΕΓΚΑΤΑΣΤΑΣΗ

### Προσοχή - κίνδυνος!

Όλες οι εργασίες εγκατάστασης και συναρμολόγησης πρέπει να γίνονται με τη συσκευή αποσυνδεδεμένη από το ηλεκτρικό δίκτυο (εικ. 3).

### Προσοχή - κίνδυνος!

Πριν από τη χρήση να κάνετε πάντα έναν οπτικό έλεγχο για να καθορίσετε εάν η συσκευή, και ειδικότερα φις (A12) και ηλεκτρικό καλώδιο (A8), είναι κατεστραμμένα. Μία κατεστραμμένη συσκευή δεν πρέπει να χρησιμοποιείται· σε περίπτωση ζημίων ελέγξτε τη συσκευή στο Κέντρο Υποστήριξης ή σε έναν εξουσιοδοτημένο ηλεκτρολόγο.

### Προσοχή - κίνδυνος!

Το κόψιμο του ηλεκτρικού καλωδίου (A8) επιφέρει την κατάπτωση της εγγύησης και την εγκατάσταση επί πληρωμή, κατά τη διάρκεια της επισκευής (ακόμη και σε περίπτωση επισκευών που καλύπτονται από την εγγύηση), ενός γνήσιου ηλεκτρικού καλωδίου (A8). Εάν το ηλεκτρικό καλώδιο (A8) πρέπει να επεκταθεί, χρησιμοποιήστε αποκλειστικά μία προέκταση με διατομή τουλάχιστον ίση με αυτήν του γνήσιου ηλεκτρικού καλωδίου (A8). Μην σηκώνετε ποτέ τη συσκευή ή βγάξτε το φις (A12) από την πρίζα χρησιμοποιώντας το ηλεκτρικό καλώδιο (A8).

### 6.1 Συναρμολόγηση της συσκευής

Πριν θέσετε σε λειτουργία τη συσκευή είναι απαραίτητο να συνδέσετε τους σωλήνες αναρρόφησης και παροχής. Για το σκοπό αυτό τοποθετήστε τη συσκευή σε μία επίπεδη επιφάνεια σε σταθερή θέση και μακριά από πλημμύρες (εικ. 4).

Για να μην μεταδοθούν οι κραδασμοί στους σωλήνες ή στα τοιχώματα, συνιστούμε να τοποθετήσετε τη συσκευή επάνω σε ένα λαστιχένιο πατάκι ή να συνδέσετε τμήματα εύκαμπτων σωλήνων (αλλά ανθεκτικών στην αναρρόφηση και πίεση) στα σημεία που βρίσκονται κοντά στη συσκευή (εικ. 5), έτσι ώστε να μειωθεί η ένταση των κραδασμών.

## 6.2 Συναρμολόγηση του σωλήνα αναρρόφησης

Ο σωλήνας αναρρόφησης μεταφέρει το νερό από το σημείο αναρρόφησης στη συσκευή. Συνδέστε το σωλήνα αναρρόφησης στο σπειρωτό ρακόρ (A1). Ελέγξτε ότι ο σωλήνας αναρρόφησης που έχει συναρμολογηθεί είναι ερμητικός, καθώς οι απώλειες μπορούν να έχουν επίπτωση στην ικανότητα παροχής της συσκευής ή να κάνουν αδύνατη την αναρρόφηση. Ο σωλήνας αναρρόφησης θα πρέπει να έχει ελάχιστη διάμετρο 25 mm (1")· ο σωλήνας πρέπει επίσης να είναι ανθεκτικός στη σύσθλιψη και ερμητικός εν κενώ. Συνιστάται η χρήση ενός σωλήνα αναρρόφησης που διαθέτει βαλβίδα πυθμένα. Για την ερμητική σύνδεση χρησιμοποιήστε ταινία Teflon (12 - 15 στρωμάτων) (εικ. 6). Βεβαιωθείτε ότι στο σημείο αναρρόφησης υπάρχει αρκετό νερό και ότι η ζώνη αναρρόφησης του σωλήνα βρίσκεται μόνιμα κάτω από τη στάθμη του νερού.

Καθώς το μέγιστο ύψος αναρρόφησης των αναρροφητικών αντλιών είναι 8 m, το ύψος της συσκευής σε σχέση με την επιφάνεια του νερού στο σημείο λήψης δεν πρέπει να υπερβαίνει τα 8m. Το οριζόντιο τμήμα του σωλήνα αναρρόφησης πρέπει να έχει πάντα μία ανοδική πορεία από το σημείο αναρρόφησης της συσκευής, προς αποφυγή σχηματισμού φυσαλίδων αέρα μέσα στο σωλήνα που θα μπορούσαν να έχουν επίπτωση στη λειτουργία της συσκευής (εικ. 7).

Είναι απαραίτητη η τοποθέτηση ενός προφίλτρου ανάμεσα στο σωλήνα αναρρόφησης και το ρακόρ αναρρόφησης (A1), εκτός εάν η συσκευή διαθέτει ενσωματωμένο προφίλτρο (A1 b).

## 6.3 Πλήρωση της συσκευής

Πριν την συναρμολόγηση του σωλήνα παροχής γεμίστε πλήρως με νερό το σώμα της αντλίας (A4) και το σωλήνα αναρρόφησης μέσω του ρακόρ παροχής (A2). Η πλήρωση μπορεί να πραγματοποιηθεί και μέσω της τάπας πλήρωσης (A2 b), εάν υπάρχει (εικ. 8).

Κατά την πλήρωση στο σώμα της αντλίας (A4) σχηματίζονται φυσαλίδες αέρα που μπορούν να εξαλειφθούν γέρνοντας ελαφρά τη συσκευή γύρω διάφορες κατευθύνσεις. Γεμίστε και πάλι και επαναλάβετε αυτήν την ενέργεια μέχρι το νερό να βρεθεί αμέσως κάτω από την οπή πλήρωσης.

Εάν η συσκευή διαθέτει ενσωματωμένο προφίλτρο είναι απαραίτητο να εισάγετε άλλο νερό μέσω του καπακιού του προφίλτρου (A1 b). Ανοίξτε το καπάκι, εισάγετε νερό μέχρι το χείλος και κλείστε και πάλι το καπάκι γυρίζοντάς το με το χέρι (εικ. 8).

## 6.4 Συναρμολόγηση του σωλήνα παροχής

Ο σύνδεσμος του σωλήνα παροχής βρίσκεται στην επάνω πλευρά της συσκευής (A2). Ο σωλήνας θα πρέπει να συνδεθεί σε έναν εύκαμπτο σωλήνα ή σε έναν σωλήνα με όσο το δυνατόν μεγαλύτερη διάμετρο (τουλάχιστον 19 mm, ¾"). Μικρότερες διαμέτρους μειώνουν δραστικά την ικανότητα παροχής της συσκευής. Για την ερμητική σύνδεση χρησιμοποιήστε ταινία Teflon (12 - 15 στρωμάτων) (εικ. 9).

## 6.5 Μέτρα ασφαλείας

Ο χειριστής πρέπει να αποκλείσει ζημιές που προκαλούνται από πλημμύρα των χώρων ή άλλο σε περίπτωση βλαβών της συσκευής ή εξωτερικών εξαρτημάτων υιοθετώντας κατάλληλα μέτρα (π.χ. εγκατάσταση μιας προστασίας από πλημμύρες, σύστημα συναγερμού, εφεδρική αντλία, λεκάνη συλλογής και άλλα παρόμοια), που πρέπει να συνδεθούν σε ένα χωριστό ηλεκτρικό κύκλωμα που δεν καταστρέφεται. Τα μέτρα ασφαλείας πρέπει να είναι κατάλληλα για τις μεμονωμένες καταστάσεις χρήσης και να είναι σε θέση να μειώνουν και/ή να εμποδίζουν τις ζημιές που προκαλούνται από την έξοδο του νερού.

Επίσης, μέσω μιας προστασίας από τις πισιλιές, ο χρήστης πρέπει να φροντίσει ώστε το νερό που διαφεύγει ή οι πισιλιές μετά από μία βλάβη, δεν προκαλούν ζημιές. Είναι απαραίτητο να εξασφαλιστεί ότι το νερό που διαφεύγει απομακρύνεται μέσω μιας εφεδρικής αντλίας ή εκτρέπεται μέσω μιας εκκένωσης. Εναλλακτικά μπορεί να εγκατασταθεί ένα σύστημα συναγερμού το οποίο, σε περίπτωση διαροής νερού, να εκπέμψει ένα συναγερμό και/ή να καθαρίζει το σταμάτημα έκτακτης ανάγκης της συσκευής και της τροφοδοσίας νερού πριν να προκληθούν ζημιές σε εξοπλισμούς ή ακίνητα.

Στα περιβάλλοντα στα οποία εγκαθίστανται οι συσκευές συνιστούμε επίσης να υπερμειώνονται όλοι οι εξοπλισμοί περίπου 5 - 10 cm έτσι ώστε το νερό που διαφεύγει να μην μπορεί να προκαλεί έμμεσες ζημιές. Οι ζημιές που προκαλούνται από τη μη τήρηση αυτών των προδιαγραφών δεν θα μπορούν να αποδοθούν στον παραγωγό.

### Προσοχή - κίνδυνος! Στεγνή λειτουργία

Εάν η συσκευή λειτουργεί για περισσότερο από 5 λεπτά με το σημείο λήψης του νερού κλειστό, μπορεί να υποστεί ζημιές εξαιτίας της υπερθέρμανσης. Σβήστε τη συσκευή όταν εμποδίζεται η κανονική ροή του νερού.

Η στεγνή λειτουργία καταστρέφει τη συσκευή, κατά συνέπεια μην λειτουργείτε ποτέ τη συσκευή στεγνά για περισσότερο από 10 δευτερόλεπτα.

## 7 ΡΥΘΜΙΣΕΙΣ

### 7.1 Προκαταρκτικές ρυθμίσεις

Οι συσκευές μας ρυθμίζονται εργοστασιακά και οι ρυθμίσεις αυτές δεν πρέπει να τροποποιούνται από τους χρήστες.

## 8 ΘΕΣΗ ΣΕ ΛΕΙΤΟΥΡΓΙΑ

### Προσοχή - κίνδυνος!

Όλες οι εργασίες εγκατάστασης και συναρμολόγησης πρέπει να γίνονται με τη συσκευή αποσυνδεδεμένη από το ηλεκτρικό δίκτυο (εικ. 3).

### 8.1 Θέση σε λειτουργία

Όταν είναι συνδεδεμένοι όλοι οι σωλήνες και το σώμα αντλίας (A4) είναι γεμάτο νερό, είναι δυνατόν εισάγετε το φως (A12) και να ενεργοποιήσετε το διακόπτη τροφοδοσίας (A5). Κατά τη διαδικασία αναρρόφησης ο σωλήνας παροχής του νερού πρέπει να είναι ανοιχτός, προκειμένου ο αέρας που περιέχεται στο σύστημα να μπορεί να βγει και να μπορέσει να δημιουργηθεί η πίεση του νερού. Εάν ο σωλήνας αναρρόφησης δεν είναι τελείως γεμάτος με νερό η συσκευή μπορεί να χρειαστεί μέχρι 7 λεπτά ώσπου να προσεγγίσει την πλήρη λειτουργικότητά της. Εάν μετά το μέγιστο ενδοικνυόμενο χρόνο αναρρόφησης το νερό δεν εισαχθεί με πίεση, βήστε τη συσκευή και ενεργήστε σύμφωνα με αυτά που προβλέπονται στο πεδίο αναζήτησης βλαβών (κεφάλαιο 11).

### 8.2 Τεχνικές πληροφορίες

Οι αναφερόμενες τιμές της ικανότητας παροχής της συσκευής είναι οι μέγιστες τιμές, οι οποίες μειώνονται χρησιμοποιώντας εξωτερικά εξαρτήματα (π.χ. σωλήνα παροχής, γωνιακό, προφίλτρο κλπ.). Παρακαλείσθε να λάβετε υπόψη αυτό το γεγονός κατά την επιλογή της συσκευής. Η πραγματική ικανότητα παροχής για τις συγκεκριμένες περιπτώσεις εφαρμογής αναφέρεται στο διάγραμμα ικανότητας παροχής (εικ. 11).

## 9 ΣΥΝΤΗΡΗΣΗ



### Προσοχή - κίνδυνος!

Πριν από κάθε επέμβαση συντήρησης και/ή κατά τη διάρκεια της αναζήτησης βλαβών αποσυνδέετε το ηλεκτρικό καλώδιο (A8) από την πρίζα.

#### 9.1 Καθαρισμός των φίλτρων

Καθαρίζετε τακτικά το προφίλτρο (εάν υπάρχει, A1 b) με καθαρό νερό και/ή να ελέγχετε ότι δεν είναι βουλωμένο από ξένα σώματα (εικ. 10). Ξεβγάλετε το χώρο του φίλτρου με καθαρό νερό.

## 10 ΦΥΛΑΞΗ



### Προσοχή - κίνδυνος!

Πριν από κάθε επέμβαση συντήρησης και/ή κατά τη διάρκεια της αναζήτησης βλαβών αποσυνδέετε το ηλεκτρικό καλώδιο (A8) από την πρίζα.

Η συσκευή πρέπει σε κάθε περίπτωση να προστατεύεται από τον παγετό και, σε περίπτωση θερμοκρασιών +5°C ή χαμηλότερων, πρέπει να αποσυναρμολογείται και να αποθηκεύεται σε ένα στεγνό χώρο και προστατευμένη από τον παγετό. Αφού αποσυνδέσετε τους σωλήνες αναρρόφησης και παροχής, γείρετε τη συσκευή για να βγάλετε όλο το νερό που περιέχεται μέσα στο σώμα αντλίας (A4) μέσω του ρακόρ αναρρόφησης (A1). Για να αδειάσετε πλήρως το σώμα αντλίας (A4) αναποδογυρίστε τη συσκευή για να βγάλετε το νερό από το ρακόρ παροχής (A2).

## 11 ΑΝΑΖΗΤΗΣΗ ΒΛΑΒΩΝ

Βλάβη	Πιθανή αιτία	Λύση
Ο κινητήρας λειτουργεί, αλλά η συσκευή δεν αναρροφά νερό	1) Πριν τη θέση σε λειτουργία το σώμα αντλίας (A4) δεν έχει γεμίσει με νερό.	1) Γεμίστε το σώμα αντλίας (A4, βλέπε παράγραφο 6.3).
	2) Μη ερμητικά σωλήνας αναρρόφησης	2) Ελέγξτε εάν έχουν χρησιμοποιηθεί συνιστώμενα αεραυα, Ελέγξτε την ερμητική στεγανότητα του σωλήνα αναρρόφησης, χρησιμοποιήστε ταινία Teflon επάνω στα σπειρώματα.
	3) Βουλωμένο πλέγμα αναρρόφησης της βαλβίδας βάσης.	3) Καθαρίστε τη βαλβίδα πυθμένα και το πλέγμα αναρρόφησης.
	4) Ο αέρας από την πλευρά παροχής δεν μπορεί να βγει επειδή το σημείο λήψης είναι κλειστό.	4) Κατά την αναρρόφηση ανοίξτε τα σημεία λήψης (βρύση) του δικτύου ύδρευσης, μάνικα).
	5) Δεν έχει τηρηθεί ο χρόνος αναμονής.	5) Γεμίστε πλήρως με νερό το σωλήνα αναρρόφησης, περιμένετε μέχρι 7 λεπτά μετά το άναμμα της συσκευής.
	6) Υπερβολικό ύψος αναρρόφησης.	6) Μειώστε το ύψος αναρρόφησης (max. 8 m).
	7) Σωλήνας αναρρόφησης μη βυθισμένος στο νερό.	7) Ελέγξτε τη στάθμη του νερού στο φρεάτιο ή στη δεξαμενή, εάν είναι δυνατόν προεκτείνεται το σωλήνα αναρρόφησης.
Ο κινητήρας δεν ξεκινά	1) Απουσία τάση δικτύου.	1) Ελέγξτε την τάση, εισάγετε το φως (A12).
Ανεπαρκής ικανότητα του νερού	1) Υψηλό ύψος αναρρόφησης και/ή μαμονετρικό.	1) Το ύψος αναρρόφησης, το μαμονετρικό και τα εξωτερικά εξαρτήματα μειώνουν την ικανότητα παροχής! Αυτό δεν είναι πρόβλημα.
	2) Βουλωμένο πλέγμα αναρρόφησης της βαλβίδας πυθμένα.	2) Καθαρίστε το πλέγμα αναρρόφησης.
	3) Η στάθμη του νερού στο σημείο αναρρόφησης χαμηλώνει γρήγορα.	3) Βυθίστε τη βαλβίδα πυθμένα πιο βαθιά μέσα στο νερό.
	4) Η ικανότητα παροχής της συσκευής μειώνεται εξαιτίας εξωτερικών σωμάτων.	4) Καθαρίστε το σώμα αντλίας (A4) μέσω του ρακόρ αναρρόφησης (A1) και παροχής (A2) με ροή νερού, ενδοχόμενως ελέγξτε τη συσκευή στο Κέντρο Υποστήριξης. Χρησιμοποιήστε ένα προφίλτρο εάν η συσκευή δεν διαθέτει ενσωματωμένο προφίλτρο (A1 b).
Ο θερμοστάτης απουσιάζει τη συσκευή	1) Υπερφόρτωση κινητήρα εξαιτίας τριβής ξένων σωμάτων με τη φερτυτή. Στεγνή λειτουργία ή ανεπαρκής ροή νερού.	1) Καθαρίστε το εσωτερικό του σώματος αντλίας (A4) μέσω του ρακόρ παροχής (A2) με ροή νερού, αφήστε να κρυσώσει ο θερμοστάτης για περίπου 1 h, ενδοχόμενως ελέγξτε τη συσκευή στο Κέντρο Υποστήριξης.
	2) Στεγνή λειτουργία.	2) Ελέγξτε την παρουσία νερού, αφήστε να κρυσώσει ο θερμοστάτης για περίπου 1 h, ενδοχόμενως ελέγξτε τη συσκευή στο Κέντρο Υποστήριξης.

(\*) Εάν κατά τη διάρκεια της λειτουργίας ο κινητήρας σταματήσει και δεν ξεκινήσει και πάλι επικοινωνήστε με το Κέντρο Υποστήριξης.

### ΕΓΓΥΣΗ

Οι εγγυήσεις που αφορούν τις συσκευές που περιγράφονται στο παρόν εγχειρίδιο προϋποθέτουν τη συμμόρφωση και την τήρηση όλων των αναφορών που περιέχονται σ' αυτό, ειδικότερα αυτών που αφορούν τη χρήση, την εγκατάσταση και τη λειτουργία.

Για το προϊόν που περιγράφεται παρέχουμε μία εγγύηση 24 μηνών (12 μήνες για την επαγγελματική πώληση), ξεκινώντας από την ημερομηνία αγοράς, για ελαττώματα των υλικών ή παραγωγής σύμφωνα με τους ισχύοντες νόμους. Η προώθηση αιτήσεων εγγύησης είναι δυνατή μόνο με την παρουσίαση της γνήσιας απόδειξης αγοράς.

Η εγγύηση δεν καλύπτει τις δαπάνες απουσαρμολόγησης και συναρμολόγησης της συσκευής στον τόπο χρήσης, τις δαπάνες κίνησης του αρμόδιου προσωπικού για την επισκευή προς και από τον τόπο χρήσης, καθώς και τις δαπάνες μεταφοράς.

Τα παράπονα που οφείλονται σε σφάλματα εγκατάστασης ή ενεργοποίησης, ακατάλληλης συνθήκης χρήσης, ανεπαρκή φροντίδα, εμπορική χρήση ή ανάρμοστες απόπειρες επισκευής αποκλείονται από την εγγύηση και ευθύνη, καθώς επίσης και η φυσιολογική φθορά.

Οι δαπάνες που επέρχονται, ειδικότερα τα έξοδα ελέγχου και μεταφοράς, βαρύνουν τον αποστολέα και/ή διαχειριστή της συσκευής. Αυτό ισχύει ειδικότερα και όταν προωθείται μία αίτηση εγγύησης, αλλά από τον έλεγχο προκύπτει ότι η συσκευή λειτουργεί τέλεια και δεν παρουσιάζει ελαττώματα ή ότι το πρόβλημα δεν ανάγεται σε ελαττώματα των υλικών ή της παραγωγής.

Πριν την επαναπαράδοση κάθε προϊόν υποβάλλεται σε έναν αυστηρό τεχνικό έλεγχο. Οι επισκευές που καλύπτονται από εγγύηση πρέπει να πραγματοποιούνται μόνο στο Κέντρο Υποστήριξης μας ή σε ένα εξουσιοδοτημένο συμβεβλημένο συνεργείο. Απόπειρες επισκευής από την πλευρά του πελάτη ή μη εξουσιοδοτημένων τρίτων κατά τη διάρκεια της περιόδου εγγύησης καθορίζουν την κατάπτωση του δικαιώματος εγγύησης.

Το κόμμο του φως του δικτύου και/ή το κόνεμα του καλωδίου του δικτύου καθορίζουν την κατάπτωση της εγγύησης.

Οι επεμβάσεις που καλύπτονται από την εγγύηση και πραγματοποιούνται από εμάς δεν παρσεινουν τη διάρκεια της εγγύησης, ούτε δικαιολογουν μία νέα περίοδο εγγύησης για τα μέρη που αντικαθίστανται ή επισκευάζονται. Αποκλείονται περαιτέρω δικαιώματα, ειδικότερα εκπτώσεις, αλλαγή ή αποζημίωση για ζημιές, αλλά ακόμη και για επερχόμενες ζημιές οποιουδήποτε τύπου.

Σε περίπτωση βλάβης απευθυνθείτε στο κατάστημα πώλησης από το οποίο αγοράσατε το προϊόν μαζί με την απόδειξη αγοράς.

Τεχνικά στοιχεία	Μονάδες	SXGP900XFE	SXGP1300XFE
Τάση	V/Hz	230 V ~ 50 Hz	230 V ~ 50 Hz
Ισχύς	W	900	1300
Μανομετρικό max. ( $H_{max}$ )	m	42	50
Ικανότητα max. ( $Q_{max}$ )	l/h	3600	4500
Θερμοκρασία νερού max. ( $T_{max}$ )	°C	35	35
Ύψος αναρρόφησης max.	m	8	8
Κοκκομετρία max.	∅ mm	0	0
Κλάση προστασίας	-	⊕	⊕
Μόνωση κινητήρα	-	Κλάση B	Κλάση B
Προστασία κινητήρα	-	IPX4	IPX4
Στάθμη ηχητικής ισχύος $L_{WA}$ (EN ISO 3744)	dB (A)	80	83
Καθαρό βάρος	kg	6.8	10.7
Μικτό βάρος	kg	8.1	11.8
Διάμετρος ρακόρ	mm	25.4	25.4
Μήκος καλωδίου	m	1	1

**Με την επιφύλαξη τεχνικών τροποποιήσεων!**

### Δήλωση συμμόρφωσης ΕΚ

Εμείς η Αννοβι Reverberi S.p.A., Μοντενα, Ιταλία, δηλώνουμε ότι η(οι) ακόλουθη(ες) συσκευή(ές) Stanley:

Όνομασία της συσκευής: Αναροφητική αντλία  
**Αρ. μοντέλου:** SXGP900XFE SXGP1300XFE  
 Ισχύς αναρρόφησης: 900 W 1300 W

είναι συμβατή(ές) με τις ακόλουθες ευρωπαϊκές οδηγίες:

2014/35/UE, 2014/30/UE, 2011/65/UE, 2015/863/ΕΥ, 2000/14/CE, 2006/42/CE, 2012/19/UE.

και παράγεται(ονται) σύμφωνα με τα παρακάτω πρότυπα ή τα παρακάτω τυποποιημένα έγγραφα:

EN 60335-1; EN 60335-2-41; EN 55014-1; EN 55014-2; EN 61000-3-2; EN 61000-3-3; EN 62233; EN ISO 12100; EN IEC 63000.

Όνομα και διεύθυνση του υπεύθυνου για τη χορήγηση του τεχνικού φακέλου: Stefano Reverberi / AR Managing Director Via ML King, 3 - 41122 Μοντενα, Ιταλία

Η διαδικασία αξιολόγησης της συμμόρφωσης η οποία απαιτείται από την οδηγία 2000/14/ΕΚ έχει εκτελεστεί σύμφωνα με το Παράρτημα V.

**Αρ. μοντέλου** SXGP900XFE SXGP1300XFE  
 Μετρηθείσα στάθμη ηχητικής ισχύος: 78.6 dB (A) 81.7 dB (A)  
 Εγγυημένη στάθμη ηχητικής ισχύος: 80 dB (A) 83 dB (A)



Stefano Reverberi / Managing Director

Ημερομηνία: 17.11.2021 - MODENA (I)

## 1 INSTRUCCIONES SOBRE SEGURIDAD

1.1 El aparato que ha adquirido ha sido realizado por un fabricante líder en Europa en el sector de las bombas de uso doméstico y las bombas de jardín. Nuestros aparatos no son aptos para las solicitudes típicas de los usos comerciales o industriales ni tampoco para el funcionamiento continuo. Para optimizar el uso del aparato, deberá conocer y respetar las instrucciones contenidas en el presente manual. Durante la conexión, el uso y el mantenimiento del aparato, tome todas las precauciones posibles para proteger su propia seguridad y la de cualquier otra persona que se encuentre en las inmediaciones. Es fundamental leer atentamente y respetar rigurosamente las instrucciones de seguridad, ya que su inobservancia puede crear riesgos para la salud y seguridad de las personas o provocar daños económicos. El fabricante no será responsable de los daños causados por un uso incorrecto o indebido.

## 2 SEÑALIZACIÓN ADHESIVA DE SEGURIDAD / INFORMATIVA

2.1 Respetar las indicaciones de los adhesivos aplicados al aparato. Verificar que estén siempre presentes y que sean legibles; de no ser así, sustituirlos sin modificar su posición original.

 **Atención: ¡peligro!**

 **Leer atentamente estas instrucciones antes de usar el equipo.**

 **Icono E1.** Prohíbe eliminar el aparato como residuo doméstico; puede entregarse al distribuidor al comprar un aparato nuevo. Las partes eléctricas y electrónicas que constituyen el aparato no deben reutilizarse para usos impropios, dada la presencia de sustancias nocivas para la salud.

 **Icono E3.** Indica que el aparato ha sido diseñado para uso doméstico.



**CE Símbolo CE.** Indica que el aparato cumple con las directivas europeas vigentes.

**Posición de interruptor ON/OFF.** Indica la posición del interruptor encendido/apagado.

I = Interruptor encendido

0 = Interruptor apagado



**Nivel de potencia acústica garantizado**



**Este producto lleva aislamiento de Clase I**, lo que significa que está equipado con un conductor de protección de puesta a tierra (solo si el símbolo aparece en el aparato).





### 3 NORMAS DE SEGURIDAD / RIESGOS RESIDUALES

#### 3.1 ADVERTENCIAS: OPERACIONES QUE NO DEBEN EFECTUARSE

- 3.1.1 ¡Peligro de lesiones!** El aparato no debe ser utilizado por niños ni personas con capacidades psicofísicas o sensoriales reducidas, que no tengan experiencia o carezcan de los conocimientos necesarios. Los niños no deben jugar con el aparato. La limpieza y el mantenimiento le competen al usuario y no deben ser realizados por niños.
- 3.1.2 ¡Peligro de explosión o de intoxicación!** El aparato no se deberá utilizar en ningún caso con líquidos inflamables, tóxicos o agresivos, ni con líquidos que pueden perjudicar su funcionamiento correcto.
- 3.1.3 ¡Peligro de lesiones!** No dirigir el chorro de agua hacia personas o animales.
- 3.1.4 ¡Peligro de choque eléctrico!** No dirigir el chorro de agua hacia el aparato, los componentes eléctricos u otros aparatos eléctricos.
- 3.1.5 ¡Peligro de cortocircuito!** No utilizar el aparato al aire libre en caso de lluvia. Lo anterior no se aplica a las bombas sumergibles, que también pueden utilizarse en caso de lluvia; en cualquier caso, hay que garantizar que la conexión del enchufe (A12) del aparato y de cualquier cable alargador esté protegida contra salpicaduras de agua y encharcamientos o inundaciones.
- 3.1.6 ¡Peligro de lesiones!** No permitir que el aparato lo utilicen niños, personas con capacidades psicofísicas o sensoriales reducidas o personas no autorizadas.
- 3.1.7 ¡Peligro de choque eléctrico!** No tocar el enchufe (A12) ni la toma eléctrica con las manos mojadas.
- 3.1.8 ¡Peligro de choque eléctrico y cortocircuito!** Si el cable eléctrico (A8) está dañado, deberá ser sustituido por el fabricante o su servicio de asistencia técnica, o bien por una persona debidamente cualificada, para prevenir todo riesgo posible.
- 3.1.9 ¡Peligro de explosión!** No utilizar el aparato si el tubo de aspiración o de impulsión están dañados.
- 3.1.10 ¡Peligro de lesiones!** Colocar el aparato en una posición estable. Si se utiliza el aparato cerca de piscinas, estanques de jardín u otras balsas abiertas, mantener una distancia mínima de 2 m y proteger el aparato contra la caída en el agua o los encharcamientos e inundaciones. Lo anterior no se aplica a las bombas sumergibles, ya que pueden utilizarse sumergidas en agua.
- 3.1.11 ¡Peligro de lesiones!** Comprobar que el aparato lleve la placa de datos con sus características específicas; en caso contrario, informar inmediatamente al distribuidor. Los aparatos desprovistos de la placa de datos no deben utilizarse, ya que se desconocen sus datos y, por tanto, son potencialmente peligrosos.



- 3.1.12 ¡Peligro de explosión!** No está permitido manipular las válvulas de control, las válvulas de seguridad u otros dispositivos de seguridad, ni tampoco modificar sus ajustes.
- 3.1.13 ¡Peligro causado por agua caliente!** En caso de presostato defectuoso o de falta de suministro de agua, el agua contenida en el cuerpo de la bomba (A4) puede calentarse y provocar lesiones al salir.
- 3.1.14 ¡Peligro de lesiones!** No utilizar el aparato sin supervisión si existe el peligro de que se obstruya a causa de cuerpos extraños.
- 3.1.15 ¡Peligro de cortocircuito!** No transportar el aparato tirando del enchufe (A12), el cable eléctrico (A8) u otros elementos de conexión; utilizar el asa (A4 b).
- 3.1.16 ¡Peligro de explosión!** Evitar el tránsito de vehículos sobre el tubo de aspiración o de impulsión. No tirar del aparato ni transportarlo mediante el tubo de aspiración o de impulsión.
- 3.1.17 ¡Peligro de lesiones!** No utilizar el aparato si hay personas o animales presentes en el líquido bombeado o si pueden entrar en contacto con él.

ES

## 3.2 ADVERTENCIAS: OPERACIONES QUE DEBEN EFECTUARSE

- 3.2.1 ¡Peligro de cortocircuito!** Todos los componentes conductores de corriente deben estar protegidos contra las salpicaduras de agua.
- 3.2.2 ¡Peligro de choque eléctrico!** El aparato debe conectarse únicamente a una fuente de electricidad idónea, de conformidad con lo dispuesto por la normativa vigente (IEC 60364-1). Durante la fase de arranque, el aparato puede crear interferencias en la red. El aparato solo debe conectarse a una toma de corriente dotada de un interruptor diferencial con una corriente residual nominal que no supere los 30 mA. Utilizar exclusivamente cables alargadores que cumplan con la normativa vigente, aprobados para el uso al aire libre y con una sección no inferior a la del cable de alimentación del aparato. Los cables eléctricos que se guardan en un enrollador de cable deben estar completamente desenrollados.
- 3.2.3 ¡Peligro!** El aparato nunca debe funcionar en seco. Antes de encenderlo, siempre se debe llenar el cuerpo de la bomba (A4) de agua. Puede dañarse si funciona sin agua incluso durante periodos muy breves.
- 3.2.4 ¡Peligro de encendido no intencional!** Antes de realizar cualquier operación en el aparato, extraer el enchufe (A12) de la toma de corriente.
- 3.2.5 ¡Peligro!** Para garantizar la seguridad del aparato, la temperatura máxima del líquido bombeado no debe superar los 35 °C. La temperatura ambiente no debe caer por debajo de +5 °C.



- 3.2.6 ¡Peligro!** El aparato no debe utilizarse para bombear agua potable o agua para el consumo humano. El agua bombeada por el aparato se puede contaminar a causa de pérdidas de lubricante.
- 3.2.7 ¡Peligro de lesiones!** El mantenimiento y la reparación del aparato o los componentes únicamente deben ser efectuados por personal especializado.
- 3.2.8 ¡Peligro de lesiones!** Descargar la presión residual antes de desconectar el tubo flexible del aparato; para ello, desconectar el aparato de la alimentación eléctrica y abrir un suministro.
- 3.2.9 ¡Peligro de lesiones!** Antes del uso y a intervalos regulares, inspeccionar los accesorios y comprobar que los componentes del aparato no presenten señales de rotura o desgaste.



## 4 INFORMACIÓN GENERAL

### 4.1 Uso del manual

El presente manual es parte integrante del aparato y debe guardarse con cuidado para poder consultarlo en el futuro. Leer atentamente el manual antes de la instalación y el uso del aparato. En caso de cambio de propiedad, el vendedor tiene la obligación de entregar este manual al nuevo propietario. Asegurarse de que cada usuario disponga de una copia del manual, de manera que pueda consultar las instrucciones de seguridad y de uso antes de poner el aparato en funcionamiento.

### 4.2 Entrega

El aparato se entrega dentro de un embalaje de cartón.

La fig. 1 muestra las piezas que componen la entrega.

#### 4.2.1 Documentación informativa adjunta

- D1 Manual de uso y mantenimiento
- D2 Instrucciones sobre seguridad
- D3 Normas de garantía

### 4.3 Eliminación/reciclaje de los embalajes

Los materiales que forman el embalaje no son contaminantes para el medio ambiente; sin embargo, se deben reciclar o eliminar de conformidad con las normas vigentes en el país de uso.

## 5 INFORMACIÓN TÉCNICA

### 5.1 Uso previsto

El aparato se utiliza para el bombeo de agua limpia desde pozos o cisternas de aguas pluviales para la jardinería o el uso en instalaciones domésticas de suministro de agua; estos aparatos no pueden utilizarse para el bombeo de agua potable. Las impurezas, la arena y los sedimentos tienen un efecto abrasivo y estropean la turbina. Instalar filtros adecuados aguas arriba para eliminar este tipo de partículas. Las sustancias químicamente agresivas presentes en el líquido bombeado estropean el aparato.

El caudal horario mínimo debe ser de 80 l/h (1,3 l/min). Estos aparatos no son adecuados para el riego por goteo porque el caudal de agua es demasiado reducido y el líquido bombeado no puede garantizar la refrigeración del aparato.

El aparato se debe instalar en un lugar seco, bien ventilado y protegido contra las heladas y la intemperie, y la temperatura ambiente no debe superar los 35 °C. Nunca se debe instalar o utilizar bajo la lluvia, en entornos húmedos o en pozos.

El aparato cumple con lo establecido en la norma europea EN 60335-2-41.

### 5.2 Uso no permitido

Se prohíbe el uso a personas inexpertas o que no hayan leído y comprendido las instrucciones presentadas en el manual.

Está prohibido alimentar el aparato con líquidos inflamables, explosivos, tóxicos o químicamente agresivos.

Está prohibido utilizar el aparato en atmósferas potencialmente inflamables o explosivas.

Está prohibido modificar el aparato; la realización de modificaciones invalida la garantía y exime al fabricante de responsabilidades civiles y penales.

Las sustancias esmeriladoras y otras sustancias que atacan los materiales estropean el aparato. Estos aparatos no son adecuados para el uso con líquidos bombeados que contienen arena, barro o limo abrasivos. Estos aparatos son adecuados para bombear agua para servicios, ¡pero no son idóneos para bombear agua potable!

Con estos aparatos no está permitido bombear materias fecales.

Los aparatos no son aptos para el uso como bombas para fuentes, bombas de filtrado para estanques de jardín o para el funcionamiento continuo (p. ej., en modo de recirculación continua en instalaciones de filtrado de piscinas o para usos industriales).

¡Evítese el funcionamiento en seco del aparato o el bombeo de líquidos con una válvula cerrada!

### 5.3 Elementos principales (fig. 1)

- A1 Racor roscado de aspiración
- A1b Prefiltro integrado (si está presente)
- A2 Racor roscado de impulsión
- A2b Tapón de llenado (si está presente)
- A3 Tapón de drenaje (si está presente)
- A4 Cuerpo de la bomba
- A4b Asa
- A5 Interruptor de alimentación
- A8 Cable eléctrico
- A12 Enchufe

## 6 INSTALACIÓN

### ⚠ Atención: ¡peligro!

Todas las operaciones de instalación y montaje se deben realizar con el aparato desconectado de la red eléctrica (fig. 3).

### ⚠ Atención: ¡peligro!

Antes del uso, siempre se debe realizar una inspección visual del aparato para comprobar si presenta daños, especialmente el enchufe (A12) y el cable eléctrico (A8). Si el aparato está dañado, no debe utilizarse. En caso de daños, el aparato deberá ser revisado por el Centro de asistencia o por un electricista autorizado.

### ⚠ Atención: ¡peligro!

Si se corta el cable eléctrico (A8), se invalidará la garantía y durante la reparación se exigirá el pago de la instalación de un cable eléctrico (A8) original (incluso si se trata de una reparación en garantía). Si se necesita aumentar la longitud del cable eléctrico (A8), utilizar exclusivamente un cable alargador con una sección no inferior a la del cable eléctrico (A8) original. No levantar nunca el aparato ni extraer el enchufe (A12) de la toma de corriente tirando del cable eléctrico (A8).

#### 6.1 Montaje del aparato

Antes de poner en marcha el aparato, es necesario conectar los tubos de aspiración y de impulsión. Para ello, colocar el aparato sobre una superficie plana en posición estable y protegido contra encharcamientos/inundaciones (fig. 4).

Para evitar que las vibraciones puedan transmitirse a tuberías rígidas o a las paredes, es aconsejable colocar el aparato sobre una alfombra de goma y conectar porciones de tubos flexibles (deberán ser resistentes a la aspiración y la presión) en las zonas contiguas al aparato (fig. 5), a fin de amortiguar las vibraciones.

#### 6.2 Montaje del tubo de aspiración

El tubo de aspiración bombea agua desde el punto de aspiración hasta el aparato. Conectar el tubo de aspiración al racor roscado (A1). Comprobar que el tubo de aspiración utilizado sea estanco, ya que las pérdidas pueden afectar al caudal del aparato e incluso imposibilitar la aspiración. El tubo de aspiración debe tener un diámetro mínimo de 25 mm (1"); además, debe ser resistente al aplastamiento y a la formación de vacío. Se aconseja utilizar un tubo de aspiración dotado de válvula de pie. Para sellar la conexión, utilizar cinta de teflón (12-15 capas) (fig. 6). Verificar que en el punto de aspiración haya agua suficiente y que la zona de aspiración del tubo se encuentre permanentemente por debajo del nivel de agua.

Dado que la altura de aspiración máxima de las bombas autocebantes es de 8 m, la altura del aparato con respecto a la superficie del agua en el punto de aspiración no deberá superar los 8 m. La parte horizontal del tubo de aspiración siempre debe tener una trayectoria ascendente desde el punto de aspiración hasta el aparato, para evitar que se formen burbujas de aire en el tubo, ya que éstas afectarían al funcionamiento del aparato (fig. 7).

Es necesario instalar un prefiltro entre el tubo de aspiración y el racor de aspiración (A1), a no ser que el aparato esté dotado de prefiltro integrado (A1 b).

### 6.3 Llenado del aparato

Antes de montar el tubo de impulsión, llenar el cuerpo de la bomba (A4) y el tubo de aspiración completamente de agua a través del racor de impulsión (A2). También es posible llenarlos a través del tapón de llenado (A2 b), si está presente (fig. 8).

Las burbujas de aire que se forman al llenar el cuerpo de la bomba (A4) pueden eliminarse inclinando ligeramente el aparato en varias direcciones. Seguir llenándolo y repetir esta operación hasta que el nivel del agua llegue justo por debajo del orificio de llenado.

Si el aparato está dotado de un prefiltro integrado, es necesario introducir más agua a través del capuchón del prefiltro (A1 b). Abrir el capuchón, introducir agua hasta el borde y cerrar el capuchón, girándolo manualmente (fig. 8).

### 6.4 Montaje del tubo de impulsión

La conexión del tubo de impulsión se encuentra en el lado superior del aparato (A2). El tubo debe conectarse a un tubo flexible o a un tubo con el mayor diámetro posible (como mínimo 19 mm, ¾"). Si se utilizan diámetros inferiores, se reduce drásticamente el caudal del aparato. Para sellar la conexión, utilizar cinta de teflón (12-15 capas) (fig. 9).

### 6.5 Medidas de seguridad

El usuario debe impedir que se produzcan daños a causa del encharcamiento o inundación del entorno circundante o por otros motivos en caso de avería del aparato o de componentes externos; para ello, debe tomar las medidas adecuadas, por ejemplo, instalar una protección contra inundaciones, un sistema de alarma, una bomba de reserva, un depósito de recogida, etc. conectados a un circuito eléctrico diferente y a prueba de fallos. Las medidas de seguridad deben ser adecuadas para las situaciones específicas de uso y deben reducir o impedir los daños causados por la pérdida de agua.

Además, el usuario debe utilizar una protección contra salpicaduras de forma que, en caso de avería, el agua vertida o salpicada al exterior no cause daños. Es necesario garantizar la eliminación del agua vertida mediante una bomba de reserva o bien un desagüe. En alternativa, se puede instalar un sistema de alarma que, en caso de pérdida de agua, emite una alarma y/o fuerza una parada de emergencia del aparato y del suministro de agua antes de que se dañen otros aparatos o inmuebles. Además, es aconsejable elevar todos los aparatos unos 5-10 cm del suelo en los lugares donde se instalan, de forma que el agua vertida no pueda causar daños inmediatos. No se podrá reclamar al fabricante por los daños que deriven del incumplimiento de estas disposiciones.

### Atención: ¡peligro! Funcionamiento en seco

Si el aparato funciona durante más de 5 minutos con el punto de aspiración de agua cerrado, puede sobrecalentarse y dañarse. Apagar el aparato si, por la razón que sea, el flujo normal de agua está obstruido.

En funcionamiento en seco estropea el aparato, por lo que nunca deberá funcionar en seco durante más de 10 segundos.

## 7 AJUSTES

### 7.1 Ajustes previos

Nuestros aparatos están ajustados de fábrica, por lo que los usuarios no deben modificar los ajustes.

## 8 PUESTA EN FUNCIONAMIENTO

### Atención: ¡peligro!

Todas las operaciones de instalación y montaje se deben realizar con el aparato desconectado de la red eléctrica (fig. 3).

### 8.1 Puesta en funcionamiento

Cuando todos los tubos están conectados y el cuerpo de la bomba (A4) está lleno de agua, es posible conectar el enchufe (A12) y activar el interruptor de alimentación (A5). Durante el proceso de aspiración, el tubo de impulsión del agua debe estar abierto, de forma que salga el aire contenido en el sistema y se cree presión en el agua. Si el tubo de aspiración no está completamente lleno de agua, el aparato puede tardar hasta 7 minutos en alcanzar su plena operatividad. Si, una vez transcurrido el tiempo máximo de aspiración indicado, el agua aún no está bajo presión, apagar el aparato y consultar el programa de localización de averías (capítulo 11) para tomar las medidas necesarias.

### 8.2 Información técnica

Los valores de caudal indicados son los valores máximos del aparato; pueden reducirse mediante el uso de componentes externos tales como el tubo de impulsión, un codo, un prefiltro, etc. Se recomienda tener en cuenta este aspecto a la hora de elegir el aparato. El caudal efectivo para cada tipo específico de aplicación se indica en el esquema de caudal (fig. 11).

## 9 MANTENIMIENTO

### Atención: ¡peligro!

Antes de realizar cualquier intervención de mantenimiento y/o durante la localización de averías, desconectar el cable eléctrico (A8) de la toma de corriente.

### 9.1 Limpieza de los filtros

Limpiar el prefiltro con regularidad (si está presente, A1 b) usando agua limpia y/o comprobar que no esté obstruido por cuerpos extraños (fig. 10). Enjuagar el compartimiento del filtro con agua limpia.

## 10 ALMACENAMIENTO

### Atención: ¡peligro!

Antes de realizar cualquier intervención de mantenimiento y/o durante la localización de averías, desconectar el cable eléctrico (A8) de la toma de corriente.

El aparato debe protegerse por todos los medios contra el hielo y, si la temperatura es igual o inferior a +5 °C, debe desmontarse y almacenarse en un lugar seco y protegido contra las heladas. Tras desconectar los tubos de aspiración y de impulsión, inclinar el aparato para hacer que salga toda el agua del cuerpo de la bomba (A4) por el racor de aspiración (A1). Para vaciar completamente el cuerpo de la bomba (A4), poner el aparato boca abajo, de forma que el agua salga por el racor de impulsión (A2).

## 11 LOCALIZACIÓN DE AVERÍAS

Avería	Causa posible	Solución
El motor funciona, pero el aparato no aspira agua.	1) El cuerpo de la bomba (A4) no se ha llenado de agua antes de ponerlo en funcionamiento.	1) Llenar el cuerpo de la bomba (A4) (véase el ap. 6.3).
	2) Tubo de aspiración no estanco.	2) Comprobar si se han usado los accesorios recomendados. Comprobar el sellado del tubo de aspiración, usar cinta de teflón en las roscas.
	3) La rejilla de aspiración de la válvula de pie está obstruida.	3) Limpiar la válvula de pie y la rejilla de aspiración.
	4) El aire del lado de impulsión no puede salir porque el punto de aspiración está obstruido.	4) Durante la aspiración, abrir el punto de aspiración (llave de paso de la red de abastecimiento de agua, manguera).
	5) No se ha respetado el tiempo de espera.	5) Llenar el tubo de aspiración completamente de agua y esperar 7 minutos después de encender el aparato.
	6) Altura de aspiración excesiva.	6) Reducir la altura de aspiración (máx. 8 m).
	7) Tubo de aspiración no sumergido en el agua.	7) Comprobar el nivel de agua del pozo o la cisterna; si es posible, alargar el tubo de aspiración.
El motor no arranca.	1) Ausencia de tensión de red.	1) Comprobar la tensión, conectar el enchufe (A12).
Caudal de agua insuficiente.	1) Gran altura de aspiración y/o altura de elevación.	1) ¡La altura de aspiración, la altura de elevación y los componentes externos reducen el caudal! No se trata de una avería.
	2) La rejilla de aspiración de la válvula de pie está obstruida.	2) Limpiar la rejilla de aspiración.
	3) El nivel del agua en el punto de aspiración baja rápidamente.	3) Sumergir la válvula de pie a mayor profundidad en el agua.
	4) El caudal del aparato se reduce a causa de cuerpos extraños.	4) Limpiar el cuerpo de la bomba (A4) a través del racor de aspiración (A1) y de impulsión (A2) con un chorro de agua; en caso necesario, mandar el aparato a revisar al Centro de Asistencia. Utilizar un prefiltro si el aparato no dispone de un prefiltro integrado (A1 b).
El termostato desactiva el aparato.	1) Motor sobrecargado por rozamiento de cuerpos extraños con la turbina. Funcionamiento en seco o caudal de agua insuficiente.	1) Limpiar el interior del cuerpo de la bomba (A4) a través del racor de impulsión (A2) con un chorro de agua y dejar que el termostato se enfríe durante una hora aproximadamente; en caso necesario, mandar el aparato a revisar al Centro de Asistencia.
	2) Funcionamiento en seco.	2) Comprobar que haya agua y dejar que el termostato se enfríe durante una hora aproximadamente; en caso necesario, mandar el aparato a revisar al Centro de Asistencia.

(\*) Si, durante el funcionamiento, el motor se para y no vuelve a arrancar, ponerse en contacto con el Centro de Asistencia.

## GARANTÍA

Las garantías relativas a los aparatos descritos en este manual requieren la observancia y el respeto de todas las instrucciones contenidas en él, especialmente las que hacen referencia al uso, la instalación y el funcionamiento.

Para el producto descrito, otorgamos una garantía de 24 meses (12 meses para la venta profesional) a partir de la fecha de compra contra los defectos de fabricación o de materiales, de conformidad con las leyes vigentes. Solamente es posible hacer reclamaciones en garantía si se presenta el comprobante de compra original.

La garantía no cubre los costes de desmontaje y montaje del aparato en cuestión en el lugar de uso, los gastos de desplazamiento de los técnicos de reparación hasta/desde el lugar de uso, ni tampoco los gastos de transporte.

Las reclamaciones cuyas causas deriven de errores de instalación o de accionamiento, condiciones de uso no adecuadas, cuidado insuficiente, usos comerciales o intentos de reparación no apropiados quedan excluidas de la garantía y las responsabilidades, al igual que el desgaste normal.

Los costes que derivan de ellas, más concretamente los gastos de verificación y transporte, corren a cargo del remitente y/o gestor del aparato. Esto es especialmente válido cuando se remite una reclamación en garantía pero el resultado de la revisión demuestra que el aparato funciona perfectamente y está libre de defectos o bien que el problema no ha sido causado por defectos de materiales o de fabricación.

Antes de su devolución al remitente, todos los productos son sometidos a una revisión técnica rigurosa. Las reparaciones en garantía solo deben realizarse en nuestro Centro de Asistencia o en un taller concertado y autorizado. Los intentos de reparación por parte del cliente o de terceros no autorizados durante el periodo de garantía anulan el derecho de garantía.

Si se corta el enchufe eléctrico y/o se acorta el cable eléctrico de conexión a la red, se invalida la garantía.

Las reparaciones que realizamos en garantía no extienden la duración de la garantía, ni dan lugar a un nuevo plazo de garantía referido a las piezas sustituidas o reparadas. Queda excluido cualquier otro derecho, especialmente a descuentos, sustitución o indemnización de daños, incluidos los daños consecuentes de cualquier tipo.

En caso de avería, dirigirse al punto de venta donde se compró el producto, presentando el comprobante de compra.

Datos técnicos	Unidad	SXGP900XFE	SXGP1300XFE
Tensión	V/Hz	230 V ~ 50 Hz	230 V ~ 50 Hz
Potencia	W	900	1300
Altura de elevación máx. ( $H_{máx.}$ )	m	42	50
Caudal máx. ( $Q_{máx.}$ )	l/h	3600	4500
Temperatura agua máx. ( $T_{máx.}$ )	°C	35	35
Altura de aspiración máx.	m	8	8
Tamaño máx. de partículas	Ø mm	0	0
Clase de protección	-	⊕	⊕
Aislamiento del motor	-	Clase B	Clase B
Protección del motor	-	IPX4	IPX4
Nivel de potencia acústica $L_{WA}$ (EN ISO 3744)	dB(A)	80	83
Peso neto	kg	6.8	10.7
Peso bruto	kg	8.1	11.8
Diámetro de racores	mm	25.4	25.4
Longitud del cable	m	1	1

**¡Reservada la posibilidad de hacer modificaciones técnicas!**

### Declaración de conformidad CE

Annovi Reverberi S.p.A., Módena, Italia, declara que la(s) siguiente(s) máquina(s) Stanley:

Denominación de la máquina:	Bomba autocebante	
N.º de modelo:	<b>SXGP900XFE</b>	<b>SXGP1300XFE</b>
Potencia absorbida:	900 W	1300 W

cumple(n) con lo dispuesto por las siguientes directivas europeas:

2014/35/UE, 2014/30/UE, 2011/65/UE, 2015/863/EU, 2000/14/CE, 2006/42/CE, 2012/19/UE.

y ha(n) sido fabricada(s) en cumplimiento de las siguientes normas o los siguientes documentos normalizados:

EN 60335-1; EN 60335-2-41; EN 55014-1; EN 55014-2; EN 61000-3-2; EN 61000-3-3; EN 62233; EN ISO 12100; EN IEC 63000.

Nombre y dirección de la persona encargada de expedir el expediente técnico: Stefano Reverberi / AR Managing Director Via ML King, 3 - 41122 Módena, Italia

El procedimiento de evaluación de la conformidad requerida por la directiva 2000/14/CE ha sido aplicado en cumplimiento del Anexo V.

N.º de modelo.	<b>SXGP900XFE</b>	<b>SXGP1300XFE</b>
Nivel de potencia acústica medido:	78.6 dB (A)	81.7 dB (A)
Nivel de potencia acústica garantizado:	80 dB (A)	83 dB (A)



Stefano Reverberi / Managing Director

Fecha: 17.11.2021 - MODENA (I)

## 1 OHUTUSJUHISED

1.1 Ostetud seadme on valmistanud üks kodu- ja aiapumpade Euroopa tipptootjaid. Meie seadmed ei ole ette nähtud taluma kaubandusliku, tööstusliku või pideva kasutusega seotud koormusi. Pumba parimal viisil kasutamiseks tuleb teada ja järgida selles juhendis esitatud juhiseid. Võtke seadme ühendamisel, kasutamisel ja hooldamisel kasutusele kõik võimalikud ettevaatusabinõud, et tagada enda ning läheduses viibivate inimeste ohutus. Lugege hoolikalt ohutusnõudeid ja järgige neid alati. Muidu võite ohustada ennast ja teisi või põhjustada kulukaid kahjustusi. Tootja ei vastuta väärast ega sobimatust kasutusest tingitud kahjude eest.

## 2 OHUTUSMÄRGID / TEABEMÄRGID

2.1 Järgige seadmele paigaldatud märkide juhiseid. Veenduge, et need oleksid olemas ja loetavad. Vastasel juhul paigaldage algsetesse kohtadesse uued märgid.

 **Hoiatus – oht!**

 **Palun lugege need juhised enne kasutamist hoolikalt läbi.**

 **Sümbol E1.** Seadet ei tohi visata olmejäätmete hulka. Uue seadme ostmisel võib selle tagastada edasimüüjale. Seadme elektrilisi ja elektroonilisi osi ei tohi uuesti kasutusse võtta sobimatul eesmärgil, sest need sisaldavad tervisele kahjulikke aineid.

 **Sümbol E3.** Näitab, et seade on mõeldud kasutamiseks kodumajapidamises.





**CE CE-märgis.** Näitab, et toode vastab asjakohastele Euroopa direktiividele.

### **Sisse-väljalüliti asend.**

Näitab sisse-väljalüliti asendit.

I = sisse lülitatud

0 = välja lülitatud



**Garanteeritud helivõimsuse tase**



**Selle toote isolatsiooniklass on I.** See tähendab, et tootel on kaitsev maandusühendus (vaid juhul, kui tootel on vastav sümbol).

ET



### 3 OHUTUSREEGLID/JÄÄKRISKID

#### 3.1 ETTEVAATUSABINÕUD: MIDA VÄLTIDA

- 3.1.1 Vigastusoht!** ÄRGE lubage seadet kasutada lastel ega piiratud füüsiliste, sensoorsete ja psüühiliste võimete või puudulike kogemuste ja teadmistega isikutel. Lapsed ei tohi kasutada seadet mängimiseks. Seadet ei tohi puhastada ega hooldada lapsed.
- 3.1.2 Plahvatus- või mürgistusoht!** Ärge kunagi kasutage seadet koos tuleohtlike, toksiliste või agressiivsete vedelikega ega vedelikega, mille omadused ei võimalda seadmel korrektselt töötada.
- 3.1.3 Vigastusoht!** Ärge suunake veejuga inimeste ega loomade poole.
- 3.1.4 Elektrilöögi- ja lühiseoht!** Ärge suunake veejuga seadme, elektriliste osade ega muude elektriseadmete poole.
- 3.1.5 Lühiseoht!** Ärge kasutage seadet väljas vihma käes. See ei kehti sukelpumpadele, mida võib kasutada ka vihma käes. Sellegipoolest tuleb veenduda, et pistiku (12) ühendused ja kõik kasutatavad pikendusjuhtmed oleksid kaitstud veepritsmete ja uputusvee eest.
- 3.1.6 Vigastusoht!** ÄRGE lubage seadet kasutada lastel ega piiratud füüsiliste, sensoorsete ja psüühiliste võimete või puudulike kogemuste ja teadmistega isikutel.
- 3.1.7 Elektrilöögi- ja lühiseoht!** Ärge puutuge pistikut (A12) ega pistikupesa märgade kätega.
- 3.1.8 Elektrilöögi- ja lühiseoht!** Kui toitekaabel (A8) on kahjustatud, peab selle võimalike ohtude vältimiseks välja vahetama tootja, mõni tootja hooldusesindustest või samalaadse kvalifikatsiooniga isik.
- 3.1.9 Plahvatusoht!** Ärge kasutage seadet, kui selle imi- või väljalaskevoolik on kahjustatud.
- 3.1.10 Vigastusoht!** Seadke seade stabiilsesse asendisse. Kui kasutate seda ujumisbasseinide, aiatiikide või muude väliste veekogude läheduses, jätke see veepiirist vähemalt 2 m kaugusele ja kaitske seda vette kukkumise ning uputusvee eest. See ei kehti sukelpumpadele, sest neid võib vette kasta.
- 3.1.11 Vigastusoht!** Kontrollige, kas seadmele on paigaldatud tehnilisi andmeid sisaldav andmeplaat. Kui see puudub, võtke kohe ühendust edasimüüjaga. Andmeplaadita seadmeid ei tohi kasutada, sest neid ei saa tuvastada ja need võivad olla ohtlikud.
- 3.1.12 Plahvatusoht!** Juht- ja kaitseklappe, muid ohutusseadmeid ning nende sätteid ei tohi reguleerida ega muuta.
- 3.1.13 Põletusoht!** Rõhulüliti või veevarustuse rikke korral võib pumba korpusesse (A4) jäänud vesi üle kuumeneda ja põhjustada väljutamisel põletusi.



- 3.1.14 Vigastusoht!** Saasteohu korral ei tohi seadet jätta järelevalveta.
- 3.1.15 Lühiseoht!** Ärge liigutage seadet seda pistikust (A12), toitekaablist (A8) ega muudest ühendusosadest tõmmates. Kasutage selleks kandesanga (A4 b).
- 3.1.16 Plahvatusoht!** Ärge lubage sõidukitel sõita üle imi- ega väljalaskevooliku. Ärge vedage ega liigutage seadet seda imi- või väljalaskevoolikust tõmmates.
- 3.1.17 Vigastusoht!** Ärge kasutage seadet, kui vees on inimesi või koduloomi või kui nad võivad sellega kokku puutuda.

## **3.2 ETTEVAATUSABINÕUD: MIDA TULEB TEHA?**

- 3.2.1 Lühiseoht!** Kõiki elektrijuhte tuleb kaitsta veejuga ja -pripsmete eest.
- 3.2.2 Elektrilöögi oht!** Ühendage seade ainult vastavatele standarditele (IEC 603641-1) vastava elektriallikaga. Käivitamise ajal võib seade elektrisüsteemis tekitada häireid. Ühendage seade ainult pistikupessa, mis on varustatud jääkvooluseadmega nimirikkevooluga kuni 30 mA. Kasutage ainult pikendusjuhtmeid, mis vastavad asjakohastele määrustele, sobivad välikasutuseks ja on vähemalt sama suure läbimõõduga kui seadme toitekaabel. Rullidele keritud toitekaablid tuleb täiesti lahti kerida.
- 3.2.3 Oht!** Seade ei tohi töötada kuival. Enne käivitamist täitke alati pumba korpus (A4) veega. Isegi lühiajaline töötamine ilma veeta võib seadet kahjustada.
- 3.2.4 Soovimatu sisselülitamise oht!** Enne seadme hooldamist ühendage alati pistik (A12) pistikupesast lahti.
- 3.2.5 Oht!** Seadme ohutuse tagamiseks ei tohi pumbatava vedeliku temperatuur olla üle 35 °C. Ümbritseva keskkonna temperatuur ei tohi olla alla +5 °C.
- 3.2.6 Oht!** Seade ei ole mõeldud joogivee või inimtarbeks kasutatava vee pumpamiseks. Pumbatav vesi võib saastuda lekkiva määrdeainega.
- 3.2.7 Vigastusoht!** Elektriosade hooldus- ja/või parandustöid peab tegema kvalifitseeritud isik.
- 3.2.8 Vigastusoht!** Enne seadme küljest vooliku lahtiühendamist tuleb jääkrõhk välja lasta. Selleks ühendage lahti seadme elektritoide ja avage tarbimispunkti väljalase.
- 3.2.9 Vigastusoht!** Enne kasutamist ja regulaarsete ajavahemike tagant vaadake üle seadme tarvikud ning veenduge, et selle osadel ei esineks rikke ega kulumise märke.



## 4 ÜLDTEAVE

### 4.1 Juhendi kasutamine

See kasutusjuhend on seadme tähtis osa ja see tuleb tulevaseks kasutamiseks alles hoida. Palun lugege juhend enne seadme paigaldamist/kasutamist hoolikalt läbi. Seadme müümisel peab müüja juhendi koos seadmega uuele omanikule edasi andma. Enne seadme käivitamist veenduge, et igal kasutajal oleks juurdepääs kasutusjuhendile ning võimalus leida üles seadme ohutus- ja kasutusjuhised.

### 4.2 Tarne

Seade tarnitakse pappkasti.

Tarnepakend on välja toodud joonisel 1.

#### 4.2.1 Seadmega kaasas olevad teabematerjalid

- D1 Kasutus- ja hooldusjuhend
- D2 Ohutusjuhised
- D3 Garantiireeglid

### 4.3 Pakendi utiliseerimine

Pakkematerjalid ei saasta keskkonda, kuid need tuleb siiski asukohariigis kehtivate nõuete järgi ringlusse võtta või utiliseerida.

## 5 TEHNILINE TEAVE

### 5.1 Sihipärane kasutamine

Seade on mõeldud puhta vee pumpamiseks kaevudest või vihmaveemahutitest aiatööde jaoks või kasutamiseks kodumajapidamise veevarustussüsteemides. Neid seadmeid ei tohi kasutada joogivee pumpamiseks. Pori, liiv ja setted on abrasiivsed ning kahjustavad rotorit. Kasutage sobivaid filtreid, et püüda need osakesed kinni enne pumpa sisenemist. Keemiliselt agressiivsed ained pumbatavas vedelikus kahjustavad pumpa.

Minimaalne lubatud tunnivoolumoosus on 80 l/h (1,3 l/min). Need seadmed ei sobi tilknisutussüsteemidele, sest nende veevoolukiirus on liiga väike, mistõttu ei suuda pumbatav vedelik seadet piisavalt jahutada.

Seade tuleb paigaldada kuiva ja hästi ventileeritud kohta, kus see on kaitsitud jäätmise ning ilmastikuolude eest ja kus ümbritsev temperatuur jääb alla 35 °C. Seadme paigaldamine ja kasutamine on keelatud vihma käes, niisketes kohtades ning kaevudes.

See seade on kooskõlas Euroopa standardiga EN 60335-2-41.

### 5.2 Sobimatu kasutamine

Seadet ei tohi kasutada vastavate oskusteta isikud ega isikud, kes ei ole lugenud ja mõistnud juhendis esitatud juhiseid.

Seadmes ei tohi kasutada tuleohtlikke, plahvatusohtlikke, toksilisi ega keemiliselt agressiivseid vedelikke.

Seadet ei tohi kasutada potentsiaalselt tule- või plahvatusohtlikus keskkonnas.

Seadme igasugune muutmine on keelatud. Seadme igasugune muutmine muudab garantii kehtetuks ning vabastab tootja tsiviil- ja kriminaalõiguse mõistes igasugusest vastutusest.

Lihv- ja poleerained ning muud materjale hävitavad ained kahjustavad seadet. Need seadmed ei sobi abrasiivset liiva, muda ega savi sisaldavate vedelike pumpamiseks. Seadmed sobivad vee sanitaarotstarbeliseks pumpamiseks, kuid mitte joogivee pumpamiseks. Nende seadmetega ei tohi pumbata fekaale.

Seadmed ei sobi kasutamiseks pusrakkaevupumpadena, aiatiikide filtrispumpadena ega pidevaks pumpamiseks (nt vee ringlussevõtt ujumisbasseinide filtrimissüsteemides või tööstuslik kasutus).

Ärge laske seadmel töötada tühjalt ega pumbata vedelikke, kui klapp on suletud.

### 5.3 Põhiosad (joonis 1)

- A1 Keermestatud imiliitmik
- A1b Sisseehitatud eelfilter (kui see on paigaldatud)
- A2 Keermestatud väljalaskeliitmik
- A2b Täitekork (kui see on paigaldatud)
- A3 Ärvaoolukork (kui see on paigaldatud)
- A4 Pumba korpus
- A4b Kandesang
- A5 Sisse-väljalüüti
- A8 Toitekaabel
- A12 Pistik

## 6 PAIGALDAMINE



### ! Hoiaatus – oht!

Kõigi paigaldus- ja koostamistoimingute ajal peab seade olema vooluvõrgust lahti ühendatud (joonis 3).



### ! Hoiaatus – oht!

Enne kasutamist veenduge alati visuaalselt, et seade ja eriti selle pistik (A12) ega toitekaabel (A8) ei oleks kahjustatud. Kahjustatud seadet ei tohi kasutada. Kahjustuste esinemise korral laske seade üle vaadata hoolduskeskuses või volitatud tehnikul.



### ! Hoiaatus – oht!

Kui seadme toitekaabel (A8) on katki, siis garantii ei kehti ja parandustööde käigus tuleb paigaldada uus originaaltoitekaabel (A8) kliendi kulul (isegi garantiiremondid korral). Kui toitekaabliga (A8) on vaja kasutada pikendusjuhet, kasutage ainult sellist pikendusjuhet, mille läbimõõt on vähemalt sama suur kui originaaltoitekaabli (A8) oma. Ärge kunagi tõstke seadet ega ühendage pistikut (A12) pistikupesast lahti seda toitekaablist (A8) tõmmates.

### 6.1 Seadme kokkupanek

Enne seadme kasutamist tuleb ühendada imi- ja väljalaskevoolikud. Seadke seade stabiilsesse asendisse tasasele pinnale, kus see on kaitsitud uputusvee eest (joonis 4).

Vibratsiooni torudele või seintele ülekandumise vältimiseks asetage seade kummist matile ja kasutage vibratsiooni summutamiseks vahevoolikuid (mis peavad olema imu- ja survekindlad) vahetult enne ja pärast seadet (joonis 5).

### 6.2 Imivooliku paigaldamine

Imivoolik juhib vett imemispunktist seadmesse. Paigaldage imivoolik keermesliitmiku (A1) külge. Veenduge, et paigaldatud imivoolik oleks õhutihe, sest lekked võivad vähendada seadme voolukiirust või takistada sellel täielikult vett imemast. Imivoolik peab olema vähemalt 25 mm (1") läbimõduga ning purunemis- ja vaakumikindel. Soovitatav on kasutada põhjaklapiga imivoolikut. Õhutiheda ühenduse tagamiseks kasutage telefoniipi (12–15 kihti) (joonis 6). Veenduge, et imemispunktis oleks piisavalt vett ja et vooliku imemisala paikneks piisavalt allpool veepiiri.

Kuna iseimevate pumpade maksimaalne imemiskõrgus on 8 m, ei tohi seade imemispunktis olla veepiirist kõrgemal kui 8 m. Imivooliku horisontaalosa peab imemispunktist seadme suunas sujuvalt tõusma, et takistada voolikus seadme tööd kahjustada võivate õhumullide teket (joonis 7).

Kui seadmel ei ole sisseehitatud eelfiltrit (A1 b), tuleb imivooliku ja imiliitmiku (A1) vahele paigaldada eelfilter.

### 6.3 Seadme täitmine

Enne väljalaskevooliku paigaldamist täitke pumba korpus (A4) ja imivoolik väljalaskeliitmiku (A2) kaudu täielikult veega. Pumba saab täita ka täitmisava korgi (A2 b) kaudu, kui see on olemas (joonis 8). Pumba korpuse (A4) täitmise ajal tekivad mullid, mis tuleb välja lasta, kallutades seadet veidi erinevates suundades. Täitke pump uuesti ja korra ke seda toimingut, kuni veetase jääb veidi alla täitmisava.

Kui seadmel on sisseehitatud eelfilter, tuleb eelfiltri korgi (A1 b) kaudu lisada veel vett. Avage kork, täitke servani veega ja kruvige kork käsitsi tagasi peale (joonis 8).

### 6.4 Väljalaskevooliku paigaldamine

Väljalaskevooliku liitmik asub seadme ülaotsas (A2). Voolik tuleb ühendada suurima võimaliku läbimõõduga (vähemalt 19 mm ehk ¾") vooliku või toruga. Väiksema läbimõõdu korral väheneb oluliselt seadme voolukiirus. Õhutihe ühenduse tagamiseks kasutage teflonteipi (12–15 kihti) (joonis 9).

### 6.5 Ohutusmeetmed

Kasutaja peab takistama seadme või välisosade rikestest tulenevate kahjude tekkimist uputuste tõttu kasutusalas või muudel põhjustel, rakendades sobivaid meetmeid, nt paigaldades uputusvastase kaitsehela, alarmisüsteemi, varupumba, kogumispaagi vms, mis tuleb ühendada eraldiseisva tõrkekindla vooluahelaga. Ohutusmeetmed peavad vastama konkreetsetele kasutusoludele ning suutma vähendada ja/või takistada veelekete põhjustatud kahjude tekkimist.

Kasutaja peab lisaks paigaldama pritsmekaitse, et vältida pumba rikestest tulenevate veelekete või pritsmete põhjustatud kahjusid. Paigaldada tuleb varupump või äravoolutrapp, et tagada lekkinud vee kohene eemaldamine. Vastasel juhul tuleb paigaldada alarmisüsteem, mis käivitab veelekete korral alarmi ja/või seiskab seadme ning veevarustuse enne seadme- või varakahjustuste tekkimist.

Veel soovitame kõik seadmed paigutada seadme paigaldusruumides põrandast 5–10 cm kõrgusele, et veelekked ei tekitaks koheseid kahjusid. Tootja ei vastuta selle soovituse eiramise tagajärjel tekkinud kahjude eest.

### Hoiatus – oht! Tühjalt töötamine

Kui seade töötab enam kui 5 minutit nii, et veemismepunkt on suletud, võib see ülekuumenemise tõttu kahjustuda. Kui normaalne veevool on takistatud, tuleb seade välja lülitada.

Tühjalt töötamine tekitab seadmele parandamatuid kahjusid, mistõttu ei tohi sellel lasta tühjalt töötada üle 10 sekundi.

## 7 REGULEERIMINE

### 7.1 Eelreguleerimine

Meie seadmed on eelseadistatud tehases ja kasutajad ei tohi neid sätteid muuta.

## 8 KÄIVITAMINE

### Hoiatus – oht!

Kõigi paigaldus- ja koostamistoimingute ajal peab seade olema vooluvõrgust lahti ühendatud (joonis 3).

#### 8.1 Käivitamine

Kui kõik torud on ühendatud ja pumba korpus (A4) on veega täidetud, võib ühendada pistiku (A12) ja sisse-väljalüliti (A5) sisse lülitada. Eeltäitmise ajal peab väljalasketoru olema avatud, et õhk pääseks süsteemist välja ja veesurve saaks kasvada. Kui imivoolik ei ole veega täiesti täidetud, võib kuluda kuni 7 minutit, et seade oleks töövalmis. Kui pärast maksimaalse nimetatud eeltäiteaja möödumist ei ole vesi ikka veel survestatud, lülitage seade välja ja järgige rikkeotsingujuhiseid (peatükk 11).

#### 8.2 Tehniline teave

Seadme nimivoolukiirused on maksimumväärtused, mis vähenevad, kui kasutatakse väliseid osi (nt väljalaskevoolik, põlved, eelfilter jne). Seda tuleb seadme valimisel silmas pidada. Konkreetsetele paigaldusoludele vastav tegelik voolukiirus on esitatud voolukiiruste joonisel (joonis 11).

## 9 HOOLDUS

### Hoiatus – oht!

Enne hooldustöid ja/või rikkeotsingu ajaks ühendage toitekaabel (8) pistikupesast lahti.

#### 9.1 Filtrite puhastamine

Puhastage eelfiltrit (kui see on paigaldatud, A1 b) regulaarselt puhta veega ja/või kontrollige, ega see ole ummistunud (joonis 10). Loputage filtriseksiooni puhta veega.

## 10 HOIUSTAMINE

### Hoiatus – oht!

Enne hooldustöid ja/või rikkeotsingu ajaks ühendage toitekaabel (8) pistikupesast lahti.

Seadet tuleb kaitsta jäätumise eest ja kui temperatuur on +5 °C või alla selle, tuleb seade eemaldada ja panna hoiule kuiva kohta, kus see on jäätumise eest kaitstud. Pärast imi- ja väljalaskevoolikute lahtiühendamist kallutage seadet, et lasta kogu vesi pumba korpusest (A4) imiliitmiku (A1) kaudu välja. Pumba korpuse (A4) tühjendamiseks keerake seade tagurpidi, et vesi saaks väljalaskeliitmikust (A2) välja joota.

## 11 RIKKEOTSING

Probleemid	Võimalikud põhjused	Lahendused
Mootor töötab, kuid seade ei ime vett.	1) Pumba korpus (A4) ei täidetud enne käivitamist veega.	1) Täitke pumba korpus (A4, vaadake punkti 6.3).
	2) Imivoolik ei ole õhutihe.	2) Kontrollige, kas kasutate soovitud tarvikuid. Veenduge, et imivoolik oleks õhutihe. Kasutage keermel telfonteipi.
	3) Põhjklapi imikum on ummistunud.	3) Puhastage põhjklapp ja imikum.
	4) Väljalaskepoolne õhk ei pääse välja, sest imemispunkt on suletud.	4) Avage eeltäitmise ajaks imemispunktid (veekraan, veevoolikud).
	5) Ei antud piisavalt aega.	5) Täitke imivoolik täielikult veega ja oodake pärast seadme käivitamist kuni 7 minutit.
	6) Imemiskõrgus on liiga suur.	6) Vähendage imemiskõrgust (max 8 m).
	7) Imivoolik ei ole vette kastetud.	7) Kontrollige kaevu või mahuti veetaset ja võimaluse korral pikendage imivoolikut.
Mootor ei käivitu.	1) Elektrivõrgust ei saadud voolu.	1) Kontrollige pinget ja ühendage pistik (A12).
Veevoolukiirus on liiga väike.	1) Imemis- ja/või tõstekõrgus on liiga suur.	1) Liiga suur imemis- ja tõstekõrgus ning välised osad vähendavad kõik voolukiirust. See ei ole rike.
	2) Jalgventili imikum on ummistunud.	2) Puhastage imikum.
	3) Veetase imemispunktis langeb liiga kiiresti.	3) Kastke põhjklapp sügavamale vette.
	4) Vees sisalud muda vähendab seadme voolukiirust.	4) Puhastage pumba korpus (A4), suunates veejoo läbi imiliitmiku (A1) ja väljalaskeliitmiku (A2) ning vajaduse korral viige seade hoolduskeskusesse ülevaatusele. Kui seadmel ei ole sisseehitatud eelfiltrit (A1 b), kasutage eelfiltrit.
Termostaat katkestab seadme töö.	1) Mootor on üle koormatud mustuseosakeste ja roostri vahelise hõõrdumise tõttu. Seade töötab tühjal või veevool on liiga väike.	1) Puhastage pumba korpus (A4), suunates veejoo läbi väljalaskeliitmiku (A2), laske termostaadil umbes 1 h jahtuda ja vajaduse korral viige seade hoolduskeskusesse ülevaatusele.
	2) Seade töötab tühjal.	2) Kontrollige, kas seadmes on vett, laske termostaadil umbes 1 h jahtuda ja vajaduse korral viige seade hoolduskeskusesse ülevaatusele.

(\*) Kui mootor seiskub kasutamise ajal ega käivitu uuesti, võtke ühendust hoolduskeskusega.

## GARANTII

Selles juhendis kirjeldatud seadmete garantiid kehtivad vaid juhul, kui järgitakse kõiki juhendis esitatud soovitusi, eriti kasutus-, paigaldus- ja tööjuhiseid. Kirjeldatud seadmele kehtib 24-kuuline garantii (professionaalse müügi korral 12-kuuline), mis hakkab kehtima toote ostukuupäevast ning katab materjali- ja kvaliteedidefektid kooskõlas kehtivate seadustega. Garantiihooldusnõuetega tuleb esitada originaalostutõend.

Garantii ei kata seadme kasutuskohast eemaldamise ja sinna paigaldamise kulusid, remonditöötajate reisirakulisi kasutuskohta ja seal tagasi ega transpordikulusid.

Garantii ei kata väärist paigaldusest või kasutusest, sobimatust kasutusoludest, hooletusest, kaubanduslikust kasutusest ega sobimatust remondist tingitud kahjunõudeid ja nende eest tootja ei vastuta. Garantii ei kata ka seadme tavapärasest kulumist.

Vastavad kulud, eelkõige ülevaatus- ja transpordikulud, jäävad saatja ja/või seadme käitaja kanda. See kehtib eriti juhul, kui esitatakse garantiinõue, kuid seade leitakse olevat täiuslikus töökorras ja ilma igasuguste defektideta või kui vastav probleem ei ole tingitud materjali- ega kvaliteedidefektidest.

Enne kasutajale tagastamist läbib iga toode range tehnilise ülevaatus. Garantii remonditööd tohivad teha vaid meie hoolduskeskused või volitatud remonditöökojad. Kliendi või volitamata kolmandate isikute tehtud remont garantiiperioodil muudavad garantii kehtetuks.

Toitepistikku mahalõikamine ja/või toitekaabli lühendamine muudab garantii kehtetuks.

Meiepoolne garantiiremont ei pikenda garantii kehtivust ega alusta uut garantiiperioodi vahetatud või remonditud osadele. Seadmele ei kehti ühtegi muud hüvitamisvõimalust, sealhulgas soodustused, muudatused ja hüvitised, ega tulenevat kahjutasu.

Rikete esinemise korral võtke ühendust müügipunktiga, kust toode osteti, ja esitage ostutõend.

Tehnilised andmed	Seade	SXGP900XFE	SXGP1300XFE
Pinge	V/Hz	230 V ~ 50 Hz	230 V ~ 50 Hz
Võimsus	W	900	1300
Max tõstekõrgus ( $H_{max}$ )	m	42	50
Max voolukiirus ( $Q_{max}$ )	l/h	3600	4500
Max veetemperatuur ( $T_{max}$ )	°C	35	35
Max imemiskõrgus	m	8	8
Osakeste max suurus	Ø mm	0	0
Kaitseklass	-	⊕	⊕
Mootori isolatsioon	-	Klass B	Klass B
Mootori kaitse	-	IPX4	IPX4
Helivõimsustase $L_{WA}$ (EN ISO 3744)	dB (A)	80	83
Kaal pakendita	kg	6.8	10.7
Kaal koos pakendiga	kg	8.1	11.8
Litmiiku läbimõõt	mm	25.4	25.4
Kaabli pikkus	m	1	1

**Tootjal on õigus teha tehnilisi muudatusi!**

ET

### EÜ vastavusdeklaratsioon

Meie, Annovi Reverberi S.p.a, asukohaga Modena, Itaalia, deklareerime, et järgmised Stanley seadmed:

Designation of appliance: Ise eeläituv pump  
**Mudeli kood:** SXGP900XFE SXGP1300XFE  
 Nimivõimsus: 900 W 1300 W

vastavad järgmistele Euroopa direktiividele:

2014/35/UE, 2014/30/UE, 2011/65/UE, 2015/863/EU, 2000/14/CE, 2006/42/CE, 2012/19/UE.

ja on toodetud kooskõlas järgmistele normide või standarditute dokumentidega:

EN 60335-1; EN 60335-2-41; EN 55014-1; EN 55014-2; EN 61000-3-2; EN 61000-3-3; EN 62233; EN ISO 12100; EN IEC 63000.

Tehnilise faili väljaandmise eest vastutava isiku nimi ja aadress: Stefano Reverberi / AR tegevdirektor Via ML King, 3 - 41122 Modena, Itaalia

**Direktiivi 2000/14/EÜ nõuete kohane vastavushindamise menetlus on läbi viidud V lisa kohaselt.**

**Mudeli kood:** SXGP900XFE SXGP1300XFE  
 Mõõdetud müravõimsustase: 78.6 dB (A) 81.7 dB (A)  
 Garanteeritud müravõimsustase: 80 dB (A) 83 dB (A)



Stefano Reverberi / Tegevdirektor

Kuupäev: 17.11.2021 - MODENA (I)

## 1 TURVAOHJEET

1.1 Hankkimasi laite on Euroopan johtavan kotitalous- ja puutarhapumppujen valmistajan tuote. Laitteemme eivät sovellu kaupallisessa tai teollisessa käytössä tyyppillisille kuormituksille eivätkä jatkuvaan käyttöön. Jotta laitteen käyttö on optimaalista, on tärkeää tuntea tämän oppaan ohjeet ja noudattaa niitä. Käytä kaikkia mahdollisia varotoimia laitteen liittäessä, käytön ja huollon aikana oman ja lähellä olevien henkilöiden turvallisuuden takaamiseksi. Lue turvallisuusohjeet huolellisesti ja noudata niitä tarkasti. Noudattamatta jättämisen seurauksena saattaa olla terveys- ja turvallisuusriskejä sekä taloudellisia menetyksiä. Valmistaja ei vastaa mahdollisista vaurioista, jotka ovat seurausta virheellisestä tai sopimattomasta käytöstä.

## 2 TURVALLISUUSTARRAT / TIEDOTUSTARRAT

2.1 Noudata laitteeseen kiinnitettyjen tarrojen ohjeita. Tarkista, että ne ovat aina paikoillaan ja lukukelpoisia. Kiinnitä muussa tapauksessa uudet tarrat alkuperäisiin kohtiin.

 **Huomio – vaara!**

 **Lue ohjeet huolellisesti ennen käyttöä.**

 **Symboli E1.** Kieltää laitteen loppukäsittelyn kotitalousjätteiden seassa. Se voidaan palauttaa jälleenmyyjälle hankittaessa uusi laite. Laitteen sähkö- ja elektroniikkaosia ei tule käyttää uudelleen sopimattomiin tarkoituksiin, sillä ne sisältävät terveydelle haitallisia aineita.

 **Symboli E3.** Laite on tarkoitettu kotitalouskäyttöön.





**CE** CE-symboli. Laite on voimassa olevien EU-direktiivien mukainen.

### **Virtakytkimen asento.**

Osoittaa virtakytkimen asennon.

I = Kytkin päällä

0 = Kytkin pois



### **Taattu äänitehotaso**



**Tämän laitteen eristysluokka on I.** Se tarkoittaa, että laite on varustettu maadoitusjohtimella (ainoastaan jos symboli on laitteessa).

FI



### 3 TURVALLISUUSMÄÄRÄYKSET/MUUT VAARAT

#### 3.1 VAROITUKSIA: KIELLETYT TOIMENPITEET

- 3.1.1 Loukkaantumisvaara!** Laitteen käyttö EI ole sallittua lapsille, toimintarajoitteisille tai kokemattomille henkilöille tai henkilöille, joilla ei ole riittäviä tietoja sen käyttöön. Lapset eivät saa leikkiä laitteella. Lapset eivät saa suorittaa käyttäjälle kuuluvaa puhdistusta tai huoltoa.
- 3.1.2 Räjähdy- tai myrkytysvaara!** Älä käytä laitteessa missään tapauksessa syttyviä, myrkyllisiä tai syövyttäviä nesteitä tai nesteitä, jotka saattavat vaarantaa sen asianmukaisen toiminnan.
- 3.1.3 Loukkaantumisvaara!** Älä suuntaa vesisuihkua ihmisiä tai eläimiä kohti.
- 3.1.4 Sähköiskuvaara!** Älä suuntaa vesisuihkua laitetta, jännitteisiä osia tai muita sähkölaitteita kohti.
- 3.1.5 Oikosulkuvaara!** Älä käytä laitetta ulkona sateella. Tämä ei koske uppopumppuja, joita voidaan käyttää myös sateella. Varmista kuitenkin, että laitteen pistotulppa (A12) ja mahdolliset jatkojohdot on liitetty vesiroiskeilta ja vesivahingoilta suojattuun paikkaan.
- 3.1.6 Loukkaantumisvaara!** Älä anna lasten tai toimintarajoitteisten tai yleensä valtuuttamattomien henkilöiden käyttää laitetta.
- 3.1.7 Sähköiskuvaara!** Älä koske pistotulppaa (A12) tai pistorasiaa märillä käsillä.
- 3.1.8 Sähköisku- ja oikosulkuvaara!** Jos sähköjohto (A8) vaurioituu, sen saa vaihtaa ainoastaan valmistaja, huoltopalvelu tai ammattihenkilö, jotta vaaratilanteet vältetään.
- 3.1.9 Halkeamisvaara!** Älä käytä laitetta, jos sen imu- tai paineletku on vaurioitunut.
- 3.1.10 Loukkaantumisvaara!** Aseta laite tukevalle alustalle. Jos käytät laitetta uima-altaan, puutarhalammikon tai muiden avoimien vesialtaiden lähellä, säilytä vähintään 2 m:n etäisyys niistä ja suojaa laite veteen putoamiselta tai vesivahingolta. Tämä ei koske uppopumppuja, sillä niitä voidaan käyttää veteen upotettuina.
- 3.1.11 Loukkaantumisvaara!** Tarkista, että laitteessa on konekilpi, joka sisältää sen ominaisuudet. Ilmoita jälleenmyyjälle välittömästi, jos se puuttuu. Ellei laitteessa ole konekilpeä, sitä ei saa käyttää. Sen ominaisuuksia ei tunneta ja se saattaa olla vaarallinen.
- 3.1.12 Halkeamisvaara!** Ohjaus- ja varoventtiilien tai muiden suojalaitteiden käsittely tai niiden säätöjen muuttaminen on kiellettyä.
- 3.1.13 Kuuman veden aiheuttama vaara!** Jos painekeytkin on viallinen tai vedentulo on katkennut, pumpun runkoon (A4) jäänyt vesi saattaa ylikuumentua ja aiheuttaa onnettomuuden ulosvaluessaan.
- 3.1.14 Loukkaantumisvaara!** Älä käytä laitetta ilman valvontaa, jos vaarana on sen tukkeutuminen ylimääräisistä materiaaleista.



- 3.1.15 Oikosulkuvaara!** Älä kuljeta laitetta pistotulpasta (A12), sähköjohdosta (A8) tai muista liitäntäosista vetämällä. Käytä kahvaa (A4 b).
- 3.1.16 Halkeamisvaara!** Älä aja ajoneuvolla imu- tai paineletkun päältä. Älä vedä tai kuljeta laitetta imu- tai paineletkusta.
- 3.1.17 Loukkaantumiswaara!** Älä käytä laitetta, jos pumpattavassa nesteessä on ihmisiä tai eläimiä tai jos ihmiset tai eläimet saattavat koskea siihen.

## **3.2 VAROITUKSIA: SUORITETTAVAT TOIMENPITEET**

- 3.2.1 Oikosulkuvaara!** Kaikki sähköä johtavat osat tulee suojata vesiroiskeilta.
- 3.2.2 Sähköiskuvaara!** Liitä laite ainoastaan sopivaan ja voimassa olevien standardien (IEC 60364-1) mukaiseen virtalähteeseen. Käynnistysvaiheessa laite saattaa aiheuttaa verkkohäiriöitä. Liitä laite ainoastaan pistorasiaan, joka on varustettu vikavirtakytkimellä, jonka nimellisjännösvirta on enintään 30 mA. Käytä ainoastaan voimassa olevien standardien mukaista jatkojohtoa, joka on hyväksytty ulkokäyttöön ja jonka poikkipinta-ala on vähintään sama kuin laitteen sähköjohdolla. Johtokelalle kelatut sähköjohdot tulee vetää kokonaan auki.
- 3.2.3 Vaara!** Laitetta ei saa koskaan käyttää kuivana. Täytä pumpun runko (A4) vedellä aina ennen käynnistystä. Lyhytkin käyttö ilman vettä saattaa aiheuttaa vaurioita.
- 3.2.4 Tahattoman käynnistyksen vaara!** Irrota pistotulppa (A12) pistorasiasta ennen minkään laitteeseen suoritettavan huoltotyön aloittamista.
- 3.2.5 Vaara!** Jotta laitteen käyttö on turvallista, pumpatun nesteen lämpötila saa olla enintään 35 °C. Ympäröivän lämpötilan tulee olla vähintään +5 °C.
- 3.2.6 Vaara!** Laitetta ei ole tarkoitettu juomaveden tai ihmisten käyttöön tarkoitettun veden kuljetukseen. Voiteluainevuodot saattavat liata laitteen kuljettaman veden.
- 3.2.7 Loukkaantumiswaara!** Ainoastaan ammattihenkilöt saavat huoltaa ja/tai korjata laitetta tai sen osia.
- 3.2.8 Loukkaantumiswaara!** Pura jäännöspaine ennen kuin irrotat letkun laitteesta. Katkaise tätä varten laitteen sähkö ja avaa käyttöyksikkö.
- 3.2.9 Loukkaantumiswaara!** Tarkista varusteet ennen käyttöä ja säännöllisin väliajoin. Varmista, ettei laitteen osissa ole merkkejä rikkoutumisesta ja/tai kulumisesta.

FI



## 4 YLEISET OHJEET

### 4.1 Käyttöoppaan käyttö

Tämä opas kuuluu tärkeänä osana laitteen varusteisiin. Säilytä se huolellisesti tulevaa käyttöä varten. Lue opas huolellisesti ennen asennusta ja käyttöä. Luovuta opas uudelle omistajalle, jos myyt laitteen. Varmista ennen laitteen käyttöönottoa, että jokaisella käyttäjällä on opas, josta he voivat etsiä turva- ja käyttöohjeita.

### 4.2 Toimitus

Laitte toimitetaan pahvilaatikossa.

Katso pakkauksen sisältö kuvasta 1.

#### 4.2.1 Ohessa toimitettu tiedotusmateriaali

- D1 Käyttö- ja huolto-opas
- D2 Turvaohjeet
- D3 Takuusäännöt

### 4.3 Pakkauksen hävitys

Pakkauksen materiaalit ovat ympäristöystävällisiä. Kierrätä tai hävitä ne käyttöömissä voimassa olevien määräysten mukaan.

## 5 TEKNISET TIEDOT

### 5.1 Käyttötarkoitukset

Laitte on tarkoitettu puhtaan veden kuljetukseen kaivoista tai sadevesisäiliöistä puutarhanhoitoa tai kotitalouden vedenjakelujärjestelmää varten. Laitteita ei tule käyttää juomaveden kuljetukseen. Epäpuhtailla, hiekalla ja kerääntymillä on hankaava vaikutus ja ne vaurioittavat juoksupyörää. Asenna ennen laitetta asianmukaiset suodattimet, jotka kykenevät suodattamaan kyseiset hiukkaset. Pumpatun nesteen sisältämät syövyttävät aineet vaurioittavat laitetta.

Virtauksen tunnissa tulee olla vähintään 80 L/h (1,3 L/min). Laitteet eivät sovellu pisarakasteluun, sillä vedenvirtaus on liian alhaista eikä pumpattu neste kykene takaamaan laitteen jäähdytystä. Laitte tulee asentaa kuivaan ja hyvin ilmastoituun tilaan, jossa se on suojattu jäätymiseltä ja ilmastokijoilta ja jonka ympäröivä lämpötila on enintään 35 °C. Sitä ei tule koskaan asentaa tai käyttää sateella, kosteissa tiloissa tai kaivoissa.

Laitte on eurooppalaisen standardin EN 60335-2-41 mukainen.

### 5.2 Kielletty käyttö

Laitteen käyttö on kiellettyä henkilöiltä, jotka eivät tunne sen käyttöä tai eivät ole lukeneet oppaan ohjeita huolellisesti.

Älä syötä laitteeseen syttyviä, räjähdysvaarallisia, myrkyllisiä tai syövyttäviä nesteitä.

Älä käytä laitetta palo- tai räjähdysvaarallisessa tilassa.

Älä muuta laitetta; muutokset mitätöivät takuun ja vapauttavat valmistajan siviili- ja rikosoikeudellisesta vastuusta.

Hionta- ja vastaavat materiaaleja kuluttavat aineet vaurioittavat laitetta. Laitte ei sovellu hankaavaa hiekkaa, mutaa tai savea sisältävien nesteiden pumppaukseen. Laitte soveltuu saniteettiveden, ei juomaveden kuljetukseen!

Laitteella ei saa kuljettaa käymäläjätteitä.

Laitte ei sovellu käyttöön suihkulämpöpumpuna, puutarhalammikoiden suodatuspumpuna tai jatkuvaan käyttöön (esim. jatkuva kierrätys uima-altaiden suodatusjärjestelmässä tai teollinen käyttö). Vältä laitteen kuivakäyttöä tai nesteiden kuljetusta venttiili suljettuna!

### 5.3 Pääosat (kuva 1)

- A1 Kierteitetty imuliitäntä
- A1B Integroitu esisuodatin (jos asennettu)
- A2 Kierteitetty paineliitäntä
- A2B Täyttötulppa (jos asennettu)
- A3 Poistotulppa (jos asennettu)
- A4 Pumpun runko
- A4b Kahva
- A5 Virtakytkin
- A8 Sähköjohto
- A12 Pistotulppa

## 6 ASENNUS

### Huomio – vaara!

Kaikki asennus- ja kokoonpanotoimenpiteet tulee suorittaa laitteen virta katkaistuna (kuva 3).

### Huomio – vaara!

Suurita aina silmämääräinen tarkistus ennen käyttöä varmistaaksesi, etteivät laite ja ennen kaikkea pistotulppa (A12) ja sähköjohto (A8) ole vaurioituneet. Vaurioituneen laitteen käyttö on kiellettyä. Jos siinä on vaurioita, pyydä huoltopalvelua tai valtuutettua sähköasentajaa tarkistamaan se.

### Huomio – vaara!

Sähköjohdon (A8) katkaiseminen aiheuttaa takuun mitätöitymisen ja velvoitteen asentaa alkuperäinen sähköjohto (A8) maksusta korjauksen yhteydessä (myös takuukorjaukset). Jos sähköjohto (A8) tarvitsee pidentä, käytä ainoastaan jatkojohtoa, jonka poikkipinta-ala on vähintään yhtä suuri kuin alkuperäisellä sähköjohdolla (A8). Älä koskaan nosta laitetta tai vedä pistotulppaa (A12) pistorasiasta sähköjohdosta (A8).

### 6.1 Laitteen asennus

Imu- ja paineletku tulee liittää ennen laitteen käyttöönottoa. Aseta tätä varten laite tasaiselle alustalle tukevaan asentoon ja vesivahingoilta suojattuun paikkaan (kuva 4).

Sijoita laite kumimatolle ja liitä letkunkappaleet (jotka kestävät imua ja painetta) välittömästi laitteen lähellä oleviin osuksiin (kuva 5) vaimentaaksesi värinää, ettei se välity mahdollisiin putkiin tai seinäin.

### 6.2 Imuletkun asennus

Imuletku kuljettaa veden imukohdasta laitteeseen. Liitä imuletku kierreliitäntään (A1). Tarkista, että asennettu imuletku on ilmativis, sillä vuodot saattavat alentaa laitteen virtausnopeutta tai tehdä imun mahdottomaksi. Imuletkun halkaisijan tulee olla vähintään 25 mm (1"). Lisäksi sen tulee olla puristuksen ja alipaineen kestävä. Pyri käyttämään imuletkua, jossa on pohjaventtiili. Käytä teflonteeppiä (12–15 kerrosta), jotta liitäntä on tiivis (kuva 6). Varmista, että imukohdassa on riittävästi vettä ja että letkun imualue on pysyvästi vedenpinnan alapuolella.

Koska itsesyöttävien pumppujen imukorkeus on enintään 8 m, vedenpinnan ja vesipisteen välinen korkeusero ei saa olla yli 8 m. Imuletkun vaakaosuuden tulee olla aina nousevassa asennossa imukohdasta laitteeseen, ettei letkuun muodostu laitteen toimintaa heikentäviä ilmapuolia (kuva 7).

Imuletkun ja imuliitäntän (A1) väliin tulee asentaa esisuodatin, ellei laitteessa ole integroitua esisuodatinta (A1 b).

### 6.3 Laitteen täyttö

Täytä pumpun runko (A4) ja imuletku kokonaan vedellä paineliitännän (A2) kautta ennen paineletkun asennusta. Täyttöön voidaan käyttää myös täyttötulppaa (A2 b), jos se on asennettu (kuva 8).

Pumpun rungon (A4) täytön aikana muodostuu ilmakuplia, jotka voidaan poistaa kallistamalla laitetta kevyesti eri suuntiin. Täytä uudelleen ja toista toimenpidettä, kunnes vesi ulottuu aivan täyttöaukon alapuolelle.

Jos laitteessa on integroitu esisuodatin, esisuodattimen korkin (A1 b) kautta tulee vielä lisätä vettä. Avaa korkki, lisää vettä reunaan asti ja sulje korkki uudelleen käsin kiertämällä (kuva 8).

### 6.4 Paineletkun asennus

Paineletkun liittäminen on laitteen yläosassa (A2). Letku tulee liittää halkaisijaltaan mahdollisimman suureen letkuun tai putkeen (vähintään 19 mm, ¾"). Pienemmät halkaisijat laskevat huomattavasti laitteen virtausnopeutta. Käytä tefontepiippä (12–15 kerrosta), jotta liittäminen on tiivis (kuva 9).

### 6.5 Varotoimet

Käyttäjän tulee käyttää asianmukaisia varotoimia (esim. ylivuotosuojan, hälytysjärjestelmän, varapumpun, keräyssäiliön tai vastaavan asennus), jotta tilojen vaurioituminen vesivahingon tai vastaavan seurauksena vältetään, jos laite tai ulkoiset osat vaurioituvat. Liittäminen tulee suorittaa erilliseen ja vikaturvalliseen sähköpiiriin. Varotoimet tulee mukauttaa yksittäisiin käyttötilanteisiin ja niiden tulee auttaa vähentämään ja/tai estämään vesivuodosta syntyviä vaurioita. Lisäksi käyttäjän tulee varmistaa roiskevesisuojauksella, ettei vian aiheuttama vesivuoto tai vesiroiskeet aiheuta vaurioita. Vuotanut vesi tulee poistaa varapumpulla tai sen tulee valua viemäriin. Vaihtoehtoisesti voidaan asentaa hälytysjärjestelmä, joka vesivuodon sattua antaa hälytyksen ja/tai hätäpysäyttää laitteen ja vedensyötön ennen kuin laitteistot tai kiinteistöt vaurioituvat. Kohota kaikki laitteistot n. 5–10 cm:n korkeudelle tiloissa, joihin asennetaan laitteita, ettei vuotanut vesi aiheuta välittömiä vaurioita. Valmistajalle ei voida esittää vaatimuksia, jos vauriot ovat seurausta näiden ohjeiden noudattamatta jättämisestä.

### **Huomio – vaara! Kuivakäynti**

Jos laite toimii yli 5 minuuttia vesipiste suljettuna, se saattaa vaurioitua ylikuumenemisen seurauksena. Sammuta laite, jos normaali vedenvirtaus on estetty.

Kuivakäynti vaurioittaa laitetta, joten älä käytä sitä koskaan kuivana yli 10 sekuntia.

## 7 SÄÄDÖT

### 7.1 Säädot ennen käyttöä

Laitteemme on säädetty tehtaalla. Käyttäjät eivät saa muuttaa säätöjä.

## 8 KÄYTTÖOHOTTO

### **Huomio – vaara!**

Kaikki asennus- ja kokoonpanotoimenpiteet tulee suorittaa laitteen virta katkaistuna (kuva 3).

### 8.1 Käyttöohotto

Kun kaikki letkut on liitetty ja pumpun runko (A4) on täytetty vedellä, aseta pistotulppa (A12) pistorasiaan ja kytke virtakytkin (A5) päälle. Veden paineletkun tulee olla auki nesteen imun aikana, jotta järjestelmässä oleva vesi pääsee poistumaan ja vedenpaine kehittymään. Ellei imuletku ole kokonaan täynnä vettä, laite saattaa käyttää enintään 7 minuuttia täydellisen toimintatehon saavuttamiseen. Ellei vesi ole paineistunut enimmäisimujan jälkeen, sammuta laite ja toimi vianetsintäohjeiden mukaan (luku 11).

### 8.2 Tekniset tiedot

Laitteen ilmoitetut virtausnopeusarvot ovat enimmäisarvoja, jotka laskevat käytettäessä ulkoisia osia (esim. paineletku, kulmakappale, esisuodatin jne.). Ota tämä huomioon, kun valitset laitetta. Todellinen virtausnopeus erityisissä käyttötapauksissa ilmoitetaan virtausnopeuskaaviossa (kuva 11).

## 9 HUOLTO

### **Huomio – vaara!**

Irrota sähköjohto (A8) pistorasiasta ennen huoltoja ja/tai vianetsintää aikana.

### 9.1 Suodattimien puhdistus

Puhdista esisuodatin (jos asennettu, A1 b) säännöllisesti puhtaalla vedellä ja/tai tarkista, etteivät ylimääräiset materiaalit ole tukkineet sitä (kuva 10). Huuhtelee suodatinosasto puhtaalla vedellä.

## 10 SÄILYTYS

### **Huomio – vaara!**

Irrota sähköjohto (A8) pistorasiasta ennen huoltoja ja/tai vianetsintää aikana.

Laite tulee ehdottomasti suojata jäätymiseltä ja purkaa ja varastoida kuivaan ja jäätymiseltä suojattuun tilaan, jos lämpötila on +5 °C tai sitä alhaisempi. Kun olet irrottanut imu- ja paineletkun, kallista laitetta poistaaksesi veden pumpun rungon (A4) sisältä imuliitännän (A1) kautta. Käännä laite ympäri tyhjennäksesi pumpun rungon (A4) kokonaan paineliitännän (A2) kautta.

## 11 VIANETSINTÄ

Vika	Mahdollinen syy	Korjaus
Moottori toimii, mutta laite ei ime vettä.	1) Pumpun runkoa (A4) ei ole täytetty vedellä ennen käyttöönottoa.	1) Täytä pumpun runko (A4, katso kappale 6.3).
	2) Imuletku ei ole ilmatiivis.	2) Tarkista, ovatko kaikki suositellut varusteet käytössä. Tarkista, että imuletku on ilmatiivis. Kiinnitä teflonteippiä kierteisiin.
	3) Pohjaventtiilin imuishihti on tukossa.	3) Puhdista pohjaventtiili ja imuishihti.
	4) Ilma ei pääse ulos painepuolelta, sillä vesipiste on suljettu.	4) Avaa vesipisteet (vesihana, letku) imun aikana.
	5) Odotusaikaa ei ole noudatettu.	5) Täytä imuletku kokonaan vedellä ja odota enintään 7 minuuttia laitteen käynnistymisen jälkeen.
	6) Liiallinen imukorkeus	6) Vähennä imukorkeutta (maks. 8 m).
	7) Imuletkua ei ole upotettu veteen.	7) Tarkista kaivon tai säiliön vedenkorkeus ja pidennä imuletkua (jos mahdollista).
Moottori ei käynnisty.	1) Verkkovirta puuttuu.	1) Tarkista, että pistorasiaan tulee virtaa, kytkie pistotulppa (A12).
Veden virtausnopeus on liian alhainen.	1) Korkea imu- ja/tai painekorkeus	1) Imu- ja painekorkeus sekä ulkoiset osat alentavat virtausnopeutta! Tämä ei ole vika.
	2) Pohjaventtiilin imuishihti on tukossa.	2) Puhdista imuishihti.
	3) Vedenkorkeus laskee nopeasti imukohdassa.	3) Upota pohjaventtiili syvemmälle veteen.
	4) Ylimääräiset materiaalit alentavat laitteen virtausnopeutta.	4) Puhdista pumpun runko (A4) vesipuolelta imu- (A1) ja paineliittämän (A2) kautta. Vie laite tarvittaessa tarkistettavaksi huoltopalveluun. Asenna esisuodatint, ellei laitteessa ole integroitua esisuodatinta (A1 b).
Termostaatti kytkee laitteen pois.	1) Moottori on ylikuormittunut ylimääräisten materiaalien aiheuttamasta kitkasta juoksupyörässä. Kuivakäynti tai riittämätön vedenvirtaus.	1) Puhdista pumpun runko (A4) sisäpuolelta vesipuolelta paineliittämän (A2) kautta. Anna termostaatin jäähtyä noin 1 tunti. Vie laite tarvittaessa tarkistettavaksi huoltopalveluun.
	2) Kuivakäynti	2) Tarkista, että pumppu saa vettä. Anna termostaatin jäähtyä noin 1 tunti. Vie laite tarvittaessa tarkistettavaksi huoltopalveluun.

(\* ) Jos moottori sammuu toiminnan aikana eikä käynnisty uudelleen, ota yhteyttä huoltopalveluun.

## TAKUU

Tässä oppaassa kuvailtuja laitteita koskevilla takuissa oletetaan, että sen kaikkia ja ennen kaikkea käyttöä, asennusta ja toimintaa koskevia ohjeita noudatetaan.

Kuvaillulle tuotteelle annetaan 24 kuukauden takuu (12 kuukautta ammattikäytössä) ostopäivästä alkaen. Takuu kattaa materiaali- ja valmistusvialt voimassa olevien lakien mukaisesti. Takuupyynnöt huomioidaan ainoastaan, jos mukana on alkuperäinen ostotodistus.

Takuu ei kata valituksen kohteena olevan laitteen purkamis- ja asennuskustannuksia käyttöpaikassa, korjaushenkilökunnan matkakustannuksia käyttöpaikkaan ja sieltä pois eikä kuljetuskustannuksia.

Jos valituksen kohteena ovat syyt, joiden voidaan todeta johtuvan asennus- tai käyttövirheistä, sopimattomista käyttöolosuhteista, riittämättömästä hoidosta, kaupallisesta käytöstä tai sopimattomista korjausyrityksistä, takuu ei kata niitä ja valmistaja vapautuu vastuusta niiden osalta. Sama koskee normaalia kulumista. Näissä tapauksissa kaikki ja erityisesti tarkistus- ja kuljetuskustannukset ovat laitteen lähettäjän ja/tai haltijan vastuulla. Tämä koskee ennen kaikkea tapauksia, joissa lähetettyä takuupyynnötä seuraavassa tarkastuksessa todetaan laitteen toimivan täydellisesti ja virheettömästi tai ongelman johtuvan muusta kuin materiaali- tai valmistusviasta.

Jokaiselle tuotteelle on suoritettu ankara tekninen tarkastus ennen toimitusta. Ainoastaan valmistajan huoltopalvelu tai valtuutettu sopimuskorjaamo saa suorittaa takuukorjaukset. Asiakkaan tai valtuuttamattomien henkilöiden suorittamat korjausyritykset takuaikana aiheuttavat takuuoikeuden raukeamisen. Sähköjohdon katkaisu ja/tai lyhennys aiheuttaa takuun raukeamisen.

Tekemämme takuukorjaukset eivät pidennä takuun kestoa eivätkä ole syy vaihdettujen tai korjattujen osien uudelle takuujalle. Siihen ei myöskään sisälly muita oikeuksia kuten oikeudet alennuksiin, vaihtoihin tai vahingonkorvauksiin eikä se kata minkään tyyppisiä välillisiä vaurioita.

Jos tuotteessa on vika, ota yhteyttä jälleenmyyjään, jolta se on hankittu. Toimita mukana ostotodistus.

Tekniset tiedot	Mittayksikkö	SXGP900XFE	SXGP1300XFE
Jännite	V/Hz	230 V ~ 50 Hz	230 V ~ 50 Hz
Teho	W	900	1300
Maks.painekorkeus ( $H_{max}$ )	m	42	50
Maks.virtausnopeus ( $Q_{max}$ )	L/h	3600	4500
Veden maks.lämpötila ( $T_{max}$ )	°C	35	35
Maks.imukorkeus	m	8	8
Maks.raekoko	Ø mm	0	0
Suojausluokka	-	⊕	⊕
Moottorin eristys	-	Luokka B	Luokka B
Moottorin suojaus	-	IPX4	IPX4
Äänitehotaso $L_{WA}$ (EN ISO 3744)	dB(A)	80	83
Nettopaino	kg	6.8	10.7
Bruttopaino	kg	8.1	11.8
Liitäntöjen halkaisija	mm	25.4	25.4
Johdon pituus	m	1	1

**Pidätämme oikeuden teknisiin muutoksiin!**

### EY-vaatimustenmukaisuustodistus

FI

Me Annovi Reverberi S.p.A. -yrityksestä, Modena, Italia, vakuutamme että seuraava(t) Stanley-kone(et):

Laitteen nimike: Itsesyöttävä pumppu  
**Mallinro:** SXGP900XFE SXGP1300XFE  
Tehonkulutus: 900 W 1300 W

on(ovat) seuraavien direktiivien mukainen(mukaisia):

2014/35/UE, 2014/30/UE, 2011/65/UE, 2015/863/EU, 2000/14/CE, 2006/42/CE, 2012/19/UE.

ja valmistettu seuraavien standardien tai standardoitujen asiakirjojen mukaan:

EN 60335-1; EN 60335-2-41; EN 55014-1; EN 55014-2; EN 61000-3-2; EN 61000-3-3; EN 62233; EN ISO 12100; EN IEC 63000.

Sen henkilön nimi ja osoite, joka on valtuutettu kokoamaan teknisen eritelmän: Stefano Reverberi / AR Toimitusjohtaja Via M.L. King 3 - 41122 Modena, Italia  
Direktiivissä 2000/14/EY vaadittu vaatimustenmukaisuuden arviointimenettely on toteutettu liitteen V mukaan.

**Mallinro** SXGP900XFE SXGP1300XFE  
Mitattu äänitehotaso: 78.6 dB (A) 81.7 dB (A)  
Taattu äänitehotaso: 80 dB (A) 83 dB (A)



Stefano Reverberi / Toimitusjohtaja

Pvm: 17.11.2021 - MODENA (I)

## 1 CONSIGNES DE SÉCURITÉ

1.1 L'appareil que vous avez acheté est fabriqué par un leader européen sur le secteur des pompes pour la maison et pour le jardin. Nos appareils ne sont pas appropriés pour un service continu, ni ne résistent aux contraintes typiques des applications commerciales ou industrielles. Nous vous invitons à lire attentivement et à observer les instructions du manuel pour optimiser ses performances. Pour le raccordement, l'utilisation et la maintenance de l'appareil, veuillez prendre toutes les précautions nécessaires à votre sécurité et à celle des personnes à proximité. Veuillez lire et observer scrupuleusement les consignes de sécurité pour ne compromettre ni la santé ni la sécurité des personnes et pour éviter tout dégât matériel. Le fabricant ne saurait être tenu pour responsable des éventuels dommages provoqués par une utilisation mauvaise ou incorrecte de l'appareil.

## 2 AUTOCOLLANTS DE SÉCURITÉ / PICTOGRAMMES

2.1 Respecter les étiquettes et autocollants apposés sur l'appareil. Vérifier qu'ils sont toujours présents et lisibles. Dans le cas contraire, les remplacer en respectant la position d'origine.

 **Attention - Danger**

 **Lire attentivement ces instructions avant emploi.**

  **Icône E1.** Interdit l'évacuation de l'appareil avec les déchets ménagers. Peut être remis au distributeur lors de l'achat d'un appareil neuf. Les parties électriques et électroniques de l'appareil ne doivent pas être réutilisées pour usage impropre, car elles contiennent des substances dangereuses pour la santé.

  **Icône E3.** Indique que l'appareil a été conçu pour un usage domestique.





**CE Symbole CE.** Indique que l'appareil observe les directives européennes en vigueur.

**Position « marche/arrêt » de l'interrupteur.** Indique la position « marche/arrêt » de l'interrupteur.

I = Interrupteur sur la position « marche »

0 = Interrupteur sur la position « arrêt »



**Niveau de puissance acoustique garanti**



**Classe de protection électrique I.** L'appareil comporte un conducteur de protection extérieur (borne de terre) (uniquement si le symbole figure sur l'appareil).

FR



### 3 CONSIGNES DE SÉCURITÉ/RISQUES RÉSIDUELS

#### 3.1 AVERTISSEMENTS : À NE PAS FAIRE

- 3.1.1 Risque de blessures !** NE PAS permettre l'utilisation de l'appareil à des enfants ou à des personnes porteuses de limites physiques, sensorielles ou mentales, ou manquant d'expérience et/ou des connaissances nécessaires. Ne pas laisser les enfants jouer avec l'appareil. Ne pas laisser les enfants effectuer le nettoyage ou la maintenance qui restent à la charge de l'utilisateur.
- 3.1.2 Risque d'explosion ou d'empoisonnement !** Ne pas utiliser l'appareil avec des produits inflammables, toxiques ou agressifs, ou avec des liquides susceptibles de compromettre son bon fonctionnement.
- 3.1.3 Risque de blessures !** Ne pas diriger le jet d'eau vers les personnes ou les animaux.
- 3.1.4 Risque d'électrocution !** Ne pas diriger le jet d'eau vers l'appareil, ses parties électriques ou d'autres appareils électriques.
- 3.1.5 Risque de court-circuit !** Ne pas utiliser l'appareil à l'extérieur par temps de pluie. Cette consigne ne s'applique pas aux pompes submersibles qui peuvent être utilisées aussi par temps de pluie. Cependant, il faut s'assurer que la fiche (A12) et les rallonges éventuelles de l'appareil se trouvent à l'abri des éclaboussures d'eau et des inondations.
- 3.1.6 Risque de blessures !** Ne pas permettre l'utilisation de l'appareil à des enfants ou à des personnes porteuses de limites physiques, sensorielles ou mentales, ou quoi qu'il en soit non autorisées.
- 3.1.7 Risque d'électrocution !** Ne pas toucher la fiche (A12) ou la prise de courant avec les mains mouillées.
- 3.1.8 Risque d'électrocution et de court-circuit !** Si le câble électrique (A8) est abîmé, le faire remplacer par le fabricant, par un Centre d'assistance technique ou par une personne de qualification similaire pour éviter tout danger.
- 3.1.9 Risque d'explosion !** Ne pas utiliser l'appareil si le tuyau d'aspiration ou de refoulement est abîmé.
- 3.1.10 Risque de blessures !** Mettre l'appareil sur une surface stable. Si l'appareil est utilisé à proximité de piscines, bassins de jardin ou autres plans d'eau extérieurs, l'installer à une distance de 2 m minimum et le protéger contre une chute dans l'eau ou une inondation. Cette consigne ne s'applique pas aux pompes submersibles qui peuvent être utilisées en immersion dans l'eau.



- 3.1.11 Risque de blessures !** S'assurer que l'appareil comporte la plaquette signalétique où figurent toutes les caractéristiques techniques. Si celle-ci est manquante, contacter immédiatement le revendeur. Les appareils sans plaquette ne doivent pas être utilisés, car ils sont anonymes et potentiellement dangereux.
- 3.1.12 Risque d'explosion !** Il est interdit d'intervenir sur les vannes de commande, les vannes de sécurité ou tout autre dispositif de sécurité, et d'en modifier les réglages.
- 3.1.13 Risque lié à l'eau chaude !** En cas de pressostat défectueux ou d'une coupure de l'alimentation en eau, l'eau présente dans le corps pompe (A4) peut surchauffer et occasionner des blessures au moment de son évacuation.
- 3.1.14 Risque de blessures !** Ne pas laisser fonctionner l'appareil sans surveillance s'il existe le risque que des corps étrangers puissent le boucher.
- 3.1.15 Risque de court-circuit !** Ne pas tirer sur la fiche (A12), sur le câble électrique (A8) ou sur tout autre élément de raccordement pour déplacer l'appareil. Utiliser la poignée (A4 b).
- 3.1.16 Risque d'explosion !** Éviter que des véhicules ne roulent sur le tuyau d'aspiration ou de refoulement. Ne pas tirer sur le tuyau d'aspiration ou de refoulement pour déplacer l'appareil.
- 3.1.17 Risque de blessures !** Ne pas utiliser l'appareil si des personnes ou animaux se trouvent dans le liquide pompé ou peuvent entrer en son contact.

FR

## 3.2 AVERTISSEMENTS : À FAIRE

- 3.2.1 Risque de court-circuit !** Toutes les pièces conductrices doivent être protégées contre les éclaboussures d'eau.
- 3.2.2 Risque d'électrocution !** Brancher l'appareil uniquement sur une alimentation électrique appropriée et conforme aux normes en vigueur (CEI 60364-1). Lors du démarrage, l'appareil peut créer des interférences avec l'alimentation électrique. Brancher l'appareil uniquement sur une prise avec disjoncteur différentiel à courant résiduel nominal ne dépassant pas 30 mA. Utiliser uniquement les rallonges électriques conformes aux normes en vigueur, homologuées pour un usage en extérieur et avec une section au minimum identique à celle du câble d'alimentation de l'appareil. Les câbles électriques sur enrouleur doivent être complètement déroulés.
- 3.2.3 Danger !** L'appareil ne doit jamais fonctionner à sec. Avant l'allumage, toujours remplir d'eau le corps pompe (A4). Même un fonctionnement de courte durée sans eau peut endommager l'appareil.
- 3.2.4 Risque d'allumage involontaire !** Avant toute intervention sur l'appareil, débrancher la fiche (A12) de la prise de courant.



- 3.2.5 Danger !** Pour garantir la sécurité de l'appareil, la température maximale du liquide pompé ne doit pas dépasser 35 °C. La température ambiante ne doit pas être inférieure à +5 °C.
- 3.2.6 Danger !** L'appareil n'est pas conçu pour le transport de l'eau potable ou pour celui de l'eau destinée à la consommation humaine. L'eau transportée par l'appareil peut être contaminée par des fuites de lubrifiant.
- 3.2.7 Risque de blessures !** Toute opération de maintenance et/ou de réparation de l'appareil ou des composants doit être effectuée par un personnel qualifié uniquement.
- 3.2.8 Risque de blessures !** Avant de détacher le tuyau flexible de l'appareil, décharger la pression résiduelle. À cet effet, débrancher l'appareil de l'alimentation électrique et ouvrir un robinet.
- 3.2.9 Risque de blessures !** Avant chaque utilisation et de manière régulière, contrôler les accessoires et vérifier que les pièces de l'appareil ne sont ni usées ni cassées.

FR



## 4 GÉNÉRALITÉS

### 4.1 Utilisation du manuel

Ce manuel fait partie intégrante de l'appareil et doit être conservé avec soin pour pouvoir être consulté en cas de besoin. Le lire attentivement avant l'installation/l'utilisation. En cas de cession, l'ancien propriétaire doit remettre le manuel au nouveau propriétaire. S'assurer que chaque utilisateur a le manuel à sa disposition avant la mise en marche de l'appareil et qu'il peut consulter les consignes de sécurité et le mode d'emploi.

### 4.2 Emballage

L'appareil est livré dans un emballage en carton.

Son contenu est représenté sur la fig. 1.

#### 4.2.1 Documentation fournie

- D1 Manuel d'utilisation et d'entretien
- D2 Consignes de sécurité
- D3 Règles de garantie

### 4.3 Élimination de l'emballage

Les matériaux de l'emballage ne sont pas dangereux pour l'environnement. Cependant, ils doivent être recyclés ou éliminés conformément aux normes en vigueur dans le pays d'utilisation.

## 5 INFORMATIONS TECHNIQUES

### 5.1 Domaine d'utilisation

L'appareil a été conçu pour transporter les eaux propres depuis des puits ou depuis des citernes d'eau de pluie pour le jardinage ou pour l'alimentation en eau des installations domestiques. Cet appareil n'a pas été conçu pour le transport de l'eau potable. Les impuretés, le sable et les sédiments ont un effet abrasif et détruisent la roue. Installer en amont les filtres appropriés pour filtrer ces particules. Les substances chimiquement agressives présentes dans le liquide pompé détruisent l'appareil.

Le débit horaire minimum doit être de 80 l/h (1,3 l/min). Cet appareil n'est pas fait pour l'arrosage en goutte à goutte, parce que le débit d'eau est trop bas et le liquide pompé ne peut donc pas garantir son refroidissement.

L'appareil doit être installé dans un lieu sec, bien aéré et à l'abri du gel et des intempéries, avec une température ambiante qui ne devrait pas dépasser 35 °C. Il ne doit jamais être installé ou utilisé sous la pluie, dans un endroit humide ou dans un puits.

L'appareil est conforme à la norme européenne EN 60335-2-41.

### 5.2 Usage non autorisé

L'utilisation est interdite aux personnes inexpérimentées ou n'ayant pas lu et compris les instructions données dans ce manuel.

Il est interdit d'alimenter l'appareil avec des liquides inflammables, explosifs, toxiques ou chimiquement agressifs.

Il est interdit de faire fonctionner l'appareil en atmosphère explosible ou potentiellement inflammable.

Il est interdit d'apporter des modifications à l'appareil. Toute modification entraîne l'annulation de la garantie et exonère le fabricant de toute responsabilité civile et pénale.

Les substances utilisées pour le sablage/grenailage ou toute autre substance attaquant les matériaux détruisent l'appareil. Cet appareil n'est pas fait pour pomper des liquides contenant sable, boue ou argile abrasifs. Cet appareil a été conçu pour le transport d'eau pour l'alimentation des installations domestiques, mais pas pour le transport d'eau potable !

Cet appareil ne peut pas transporter les matières fécales.

Cet appareil n'est pas fait pour être utilisé comme pompe pour fontaines, pompe de filtration pour bassins de jardin ou pour être utilisé en service continu (par ex. en circulation continue dans les systèmes de filtration des piscines ou pour un usage industriel). Éviter de faire fonctionner l'appareil à sec ou de transporter des liquides quand une vanne est fermée !

### 5.3 Pièces principales (fig. 1)

- A1 Raccord fileté d'aspiration
- A1b Préfiltre intégré (si présent)
- A2 Raccord fileté de refoulement
- A2b Bouchon de remplissage (si présent)
- A3 Bouchon de vidange (si présent)
- A4 Corps pompe
- A4b Poignée
- A5 Interrupteur
- A8 Câble électrique
- A12 Fiche

## 6 INSTALLATION



### Attention - danger !

Éteindre et débrancher l'appareil du secteur avant toute opération d'installation et de montage (fig. 3).



### Attention - danger !

Avant l'emploi, toujours faire un contrôle visuel pour s'assurer que l'appareil, et en particulier la fiche (A12) et le câble électrique (A8), ne sont pas abîmés. Un appareil abîmé ne doit jamais être utilisé. En cas de dommages, faire contrôler l'appareil par un centre d'assistance ou par un électricien agréé.



### Attention - danger !

Le cisaillement du câble électrique (A8) entraîne l'annulation de la garantie et l'installation, moyennant paiement au moment de la réparation (y compris en cas de réparation sous garantie), d'un câble électrique (A8) d'origine. Pour allonger le câble électrique (A8), utiliser uniquement une rallonge dont la section est au minimum identique à celle du câble électrique (A8) d'origine. Ne jamais tirer sur le câble électrique (A8) pour soulever l'appareil ou pour débrancher la fiche (A12).

### 6.1 Montage de l'appareil

Avant la mise en marche de l'appareil, raccorder les tuyaux d'aspiration et de refoulement. À cet effet, mettre l'appareil sur une surface plate, en position stable et à l'abri de toute inondation (fig. 4).

Pour éviter que les vibrations ne se transmettent à des éventuels tuyaux rigides ou aux murs, il est recommandé d'installer l'appareil sur un tapis en caoutchouc et de raccorder des sections de tuyauterie flexible (mais résistante à l'aspiration et à la pression) à proximité immédiate de l'appareil (fig. 5) pour absorber les vibrations.

### 6.2 Montage du tuyau d'aspiration

Le tuyau d'aspiration transporte l'eau depuis le point d'aspiration vers l'appareil. Raccorder le tuyau d'aspiration au raccord fileté (A1). Contrôler que le tuyau d'aspiration est hermétique, parce que les fuites peuvent influencer le débit de l'appareil ou bloquer l'aspiration. Le tuyau d'aspiration devrait avoir un diamètre minimum de 25 mm (1"). Le tuyau doit aussi résister à l'écrasement et être étanche au vide. Il est recommandé d'utiliser un tuyau d'aspiration avec clapet de pied. Pour le raccordement étanche, utiliser le ruban Téflon (12-15 couches) (fig. 6). S'assurer que la quantité d'eau est suffisante au point d'aspiration et que la zone d'aspiration du tuyau se trouve en permanence sous le niveau de l'eau.

Compte tenu que les pompes autoamorçantes ont une hauteur d'aspiration maximale de 8 m, la hauteur entre l'appareil et la surface de l'eau au point d'aspiration ne doit pas être supérieure à 8 m. La partie horizontale du tuyau d'aspiration doit toujours avoir une pente ascendante depuis le point d'aspiration vers l'appareil pour éviter la formation dans le tuyau de bulles d'air qui compromettraient le bon fonctionnement de l'appareil (fig. 7).

Un préfiltre doit être installé entre le tuyau d'aspiration et le raccord d'aspiration (A1), à moins que l'appareil ne comporte un préfiltre intégré (A1 b).

### 6.3 Remplissage de l'appareil

Avant de monter le tuyau de refoulement, remplir d'eau le corps pompe (A4) et le tuyau d'aspiration par le raccord de refoulement (A2). Le remplissage peut aussi se faire par le bouchon de remplissage (A2 b), si présent (fig. 8).

Des bulles d'air peuvent se former dans le corps pompe (A4) pendant le remplissage. Pour les éliminer, incliner légèrement l'appareil dans plusieurs directions. Remplir de nouveau, puis répéter cette opération jusqu'à ce que l'eau se trouve directement sous l'orifice de remplissage.

Si l'appareil comporte un préfiltre intégré, il faut aussi verser de l'eau par le couvercle du préfiltre (A1 b). Ouvrir le couvercle, verser de l'eau jusqu'au bord, puis refermer le couvercle en le tournant manuellement (fig. 8).

### 6.4 Montage du tuyau de refoulement

Le raccord du tuyau de refoulement se situe dans le haut de l'appareil (A2). Le tuyau devrait être raccordé à un tuyau flexible ou à un tuyau avec le plus grand diamètre possible (au moins 19 mm, ¾"). Les diamètres plus petits font baisser significativement le débit de l'appareil. Pour le raccordement étanche, utiliser le ruban Téflon (12-15 couches) (fig. 9).

### 6.5 Mesures de sécurité

L'opérateur doit exclure les dommages causés par une inondation ou par un problème quelconque de l'appareil ou de ses composants extérieurs, en adoptant les mesures de sécurité appropriées (par ex. protection contre les inondations, système d'alarme, pompe de réserve, cuve de réception ou similaires). Dans ce but, utiliser un circuit électrique séparé à sûreté intégrée. Les mesures de sécurité doivent être, à chaque fois, adaptées à l'usage et en mesure de réduire et/ou d'empêcher les dommages provoqués par la sortie d'eau.

L'utilisateur doit aussi prévoir une protection contre les éclaboussures pour que, en cas de panne, le déversement ou les éclaboussures d'eau ne provoquent pas de dommages. Il est indispensable de s'assurer que l'eau déversée soit évacuée par une pompe de réserve ou puisse s'écouler par une évacuation. Une autre solution est l'installation d'un système d'alarme qui, en cas de sortie d'eau, émet une alarme et/ou provoque un arrêt d'urgence de l'appareil et de son alimentation en eau, pour ne pas endommager l'équipement ou l'immeuble.

Dans les endroits où l'appareil est installé, il est recommandé de garder les équipements à 5-10 cm environ au-dessus du sol, pour qu'une éventuelle sortie d'eau ne puisse pas provoquer de dégâts immédiats. Les dommages occasionnés par la violation de ces mesures de sécurité ne sont pas imputables au fabricant.

### Attention - danger ! Fonctionnement à sec

Si l'appareil fonctionne plus de 5 minutes avec l'aspiration fermée, il est exposé à des dommages par surchauffe. Éteindre l'appareil si quelque chose bloque le débit normal.

Le fonctionnement à sec détruit l'appareil. Par conséquent, ne jamais faire fonctionner l'appareil à sec pendant plus de 10 secondes.

## 7 RÉGLAGES

### 7.1 Réglages préliminaires

Nos appareils sont réglés en usine. L'utilisateur n'est pas autorisé à modifier ces réglages.

## 8 MISE EN MARCHÉ

### Attention - danger !

Éteindre et débrancher l'appareil du secteur avant toute opération d'installation et de montage (fig. 3).

### 8.1 Mise en marche

Quand tous les tuyaux sont raccordés et le corps pompe (A4) est plein d'eau, brancher la fiche (A12) et appuyer sur l'interrupteur (A5). Pendant l'aspiration, le tuyau de refoulement de l'eau doit être ouvert pour évacuer l'air contenu dans le circuit et pour créer une pression. Si le tuyau d'aspiration n'est pas complètement rempli d'eau, l'appareil peut employer jusqu'à 7 minutes pour atteindre son plein régime. Si l'eau ne monte pas en pression après le délai d'aspiration maximum mentionné, éteindre l'appareil et consulter le tableau de dépannage (chapitre 11).

### 8.2 Informations techniques

Les valeurs de débit mentionnées sont des valeurs maximales qui diminuent dès que sont installés des composants extérieurs (par ex. tuyau de refoulement, coude, préfiltre, etc.). Nous vous prions d'en tenir compte lors du choix de l'appareil. Le débit effectif pour les applications spécifiques est mentionné sur la courbe de débit (fig. 11).

## 9 MAINTENANCE

### Attention - danger !

Avant toute opération de maintenance et/ou dépannage, débrancher le câble électrique (A8) de la prise de courant.

### 9.1 Nettoyage des filtres

Nettoyer régulièrement le préfiltre (si présent, A1 b) à l'eau claire et/ou contrôler qu'aucun corps étranger ne le bouche (fig. 10). Rincer à l'eau claire le compartiment du filtre.

## 10 REMISAGE

### Attention - danger !

Avant toute opération de maintenance et/ou dépannage, débrancher le câble électrique (A8) de la prise de courant.

L'appareil doit absolument être protégé contre le gel et, en cas de températures ambiantes de +5 °C ou inférieures, il doit être démonté et remis dans un endroit sec et à l'abri du gel. Après avoir démonté les tuyaux d'aspiration et de refoulement, incliner l'appareil pour faire sortir toute l'eau contenue dans le corps pompe (A4) par le raccord d'aspiration (A1). Pour vider totalement le corps pompe (A4), retourner l'appareil pour faire sortir l'eau par le raccord de refoulement (A2).

## 11 DÉPANNAGE

Problèmes	Causes possibles	Solutions
Le moteur fonctionne, mais l'appareil n'aspire pas l'eau	1) Avant la mise en marche, le corps pompe (A4) n'a pas été rempli d'eau.	1) Remplir le corps pompe (A4, voir paragraphe 6.3).
	2) Le tuyau d'aspiration n'est pas hermétique.	2) Contrôler que les accessoires conseillés ont été utilisés. Contrôler l'étanchéité du tuyau d'aspiration. Utiliser le ruban Téflon sur les filetages.
	3) La crépine d'aspiration du clapet de pied est bouchée.	3) Nettoyer le clapet de pied et la crépine d'aspiration.
	4) L'air ne peut pas sortir par le refoulement parce que l'aspiration est fermée.	4) Pendant l'aspiration, ouvrir les points d'aspiration (robinet d'arrivée d'eau, tuyau).
	5) Le temps d'attente n'a pas été respecté.	5) Remplir complètement d'eau le tuyau d'aspiration, attendre jusqu'à 7 minutes après l'allumage de l'appareil.
	6) La hauteur d'aspiration est excessive.	6) Diminuer la hauteur d'aspiration (max. 8 m).
	7) Le tuyau d'aspiration n'est pas immergé dans l'eau.	7) Contrôler le niveau d'eau dans le puits ou dans la citerne. Si possible, allonger le tuyau d'aspiration.
Le moteur ne démarre pas	1) Il n'y a pas de courant.	1) Contrôler la tension, brancher la fiche (A12).
Le débit de l'eau est insuffisant	1) La hauteur d'aspiration et/ou la hauteur d'élévation sont excessives.	1) La hauteur d'aspiration, la hauteur d'élévation et les composants extérieurs font diminuer le débit ! Il ne s'agit pas d'un défaut.
	2) La crépine d'aspiration du clapet de pied est bouchée.	2) Nettoyer la crépine d'aspiration.
	3) Le niveau d'eau au point d'aspiration diminue rapidement.	3) Plonger le clapet de pied plus en profondeur dans l'eau.
	4) Des corps étrangers font baisser le débit de l'appareil.	4) Nettoyer le corps pompe (A4) par les raccords d'aspiration (A1) et de refoulement (A2) avec un jet d'eau. Le cas échéant, faire contrôler l'appareil par le centre d'assistance. Utiliser un préfiltre si l'appareil ne comporte pas un préfiltre intégré (A1 b).
Le thermostat désactive l'appareil	1) Le moteur est en surcharge à cause du frottement de corps étrangers avec la roue. Fonctionnement à sec ou débit d'eau insuffisant.	1) Nettoyer le corps pompe (A4) à l'intérieur par le raccord de refoulement (A2) avec un jet d'eau. Laisser refroidir le thermostat pendant 1 heure environ. Le cas échéant, faire contrôler l'appareil par le centre d'assistance.
	2) Fonctionnement à sec.	2) S'assurer de la présence d'eau. Laisser refroidir le thermostat pendant 1 heure environ. Le cas échéant, faire contrôler l'appareil par le centre d'assistance.

(\*) Si le moteur s'arrête soudainement pendant le fonctionnement et ne repart pas, contacter le centre d'assistance.

## GARANTIE

Les garanties relatives aux appareils décrits dans ce manuel impliquent le respect de toutes les instructions y figurant, et notamment celles concernant l'utilisation, l'installation et le fonctionnement.

Conformément aux lois en vigueur, les vices de matériau ou de fabrication relatifs au produit décrit sont couverts par une garantie de 24 mois (12 mois en cas de vente à un professionnel) à compter de la date d'achat. La preuve d'achat (facture originale) est nécessaire pour activer la garantie.

La garantie ne couvre pas les frais de démontage/montage de l'appareil défectueux à son lieu d'installation, les frais de déplacement du personnel chargé de la réparation vers et depuis le lieu d'installation, les frais de transport.

Les défauts suivants ne sont pas couverts par la garantie ni ne sauraient être imputables à la responsabilité du fabricant : mauvaise installation ou mise en marche incorrecte, conditions d'utilisation inappropriées, manque de maintenance, utilisation commerciale ou tentatives de réparation inappropriées, usure normale.

Les frais en découlant, et notamment les coûts liés aux contrôles et au transport, sont à la charge de l'expéditeur et/ou de l'exploitant de l'appareil. Cette règle s'applique en particulier quand, après une demande d'intervention sous garantie, l'appareil contrôlé s'avère fonctionner parfaitement et ne comporter aucun défaut, ou le problème n'est pas provoqué par des vices de matériau ou de fabrication.

Avant son retour, chaque produit est soumis à un contrôle technique sévère. Les réparations sous garantie doivent être effectuées uniquement par notre centre d'assistance ou par un atelier agréé. Toute tentative de réparation par le client ou par des tiers non autorisés, pendant la période de validité de la garantie, entraîne la perte du droit de garantie.

Le cisaillement de la fiche et/ou le raccourcissement du câble secteur entraînent l'annulation de la garantie.

Les interventions sous garantie ne prolongent pas la durée de la garantie, ni ne motivent une nouvelle période de garantie pour les parties remplacées ou réparées. Sont exclus tous les autres droits, et notamment ceux relatifs à une remise, à un remplacement ou à une indemnisation des dommages directs et indirects.

En cas de panne, veuillez vous rendre, avec la preuve d'achat, chez le revendeur où vous avez acheté le produit.

Données techniques	Unité	SXGP900XFE	SXGP1300XFE
Tension	V/Hz	230 V ~ 50 Hz	230 V ~ 50 Hz
Puissance	W	900	1300
Hauteur d'élévation max ( $H_{max}$ )	m	42	50
Débit max ( $Q_{max}$ )	l/h	3600	4500
Température eau max ( $T_{max}$ )	°C	35	35
Hauteur d'aspiration max	m	8	8
Granulométrie max	Ø mm	0	0
Classe de protection	-	⊕	⊕
Isolation du moteur	-	Classe B	Classe B
Protection du moteur	-	IPX4	IPX4
Niveau de pression acoustique $L_{WA}$ (EN ISO 3744)	dB (A)	80	83
Poids net	kg	6.8	10.7
Poids total	kg	8.1	11.8
Diamètre des raccords	mm	25.4	25.4
Longueur de câble	m	1	1

**Sous réserve de modifications techniques !**

### Declaração de conformidade CE

Nous, Anнови Reverberi S.p.A., Modène, Italie, déclarons que l'/les appareil/s Stanley désigné/s ci-dessous:

Nom de l'appareil: Pompe autoamorçante  
 N° modèle: **SXGP900XFE** **SXGP1300XFE**  
 Puissance absorbée: 900 W 1300 W

est/sont conforme(s) aux directives européennes suivantes:

2014/35/UE, 2014/30/UE, 2011/65/UE, 2015/863/EU, 2000/14/CE, 2006/42/CE, 2012/19/UE.

et est/sont produit(s) dans le respect des normes ou des référentiels ci-après:

EN 60335-1; EN 60335-2-41; EN 55014-1; EN 55014-2; EN 61000-3-2; EN 61000-3-3; EN 62233; EN ISO 12100; EN IEC 63000.

Norm et adresse de la personne chargée de constituer le dossier technique : Stefano Reverberi / AR Managing Director Via ML King, 3 - 41122 Modène, Italie

La procédure d'évaluation pour la conformité à la directive 2000/14/CE a été mise en oeuvre dans les conditions précisées dans l'annexe V.

**Model No.** **SXGP900XFE** **SXGP1300XFE**  
 Niveau de puissance acoustique mesuré: 78.6 dB (A) 81.7 dB (A)  
 Niveau de puissance acoustique garanti: 80 dB (A) 83 dB (A)



Stefano Reverberi / Managing Director

Date: 17.11.2021 - MODÈNE (I)



## 1 SIGURNOSNE UPUTE

1.1 Uređaj koji ste kupili proizvodi jedan od vodećih europskih proizvođača kućanskih i vrtnih pumpi. Naši uređaji nisu namijenjeni za teške radne uvjete karakteristične za komercijalnu ili industrijsku primjenu, kao ni za kontinuiran rad. Morate biti upoznati s uputama iz ovog priručnika i pridržavati ih se kako biste izvukli najbolje iz svoje pumpe. Tijekom povezivanja, uporabe i servisiranja uređaja poduzmite sve moguće mjere opreza kako biste zajamčili vlastitu sigurnost i sigurnost drugih osoba u neposrednoj blizini. Pažljivo pročitajte sigurnosne odredbe i strogo ih se pridržavajte; nepoštovanje tih odredbi može dovesti u opasnost vaše zdravlje i sigurnost ili prouzročiti znatnu materijalnu štetu. Proizvođač ne odgovara ni za kakvu štetu nastalu uslijed nepravilne ili neprikladne uporabe.

## 2 SIGURNOSNI ZNAKOVI / INFORMATIVNI ZNAKOVI

2.1 Pridržavajte se preporuka na znakovima koji se nalaze na uređaju. Vodite računa da su pričvršćeni na uređaj i da su čitljivi; u protivnom stavite zamjenske znakove na izvorna mjesta.

 **Upozorenje - opasnost**

 **Prije uporabe pažljivo pročitajte ove upute.**

 **Simbol E1.** Uređaj se ne smije odlagati u komunalni otpad; možete ga vratiti prodavaču pri kupnji novog uređaja. Električni i elektronički dijelovi uređaja ne smiju se ponovno upotrebljavati niti zloupotrebljavati jer sadržavaju tvari koje su opasne po zdravlje.

 **Simbol E3.** Označava da je uređaj namijenjen za uporabu u kućanstvu.



**CE Simbol CE.** Označava da je uređaj u skladu s važećim direktivama EU-a.

**Položaj prekidača ON/  
OFF (uključeno/isključeno).**

Označava položaj prekidača  
ON/OFF (uključeno/isključeno).

1 = prekidač u položaju ON (uključen)

0 = prekidač u položaju OFF  
(isključen)



**Zajamčena razina snage zvuka**

HR



**Ovaj proizvod ocijenjen je klasom izolacije I.** To znači da je opremljen zaštitnim vodičem spojenim s uzemljivačem (samo ako se simbol nalazi na uređaju).



### 3 SIGURNOSNA PRAVILA / PREOSTALI RIZICI

#### 3.1 SIGURNOSNE MJERE OPREZA: ZABRANE

- 3.1.1 Opasnost od ozljede!** NEMOJTE dopustiti da uređaj upotrebljavaju djeca ili osobe s umanjenim fizičkim, osjetilnim ili mentalnim sposobnostima, odnosno osobe s nedostatkom potrebnog iskustva i znanja. Djeca ne smiju upotrebljavati uređaj kao igračku. Čišćenje i održavanje koje obavlja korisnik ne smiju obavljati djeca.
- 3.1.2 Opasnost od eksplozije ili trovanja!** Uređaj nikad nemojte rabiti sa zapaljivim, toksičnim ili agresivnim tekućinama ili tekućinama čije karakteristike nisu kompatibilne s ispravnim radom uređaja.
- 3.1.3 Opasnost od ozljede!** Vodeni mlaz nemojte usmjeravati prema ljudima ili životinjama.
- 3.1.4 Opasnost od strujnog udara!** Vodeni mlaz nemojte usmjeravati prema uređaju, električnim dijelovima ili drugim električnim uređajima.
- 3.1.5 Opasnost od kratkog spoja!** Nemojte upotrebljavati uređaj na otvorenom tijekom kiše. To se ne odnosi na potopne pumpe, koje se mogu upotrebljavati i na kiši; međutim, potrebno je osigurati da su priključci utikača (A12) i svi produžni kabeli koji se upotrebljavaju zaštićeni od prskanja vode i poplavlivanja.
- 3.1.6 Opasnost od ozljede!** Nemojte dopustiti da uređaj upotrebljavaju djeca, osobe s umanjenim fizičkim, osjetilnim ili mentalnim sposobnostima ili druge neovlaštene osobe.
- 3.1.7 Opasnost od strujnog udara!** Nemojte dodirivati utikač (A12) i/ili utičnicu vlažnim rukama.
- 3.1.8 Opasnost od strujnog udara i kratkog spoja!** Ako je kabel napajanja (A8) oštećen, mora ga zamijeniti proizvođač, jedan od njegovih ovlaštenih servisnih centara ili slično kvalificirane osobe kako bi se izbjegli svi rizici.
- 3.1.9 Opasnost od eksplozije!** Nemojte rabiti uređaj ako je usisno ili odvodno crijevo oštećeno.
- 3.1.10 Opasnost od ozljede!** Postavite uređaj u stabilan položaj; ako upotrebljavate uređaj u blizini bazena, vrtnih ribnjaka ili drugih vanjskih vodnih tijela, držite ga najmanje 2 m od ruba vode i zaštitite ga od pada u vodu ili poplavlivanja. To se ne odnosi na potopne pumpe jer se one mogu upotrebljavati dok su uronjene u vodu.
- 3.1.11 Opasnost od ozljede!** Provjerite nalazi li se na uređaju natpisna pločica sa specifikacijama; ako nedostaje, odmah se obratite prodavaču. Uređaji bez natpisne pločice ne smiju se rabiti jer ih nije moguće identificirati pa su potencijalno opasni.
- 3.1.12 Opasnost od eksplozije!** Nije dopušteno namještanje regulacijskih ventila, sigurnosnih ventila ili drugih sigurnosnih uređaja, niti neovlašteno mijenjanje njihovih postavki.

HR



- 3.1.13 Opasnost od opekline!** U slučaju kvara tlačne sklopke ili dovoda vode, voda koja ostane u tijelu pumpe (A4) može se pregrijati i uzrokovati opekline tijekom ispuštanja.
- 3.1.14 Opasnost od ozljede!** Nemojte upotrebljavati uređaj bez nadzora ako postoji rizik od zapetljavanja.
- 3.1.15 Opasnost od kratkog spoja!** Nemojte pomicati uređaj povlačenjem utikača (A12), kabela napajanja (A8) ili drugih spojnih elemenata; upotrebljavajte ručku (A4b).
- 3.1.16 Opasnost od eksplozije!** Nemojte dopustiti da vozila prelaze preko usisnog ili odvodnog crijeva. Nemojte vući uređaj ili ga transportirati držeći ga za usisno ili odvodno crijevo.
- 3.1.17 Opasnost od ozljede!** Nemojte upotrebljavati uređaj kada su osobe ili kućni ljubimci u usisnoj tekućini ili ako mogu doći s njom u kontakt.

## **3.2 SIGURNOSNE MJERE OPREZA: OBAVEZNI POSTUPCI**

- 3.2.1 Opasnost od kratkog spoja!** Svi električni vodiči moraju biti zaštićeni od prskanja vodom.
- 3.2.2 Opasnost od strujnog udara!** Uređaj spajajte samo s izvorom električnog napajanja koji je u skladu s važećim normama (IEC 603641-1); tijekom pokretanja uređaj može uzrokovati smetnje na električnom sustavu. Uređaj priključite samo u utičnicu opremljenu zaštitnim strujnim uređajem s nazivnim podacima od 30 mA ili manje. Upotrebljavajte samo produžne kabele usklađene s važećim propisima, odobrene za vanjsku uporabu i s mjeracom koji je barem jednak onom od kabela napajanja uređaja. Kabele napajanja omotane oko kolotura potrebno je potpuno odmotati.
- 3.2.3 Opasnost!** Uređaj nikad ne smije raditi suh; uvijek napunite tijelo pumpe (A4) vodom prije njegova pokretanja. Čak i kratko razdoblje rada bez vode može uzrokovati oštećenje.
- 3.2.4 Opasnost od slučajnog uključivanja!** Prije izvođenja bilo kakvog rada na uređaju izvucite utikač (A12) iz utičnice za napajanje.
- 3.2.5 Opasnost!** Kako bi sigurnost uređaja bila zajamčena, maksimalna temperatura usisne tekućine ne smije premašivati 35 °C. Temperatura okoline ne smije pasti ispod +5 °C.
- 3.2.6 Opasnost!** Uređaj nije namijenjen za pumpanje pitke vode ili vode za ljudsku potrošnju. Voda koja se pumpa može biti zagađena mazivom koje curi.
- 3.2.7 Opasnost od ozljede!** Održavanje i/ili popravak uređaja ili električnih komponenti mora provoditi samo stručno osoblje.
- 3.2.8 Opasnost od ozljede!** Prije nego što odvojite crijevo od uređaja ispustite preostali tlak; da biste to učinili, iskopčajte uređaj iz električnog napajanja i otvorite korisnički izlaz.
- 3.2.9 Opasnost od ozljede!** Prije uporabe i u redovitim intervalima pregledavajte dodatnu opremu i provjeravajte komponente uređaja kako biste utvrdili ima li znakova kvara i/ili trošenja.



## 4 OPĆE INFORMACIJE

### 4.1 Uporaba priručnika

Ovaj je priručnik sastavni dio uređaja i trebate ga sačuvati za buduću uporabu. Prije ugradnje/uporabe uređaja pažljivo pročitate priručnik. Ako se uređaj prodaje, prodavatelj mora prosljediti priručnik novom vlasniku zajedno s uređajem. Pobrinite se da svaki korisnik ima pristup priručniku prije pokretanja uređaja te da može pronaći sigurnosne i radne upute.

### 4.2 Isporučka

Uređaj se isporučuje u kartonskoj kutiji.

**Paket u kojem se uređaj isporučuje prikazan je na sl. 1.**

#### 4.2.1 Informativni materijali koji se isporučuju s uređajem

- D1 Priručnik za uporabu i održavanje
- D2 Sigurnosne upute
- D3 Jamstvene odredbe

### 4.3 Odlaganje ambalaže

Materijali korišteni za pakiranje uređaja nisu štetni za okoliš, ali se svejedno moraju reciklirati ili odložiti u skladu s relevantnim propisima u zemlji u kojoj se uređaj upotrebljava.

## 5 TEHNIČKI PODACI

### 5.1 Namjena

Uređaj je namijenjen za pumpanje čiste vode iz bunara ili cisterni za kućanstvo i za namjenu u vrtlarstvu ili uporabe u sustavima za dovod vode u kućanstvu; ti se uređaji ne smiju upotrebljavati za pumpanje pitke vode. Prijavština, pijesak i sedimenti su abrazivni i oštećuju pokretač. Postavite odgovarajuće filtre kako biste onemogućili prolaz tih čestica prije ulaska u pumpu. Kemijski agresivne tvari u usisnoj tekućini oštećuju pumpu.

Minimalna dopuštena brzina protoka po satu iznosi 80 l/h (1,3 l/min). Ti uređaji nisu prikladni za sustave navodnjavanja kap po kap jer je brzina protoka vode premala, što znači da usisna tekućina ne može ohladiti uređaj u mjeri u kojoj je to potrebno.

Uređaj mora biti postavljen u suhom, dobro prozračenom prostoru zaštićenom od mraza i drugih vremenskih uvjeta, s temperaturom okoline koja ne premašuje 35 °C. Nikad ga se ne smije postavljati ili upotrebljavati na kiši, na vlažnim mjestima ili u bunarima.

Uređaj je u skladu s europskom normom EN 60335-2-41.

### 5.2 Neispravna uporaba

Nekvalificiranim osobama ili osobama koje nisu pročitale i razumjele upute iz priručnika zabranjena je uporaba uređaja.

Isporučka uređaja sa zapaljivim, eksplozivnim, toksičnim ili kemijski agresivnim tekućinama je zabranjena.

Uporaba uređaja u potencijalno zapaljivim ili eksplozivnim okruženjima je zabranjena.

Zabranjeno je provoditi bilo kakve izmjene na uređaju. Svaka izmjena na uređaju čini jamstvo ništavnim i oslobađa proizvođača od svake odgovornosti prema građanskom i kaznenom zakonu.

Tvari za brušenje i poliranje ili druge tvari koje djeluju agresivno na materijale oštećuju uređaj. Te primjene nisu prikladne za usisne tekućine koje sadržavaju abrazivni pijesak, blato ili glinu. Ovi su uređaji pogodni za pumpanje vode u sanitarne svrhe, ali ne i za pumpanje pitke vode! Fekalne se tvari ne smiju pumpati s pomoću ovih uređaja.

Uređaji nisu prikladni za uporabu kao pumpe za fontane, filterske pumpe za vrtno ribnjake ili za neprekidan rad (npr. neprekidno recikliranje vode u filterskim sustavima bazena ili industrijska uporaba).

Nemojte uključivati uređaj dok je suh niti pumpati tekućine dok je ventil zatvoren!

### 5.3 Glavni dijelovi (sl. 1.)

- A1 Usisni nastavak s navojima
- A1b Ugrađeni predfilter (ako je ugrađen)
- A2 Odvodni nastavak s navojima
- A2b Čep na uljevnom otvoru (ako je ugrađen)
- A3 Čep na ispuštu (ako je ugrađen)
- A4 Tijelo pumpe
- A4b Ručka
- A5 Prekidač ON/OFF (uključeno/isključeno)
- A8 Kabel napajanja
- A12 Utikač

## 6 UGRADNJA

### Opozorenje - opasnost!

Svi postupci ugradnje i sastavljanja moraju se provoditi dok uređaj nije spojen na napajanje iz elektroenergetske mreže (sl. 3.).

### Opozorenje - opasnost!

Prije uporabe uvijek obavite vizualni pregled uređaja, posebice utikača (A12) i kabela napajanja (A8), kako biste utvrdili ima li oštećenja. Oštećeni se uređaj ne smije upotrebljavati; u slučaju oštećenja odnesite uređaj na pregled u servisni centar ili ovlaštenom električaru.

### Opozorenje - opasnost!

Ako je kabel napajanja (A8) prekinut, jamstvo postaje nevažeće, a tijekom popravka potrebno je ugraditi zamjenski originalni kabel napajanja (A8), i to o trošku kupca (čak i u slučaju popravka pod jamstvom). Ako je potrebno produljiti kabel napajanja (A8), upotrebljavajte samo produžetak s mjerčaćem koji je barem jednak onom od originalnog kabela napajanja (A8). Nikad nemojte podizati uređaj ili uklanjati utikač (A12) iz utičnice povlačenjem kabela napajanja (A8).

### 6.1 Sastavljanje uređaja

Prije stavljanja uređaja u pogon potrebno je priključiti usisno i odvodno crijevo. Postavite uređaj u stabilan položaj na ravnu površinu, na mjestu zaštićenom od poplavlivanja (sl. 4.).

Da biste spriječili prijenos vibracija na cijevi ili zidove postavite uređaj na gumenu podlogu i koristite se duljinom crijeva (koje mora biti otporno na usis i tlak) neposredno prije i nakon uređaja (sl. 5.) da biste prigušili vibracije.

### 6.2 Postavljanje usisnog crijeva

Usisno crijevo odvodi vodu od mjesta usisa do uređaja. Spojite usisno crijevo na nastavak s navojima (A1). Provjerite da postavljeno usisno crijevo ne propušta zrak jer bilo kakvo propuštanje može smanjiti brzinu protoka uređaja ili mu potpuno onemogućiti uvlačenje vode. Usisno crijevo mora imati promjer od najmanje 25 mm i mora biti otporno na gnječenje i vakuum. Preporučuje se uporaba usisnog crijeva s nožnim ventilom. Da biste osigurali da priključak ne propušta zrak, upotrijebite telefonsku traku (12 – 15 slojeva) (sl. 6.). Pripazite da na mjestu usisa ima dovoljno vode te da je zona usisa crijeva stalno ispod površine vode.

Budući da maksimalna usisna visina samousisnih pumpi iznosi 8 metara, uređaj se ne smije nalaziti više od 8 m iznad razine vode na mjestu usisa. Vodoravni dio usisnog crijeva mora se neprekidno dizati od mjesta usisa do uređaja kako bi spriječio stvaranje zračnih mjehurića u crijevu, što bi moglo ometi rad uređaja (sl. 7.).

Predfilter mora biti ugrađen između usisnog crijeva i usisnog nastavka (A1), osim ako uređaj ima ugrađeni predfilter (A1b).

### 6.3 Punjenje uređaja

Prije postavljanja odvodnog crijeva potpuno napunite tijelo pumpe (A4) i usisno crijevo vodom kroz odvodni nastavak (A2). Pumpu je također moguće napuniti čep na uljevnom otvoru (A2b), ako postoji (sl. 8.).

Mjehuriće nastale tijekom punjenja tijela pumpe (A4) potrebno je ispustiti laganim nagninjanjem uređaja u raznim smjerovima. Ponovno napunite i ponovite taj postupak sve dok razina vode ne bude odmah ispod rupe za punjenje.

Ako uređaj ima ugrađeni predfilter potrebno je dodati još vode kroz čep predfiltera (A1b). Otvorite čep, napunite vodom do ruba i rukom natrag zavrnite čep (sl. 8.).

### 6.4 Postavljanje odvodnog crijeva

Nastavak za odvodnu cijev postavljen je na vrhu uređaja (A2). Crijevo bi trebalo biti spojeno na crijevo ili cijev s najvećim mogućim promjerom (barem 19 mm). Manji promjeri drastično smanjuju brzinu protoka uređaja. Da biste osigurali da priključak ne propušta zrak, upotrijebite teflonsku traku (12 – 15 slojeva) (sl. 9.).

### 6.5 Sigurnosne mjere

Korisnik mora spriječiti oštećenje uzrokovano poplavlivanjem prostora ili drugim uzrocima u slučaju kvara uređaja ili vanjskih komponenti poduzimanjem odgovarajućih mjera (npr. ugradnja kruga za zaštitu od poplave, sustava alarma, rezervne pumpe, spremnika za skupljanje ili sličnih značajki), te njihovim spajanjem na odvojeni, sigurnosni strujni krug. Sigurnosne mjere moraju odgovarati specifičnim uvjetima uporabe i moraju moći smanjiti i/ili spriječiti oštećenje uzrokovano propuštanjem vode.

Korisnik također mora ugraditi štitnik od prskanja kako bi spriječio štetu uzrokovanu prodiranjem vode ili prskanjem zbog kvara pumpe. Rezervna pumpa ili podni odvod moraju biti ugrađeni kako bi osigurali uklanjanje bilo kakve vode koja procuri. Osim toga, možete ugraditi sustav alarma koji će pokrenuti alarm i/ili isključivanje uređaja i dovoda vode u nuždi u slučaju propuštanja vode prije nego što nastane šteta na opremi ili imovini.

Također preporučujemo podizanje sve opreme u prostorijama za ugradnju uređaja oko 5 – 10 cm iznad poda kako bilo kakvo propuštanje vode ne bi uzrokovalo neposrednu štetu. Proizvođač ne prihvaća odgovornost za štetu uzrokovanu nepridržavanjem ove preporuke.

### **Upozorenje - opasnost! Suhi rad**

Ako uređaj dulje od 5 minuta radi sa zatvorenim mjestom usisa vode, mogao bi se oštetiti zbog pregrijavanja. Isključite uređaj u slučaju da je normalan protok vode onemogućen.

Suhi rad oštetit će uređaj do mjere da ga neće biti moguće popraviti, stoga nikad nemojte dopustiti da radi na suho dulje od 10 sekundi.

## 7 PRILAGODBE

### 7.1 Preliminarne prilagodbe

Naši se uređaji unaprijed postavljaju u tvornici i korisnicima nije dopušteno mijenjanje tih postavki.

## 8 POKRETANJE

### **Upozorenje - opasnost!**

Svi postupci ugradnje i sastavljanja moraju se provoditi dok uređaj nije spojen na napajanje iz elektroenergetske mreže (sl. 3.).

### 8.1 Pokretanje

Nakon što ste priključili sve cijevi te je tijelo pumpe (A4) napunjeno vodom, moguće je priključiti utikač (A12) i pritisnuti prekidač ON/OFF (uključeno/isključeno) (A5) u položaj ON (uključeno). Tijekom faze pripreme odvodna cijev mora biti otvorena kako bi se omogućio izlazak zraka iz sustava i rast tlaka vode. Ako usisno crijevo nije potpuno napunjeno vodom, uređaju može trebati i do 7 minuta dok ne bude potpuno spreman za rad. Ako voda nije pod tlakom nakon maksimalnog navedenog vremena pripreme, isključite uređaj i nastavite postupati kako je opisano u planu rješavanja problema (poglavlje 11.).

### 8.2 Tehnički podaci

Navedene vrijednosti brzine protoka uređaja su maksimalne vrijednosti koje se smanjuju ako se upotrebljavaju vanjske komponente (npr. odvodno crijevo, koljena, predfilter, itd.). To bi trebalo imati na umu tijekom odabira uređaja. Stvarna brzina protoka za specifične uvjete ugradnje navedena je u grafu brzine protoka (sl. 11.).

## 9 ODRŽAVANJE

### **Upozorenje - opasnost!**

Prije bilo kakvog postupka održavanja i/ili tijekom rješavanja problema isključite kabel napajanja (A8) iz utičnice.

### 9.1 Čišćenje filtera

Čistite predfilter (ako je ugrađen, A1b) redovito čistom vodom i/ili pregledavajte ga kako biste osigurali da nije prijav (sl. 10.). Isperite odjeljak filtra čistom vodom.

## 10 POHRANA

### **Upozorenje - opasnost!**

Prije bilo kakvog postupka održavanja i/ili tijekom rješavanja problema isključite kabel napajanja (A8) iz utičnice.

Nužno je zaštititi uređaj od mraza, a u slučaju temperatura od +5 °C ili nižih, uređaj je potrebno ukloniti i pohraniti na suho mjesto, zaštićeno od mraza. Nakon uklanjanja usisnog i odvodnog crijeva nagnite uređaj kako biste ispustili svu vodu iz tijela pumpe (A4) kroz usisni nastavak (A1). Prazno tijelo pumpe (A4) okrenite naopako kako biste ispustili vodu iz odvodnog nastavka (A2).

## 11 RJEŠAVANJE PROBLEMA

Problemi	Mogući uzroci	Rješenja
Motor radi, ali uređaj ne usisava vodu	1) Tijelo pumpe (A4) nije napunjeno vodom prije pokretanja.	1) Napunite tijelo pumpe (A4, vidi točku 6.3).
	2) Usisno crijevo propušta zrak.	2) Provjerite upotrebljava li se preporučena dodatna oprema. Provjerite da usisno crijevo ne propušta zrak; upotrijebite teflonsku traku na navojima.
	3) Usisno sito nožnog ventila je začepljeno.	3) Očistite usisno sito nožnog ventila.
	4) Zrak na odvodnoj strani ne može izaći jer je mjesto usisa zatvoreno.	4) Tijekom pripreme otvorite mjesta usisa (slavina za dovod vode, crijeva za vodu).
	5) Nije omogućeno dovoljno vremena.	5) Usisno crijevo potpuno napunite vodom i pričekajte do 7 minuta nakon pokretanja uređaja.
	6) Prevelika usisna visina.	6) Smanjite usisnu visinu (maks. 8 m).
	7) Usisno crijevo nije uronjeno u vodu.	7) Provjerite razinu vode u bunaru ili cisterni i produljite usisno crijevo ako je moguće.
Motor se ne pokreće	1) Nema napajanja iz elektroenergetske mreže.	1) Provjerite napon, priključite utikač (A12).
Nedovoljna brzina protoka vode	1) Prevelika usisna visina i/ili glava.	1) Prevelika usisna visina i glava, kao i vanjske komponente smanjuju brzinu protoka! Nije riječ o kvaru.
	2) Usisno sito nožnog ventila je začepljeno.	2) Očistite usisno sito.
	3) Razina vode na mjestu usisa prebrzo pada.	3) Uronite nožni ventil dublje u vodu.
	4) Brzinu protoka uređaja smanjuje zemlja u vodi.	4) Očistite tijelo pumpe (A4) usmjeravanjem mlaza vode kroz usisni nastavak (A1) i odvodni nastavak (A2) te, prema potrebi, odnesite uređaj na provjeru u servisni centar. Koristite se predfiltrom ako uređaj nema ugrađeni predfiltr (A1b).
Termostat isključuje uređaj	1) Motor je preopterećen zbog trenja između čestica prijavštine i pokretača. Suhi rad ili nedovoljan protok vode.	1) Očistite unutrašnjost tijela pumpe (A4) usmjeravanjem mlaza vode kroz odvodni nastavak (A2), ostavite termostat da se ohladi oko sat vremena te, prema potrebi, odnesite uređaj na provjeru u servisni centar.
	2) Suhi rad.	2) Provjerite ima li vode, ostavite termostat da se ohladi oko sat vremena te, prema potrebi, odnesite uređaj na provjeru u servisni centar.

(\* Ako se motor zaustavlja i ponovno ne pokreće tijekom rada, obratite se ovlaštenom servisnom centru.

## JAMSTVO

Jamstva koja se odnose na uređaje opisane u ovom priručniku uvjetovana su pridržavanjem svih preporuka u priručniku, osobito onih koje se odnose na uporabu, ugradnju i rad.

Pružamo jamstvo u trajanju od 24 mjeseca (12 mjeseci za profesionalnu prodaju) od datuma kupnje opisanog proizvoda koje pokriva nedostatke u materijalu ili izradi u skladu s važećim propisima. Zahtjevi za servis pod jamstvom moraju biti popraćeni originalnim dokazom o kupnji.

Jamstvo ne pokriva troškove rasklapanja i ugradnje uređaja o kojemu je riječ na mjestu uporabe, troškove prijevoza do i od mjesta uporabe za osoblje koje obavlja popravak, ni troškove transporta.

Potraživanja koja proizlaze iz nepravilne ugradnje ili upravljanja, neodgovarajućih uvjeta uporabe, nemara, komercijalne uporabe ili neprikladnih pokušaja popravaka nisu obuhvaćena ovim jamstvom i za njih se ne preuzima nikakva odgovornost; uobičajeno trošenje i habanje također je isključeno.

Nastali troškovi, a osobito troškovi pregleda i transporta, bit će naplaćeni pošiljatelju i/ili korisniku uređaja. To također osobito vrijedi ako se preda jamstveni zahtjev, ali se utvrdi da uređaj radi besprijekorno i bez kvarova, ili da problem nije uzrokovan nedostacima u materijalu ili izradi.

Prije vraćanja korisniku svaki uređaj prolazi strog tehnički pregled. Popravke pod jamstvom mora izvoditi jedan od naših servisnih centara ili ovlaštena radionica za popravke. Ako kupac ili neovlaštena treća osoba pokušaju popraviti uređaj tijekom jamstvenog roka, to će rezultirati gubitkom svih prava na jamstvo.

Uklanjanje utikača za napajanje i/ili skraćivanje kabela napajanja rezultat će gubitkom prava na jamstvo.

Posao koji mi obavljamo pod jamstvom ne produljuje trajanje jamstva, niti predstavlja razlog za dodjelu novog jamstvenog roka za zamijenjene ili popravljene dijelove. Sva dodatna prava, uključujući pravo na popuste, izmjene ili kompenzacije, ili bilo kakve posljedične odštete, su isključena.

U slučaju kvara obratite se prodajnom mjestu gdje ste kupili uređaj i predočite dokaz o kupnji.

Tehnički podaci	Jedinica	SXGP900XFE	SXGP1300XFE
Napon	V/Hz	230 V ~ 50 Hz	230 V ~ 50 Hz
Snaga	W	900	1300
Maks. glava ( $H_{maks.}$ )	m	42	50
Maksimalna brzina protoka ( $Q_{maks.}$ )	l/h	3600	4500
Maksimalna temperatura vode ( $T_{maks.}$ )	°C	35	35
Maks. usisna visina	m	8	8
Maksimalna veličina čestica	Ø mm	0	0
Klasa zaštite	-	⊕	⊕
Izolacija motora	-	Klasa B	Klasa B
Zaštita motora	-	IPX4	IPX4
Razina snage zvuka $L_{WA}$ (EN ISO 3744)	dB (A)	80	83
Neto težina	kg	6.8	10.7
Bruto težina	kg	8.1	11.8
Promjer nastavka	mm	25.4	25.4
Duljina kabela	m	1	1

### Podložno tehničkim izmjenama!

## Izjava o sukladnosti sa standardima Europske zajednice

Tvrtka Annovi Reverberi S.p.A, iz Modena, Italija, izjavljuje da su sljedeći Stanley uređaji:

Namjena uređaja:	Samousisna pumpa	
Model br.:	<b>SXGP900XFE</b>	<b>SXGP1300XFE</b>
Nazivna snaga:	900 W	1300 W

u skladu sa sljedećim europskim direktivama:

2014/35/EU, 2014/30/EU, 2011/65/EU, 2015/863/EU, 2000/14/CE, 2006/42/CE, 2012/19/EU.

i da su proizvedeni u skladu sa sljedećim normama ili standardiziranim dokumentima:

EN 60335-1; EN 60335-2-41; EN 55014-1; EN 55014-2; EN 61000-3-2; EN 61000-3-3; EN 62233; EN ISO 12100; EN IEC 63000.

Ime i adresa osobe odgovorne za izdavanje tehničke datoteke: Stefano Reverberi / AR Glavni direktor Via ML King, 3 - 41122 Modena, Italija

Postupak procjene sukladnosti koji propisuje Direktiva 2000/14/EZ izveden je u skladu s Prilogom V.

Model br.	<b>SXGP900XFE</b>	<b>SXGP1300XFE</b>
Izmjerena razina jačine zvuka:	78.6 dB (A)	81.7 dB (A)
Zajamčena razina jačine zvuka:	80 dB (A)	83 dB (A)



Stefano Reverberi / Glavni direktor

Datum: 17.11.2021 - MODENA (I)



## 1 BIZTONSÁGI UTASÍTÁSOK

1.1 Az Ön által megvásárolt berendezés Európa egyik legnagyobb háztartási- és kertiszivattyú-gyártójának terméke. Berendezéseink nem alkalmasak kereskedelmi vagy ipari felhasználásra, illetve folyamatos használatra. A szivattyú által kínált előnyök maximális kihasználása érdekében olvassa el és kövesse a jelen útmutatóban ismertetett utasításokat. A berendezés csatlakoztatása, használata és szervizelése során a saját és a közvetlen közelében tartózkodók biztonsága érdekében tegyen meg minden lehetséges óvintézkedést. Gondosan olvassa el és mindig tartsa be a biztonsági előírásokat; ennek elmulasztása személyi sérülést vagy komoly anyagi kárt okozhat. A gyártó nem vállal felelősséget a nem megfelelő vagy nem rendeltetésszerű használatból adódó károkért.

## 2 BIZTONSÁGI/TÁJÉKOZTATÓ CÍMKÉK

2.1 Kövesse a berendezésen található címkéken szereplő ajánlásokat. Ellenőrizze, hogy a címkék megvannak-e és jól láthatóak-e; hiányuk esetén eredeti helyükön pótolja azokat.

 **Figyelem – veszély!**

 **Használat előtt figyelmesen olvassa el ezt az útmutatót.**

 **E1 szimbólum.** Azt jelzi, hogy a berendezést tilos háztartási hulladékként kezelni; ehelyett új berendezés vásárlása esetén a kereskedőnél leadható. A berendezés elektromos és elektronikus alkatrészeit tilos nem megfelelő célra újra felhasználni, mert egészségre ártalmas anyagokat tartalmaznak.

 **E3 szimbólum.** Azt jelzi, hogy a berendezést háztartási felhasználásra tervezték.



**CE-jelölés.** Azt jelzi, hogy a berendezés megfelel az EU vonatkozó irányelveiben meghatározott követelményeknek.

**Főkapcsoló állása.** A főkapcsoló állását jelzi.

I = bekapcsolt állapot

0 = kikapcsolt állapot



**Garantált hangteljesítményszint**



**A termék az I. érintésvédelmi osztályba tartozik.** Ez azt jelenti, hogy földelő védővezetékekkel rendelkezik (csak ha ez a szimbólum szerepel a berendezésen).

HU



### 3. BIZTONSÁGI ELŐÍRÁSOK / JÁRULÉKOS KOCKÁZATOK

#### 3.1 BIZTONSÁGI ÓVINTÉZKEDÉSEK: TILTÁSOK

- 3.1.1 **Sérülésveszély!** NE ENGEDJE, hogy a berendezést gyermekek, valamint csökkent fizikai, érzékszervi vagy szellemi képességű, illetve kellő tapasztalattal és ismerettel nem rendelkező személyek használják. Gyermekeknek TILOS a berendezéssel játszani. A tisztítást és a felhasználó általi karbantartást nem végezhetik gyermekek.
- 3.1.2 **Robbanás- vagy mérgezésveszély!** Soha ne használja a berendezést gyúlékony, mérgező vagy vegyileg agresszív folyadékkal, illetve bármilyen olyan folyadékkal, amelynek egyes tulajdonságai nem teszik lehetővé a berendezés helyes használatát.
- 3.1.3 **Sérülésveszély!** Ne irányítsa a vízsugarat emberekre vagy állatokra.
- 3.1.4 **Áramütésveszély!** Ne irányítsa a vízsugarat magára a berendezésre vagy annak feszültség alatt álló részeire, illetve más elektromos berendezésekre.
- 3.1.5 **Rövidzárlatveszély!** Ne használja a berendezést a szabadban, esős időben. Ez nem vonatkozik a búvárszivattyúkra, amelyek esőben is használhatók; azonban ilyen berendezés használata esetén is gondoskodjon arról, hogy a hálózati csatlakozó (A12) és a hosszabbító védve legyen vízbehatalás ellen.
- 3.1.6 **Sérülésveszély!** Ne engedje, hogy a berendezést gyermekek, valamint csökkent fizikai, érzékszervi vagy szellemi képességű, illetve illetéktelen személyek használják.
- 3.1.7 **Áramütésveszély!** Ne érintse meg a hálózati csatlakozót (A12) és/vagy az aljzatot nedves kézzel.
- 3.1.8 **Áramütés- és rövidzárlatveszély!** A kockázatok elkerülése érdekében a hálózati kábelt (A8) annak sérülése esetén a gyártónak, valamely márkaszervizének, vagy egy szakképzett személynek kell kicserélnie.
- 3.1.9 **Robbanásveszély!** Ne használja a berendezést, ha a szívó- vagy a nyomótömlő megsérült.
- 3.1.10 **Sérülésveszély!** A berendezést stabilan helyezze el; ha úszómedence, kerti tó vagy más vizes létesítmény mellett helyezi el, a víztől való távolság legalább 2 méter legyen, és gondoskodjon a berendezés vízbe esés és beázás elleni védelméről. Ez nem vonatkozik a búvárszivattyúkra, mivel azok víz alatt is használhatók.
- 3.1.11 **Sérülésveszély!** Ellenőrizze, hogy a berendezésen megvan-e a műszaki adatokat rögzítő az adattábla. Ha nincs, vegye fel a kapcsolatot az értékesítővel. Az adattábla nélküli berendezések használata tilos, mivel beazonosíthatatlanok, és használatuk veszélyes lehet.
- 3.1.12 **Robbanásveszély!** A vezérlőszelepek, biztonsági szelepek és más biztonsági eszközök módosítása, valamint beállításaik megváltoztatása tilos.



- 3.1.13 Forrázásveszély!** A nyomáskapcsoló vagy a vízellátási rendszer meghibásodása esetén a szivattyúházban (A4) lévő víz túlmelegedhet, és kiengedéskor forrázásos sérülést okozhat.
- 3.1.14 Sérülésveszély!** Ha fennáll az eltömődés kockázata, ne működtesse a berendezést felügyelet nélkül.
- 3.1.15 Rövidzárlatveszély!** Ne mozgassa a berendezést a hálózati csatlakozónál (A12), a kábelnél (A8) vagy más csatlakozó tartozéknál fogva; erre a célra a fogantyút (A4b) használja.
- 3.1.16 Robbanásveszély!** Ügyeljen arra, hogy ne hajtsanak át gépjárművek a szívó- vagy a nyomótömlőn. Ne húzza a berendezést a szívó- vagy a nyomótömlőnél fogva.
- 3.1.17 Sérülésveszély!** Ne használja a berendezést, ha a szivattyúzott folyadékban emberek vagy háziállatok tartózkodnak, vagy azzal érintkezésbe kerülhetnek.

## 3.2 BIZTONSÁGI ÓVINTÉZKEDÉSEK: KÖTELEZŐEN BETARTANDÓ UTASÍTÁSOK

- 3.2.1 Rövidzárlatveszély!** Minden elektromos vezetékét védeni kell a ráfröccsenő víztől.
- 3.2.2 Áramütésveszély!** A berendezést csak a vonatkozó szabványoknak (IEC 603641-1) megfelelő áramforráshoz csatlakoztassa; beindítás során a berendezés zavart okozhat az elektromos rendszerben. A berendezést csak olyan aljzatba csatlakoztassa, amely rendelkezik legfeljebb 30 mA-es maradékáram-megszakítóval. Csak olyan hosszabbítót használjon, amely megfelel a vonatkozó előírásoknak, alkalmas kültéri használatra, és a paramétereit nem rosszabbak a berendezés kábelének jellemzőinél. Kábeldob használata esetén teljesen tekerdse le a kábelt a dobról.
- HU 3.2.3 Sérülésveszély!** Fontos, hogy kerülje a szárazonfutást; a berendezés beindítása előtt mindig töltsen fel a szivattyúházat (A4) vízzel. A víz nélküli működtetés már rövid idő alatt is meghibásodást okozhat.
- 3.2.4 Véletlen bekapcsolás veszélye!** A berendezésen végzendő munkák megkezdése előtt húzza ki a hálózati csatlakozót (A12) az aljzataból.
- 3.2.5 Veszély!** A berendezés biztonsága érdekében a szivattyúzott folyadék hőmérséklete ne haladja meg a 35 °C-ot, a környezeti hőmérséklet pedig ne legyen alacsonyabb +5 °C-nál.
- 3.2.6 Veszély!** A berendezés nem alkalmas ivóvíz vagy emberi fogyasztásra szánt víz szivattyúzására. A szivattyún áthaladó vízbe szivárgás esetén kenőanyag kerülhet.
- 3.2.7 Sérülésveszély!** A berendezés és annak elektromos komponenseinek karbantartását és/vagy javítását kizárólag képzett szakember végezheti.
- 3.2.8 Sérülésveszély!** A tömlő lecsatlakoztatása előtt nyomásmentesítse a berendezést; ehhez válassza le a berendezést az elektromos hálózatról, és nyissa meg valamelyik fogyasztói kimenetet.
- 3.2.9 Sérülésveszély!** Minden használat előtt, valamint rendszeres időközönként ellenőrizze a tartozékokat, és vizsgálja meg a berendezés részegységeit károsodások vagy kopás szempontjából.



## 4. ÁLTALÁNOS INFORMÁCIÓK

### 4.1 Az útmutató használata

Ez az útmutató a berendezés fontos tartozékja; őrizze meg, mert később szüksége lehet rá. A berendezés telepítése/használata előtt figyelmesen olvassa el az útmutatót. Ha eladja a berendezést, azzal együtt ezt az útmutatót is adja át az új tulajdonosnak. Gondoskodjon arról, hogy a berendezés használata előtt minden felhasználó elolvassa az útmutatót, és tisztában legyen a biztonsági és üzemeltetési utasításokkal.

### 4.2 Szállítás

A berendezés szállítása kartondobozban történik.

A csomag tartalmát az 1. ábra mutatja be.

#### 4.2.1 A berendezéshez mellékelt tájékoztató anyagok

- D1 Használati és karbantartási útmutató
- D2 Biztonsági utasítások
- D3 Jótállási szabályok

### 4.3 A csomagolóanyagok ártalmatlanítása

Bár a csomagolóanyagok nem környezetszennyezőek, újrahasznosításukról vagy ártalmatlanításukról a felhasználás helyén érvényes jogszabályok betartásával kell gondoskodni.

## 5. MŰSZAKI INFORMÁCIÓK

### 5.1 Rendeltetészerű használat

A berendezés tisztá a viz kútból vagy esővízgyűjtő ciszternákból történő szivattyúzására szolgál kertészeti vagy háztartási felhasználásra, ivóvíz szivattyúzására azonban nem használható. A por, a homok és az üledék dörzshatása miatt a járókerék meghibásodását okozhatja. Ennek megelőzése érdekében szereljen be megfelelő szűrőt a szivattyú szivóoldalára. A szivattyúzott folyadékokban lévő vegyileg agresszív anyagok a szivattyú meghibásodását okozhatják.

A minimális megengedett áramlási sebesség 80 l/óra (1,3 l/perc). A berendezés nem használható csepegtetéssel öntözőrendszerekhez, mivel ilyen esetben a víz áramlási sebessége túl alacsony, ezért nem tudja megfelelően hűteni a berendezést.

A berendezést olyan száraz, jól szellőző helyen telepítse, ahol védve van a fagy és egyéb időjárási hatások ellen, a környezeti hőmérséklet pedig nem magasabb 35 °C-nál. A szivattyút ne telepítse vagy használja esőben, nedves környezetben vagy kútban.

A berendezés megfelel az EN 60335-2-41 európai szabvány előírásainak.

### 5.2 Rendeltetésellenes használat

A berendezést nem használhatja olyan személy, aki nem rendelkezik a szükséges készségekkel, illetve nem olvasta el vagy nem értette meg az útmutatóban ismertetett utasításokat.

A berendezés nem használható gyúlékony, robbanásveszélyes, mérgező vagy vegyileg agresszív folyadékok szivattyúzására. A berendezést tilos gyúlékony vagy robbanásveszélyes környezetben használni.

A berendezésen tilos bármilyen változtatást végezni. A berendezés megváltoztatása esetén a jótállás érvényét veszti, és a gyártó mentesül minden polgári és büntetőjogi felelősség alól.

Csiszolásra és polírozásra használt anyagok, illetve más, felület roncsoló anyagok a berendezés meghibásodását okozzák. Ezek a berendezések nem alkalmasak dörzshatású homokot, iszapot vagy agyagot tartalmazó folyadékok szivattyúzására. Ezek a berendezések háztartási felhasználásra szánt víz szivattyúzására alkalmasak, ivóvíz szivattyúzására azonban nem használhatók!

A berendezések szennyvíz szivattyúzására szintén nem alkalmasak.

A berendezések nem használhatók szökőkutakhoz, szűrőszivattyúkért kereti tavakhoz, továbbá nem alkalmasak folyamatos üzemelésre (pl. úszómedence szűrőrendszerének részeként a víz folyamatos cirkulálására vagy ipari felhasználásra).

A berendezést ne használja folyadék nélkül, illetve úgy, hogy valamelyik szelep el van zárva!

### 5.3 Főbb részegységek (1. ábra)

- A1 Menetes szivóoldali csatlakozóelem
- A1b Integrált előszűrő (ha van a berendezésben)
- A2 Menetes nyomóoldali csatlakozóelem
- A2b Töltőnyílás kupakja (ha van a berendezésben)
- A3 Leeresztőszelep (ha van a berendezésben)
- A4 Szivattyúház
- A4b Fogantyú
- A5 Főkapcsoló
- A8 Hálózati kábel
- A12 Hálózati csatlakozó

## 6. ÜZEMBE HELYEZÉS

### Figyelem – veszély!

Üzembe helyezés vagy összeszerelés előtt csatlakoztassa le a berendezést a táphálózatról (3. ábra).

### Figyelem – veszély!

Használat előtt mindig ellenőrizze szemrevételezéssel, hogy nem sérült-e a berendezés, különös tekintettel a hálózati csatlakozóra (A12) és kábelre (A8). Ha a berendezés sérült, ne használja. Ilyen esetben vizsgálta meg a berendezést a márkaszervizzel vagy engedéllyel rendelkező villanyszerelővel.

### Figyelem – veszély!

A hálózati kábel (A8) elvágása esetén a jótállás érvényét veszti; a kábelt a javítás során eredeti hálózati kábelre (A8) kell kicserélni az ügyfél költségére (akkor is, ha a javításra a jótállási időszakban kerül sor). Ha szükséges a hálózati kábel (A8) meghosszabbítása, olyan hosszabbítót használjon, amelynek paraméterei nem rosszabbak az eredeti hálózati kábel (A8) jellemzőinél. A berendezést ne emelje fel és a hálózati csatlakozót (A12) ne húzza ki a hálózati kábelnél (A8) fogva.

### 6.1 A berendezés összeszerelése

A berendezés használata előtt csatlakoztassa a szivótomlót és a nyomótomlót. Helyezze el a berendezést stabilan olyan sík felületen, ahol nem kerülhet víz alá (4. ábra).

Annak érdekében, hogy a vibrációt ne vegyék át a tömlők és a falak, a berendezést helyezze gumialátételre, és használjon speciális tömlőt (amely ellenáll a szivásnak és a nyomásnak) közvetlenül a berendezés szivó- és nyomóoldalán (5. ábra) a vibráció csökkentéséhez.

### 6.2 A szivótomlő felszerelése

A szivótomlő arra szolgál, hogy a vizet a beszívási pontról a berendezésbe szállítsa. Rögzítse a szivótomlót a menetes csatlakozóelemhez (A1). Ellenőrizze, hogy a szivótomlő csatlakozása légmentes-e, ugyanis szivárgás esetén csökkenhet a folyadék áramlási sebessége a berendezésben, illetve előfordulhat, hogy a berendezés egyáltalán nem képes szivattyúzni a folyadékot. A szivótomlőnek legalább 25 mm átmérőjűnek kell lennie, valamint ellen kell állnia a fizikai behatásoknak és a vákuumnak. A berendezéshez lábszeleppel ellátott szivótomlő használata ajánlott. A légmentes csatlakozás érdekében használjon teflonszalagot (12-15 rétegben) (6. ábra). Ügyeljen arra, hogy a beszívási ponton elegendő mennyiségű víz legyen, és a szivótomlő vége folyamatosan víz alatt legyen.

Mivel az önfeszítő szivattyúk maximális szívómagassága 8 méter, a berendezés legfeljebb 8 méterre legyen a szivattyúzott víz szintjétől. A szívótömlő vízszintes részének fokozatosan emelkednie kell a berendezés felé, hogy elkerülhető legyen a légbuborékok képződése a tömlőben, ami ronthatná a berendezés működését (7. ábra). Ha a berendezésben nincs integrált előszűrő (A1b), szereljen be egyet a szívótömlő és szívóoldali csatlakozóelem (A1) közé.

### 6.3 A berendezés feltöltése

A nyomótömlő felszerelése előtt teljesen tölts fel a szivattyúházat (A4) és a szívócsövet vízzel a nyomóoldali csatlakozóelemen (A2) keresztül. A szivattyú a töltőnyílás kupakján (A2b) keresztül is feltölthető, ha van ilyen a berendezésen (8. ábra).

A szivattyúház (A4) feltöltése során buborékok képződnek, ezeket a berendezés különböző irányokba történő óvatos billegtetésével távolítsa el a folyadékából. Addig folytassa a feltöltést, amíg a víz szintje eléri a betöltőnyílás peremét.

Ha a berendezésben van integrált előszűrő, azt is fel kell tölteni a betöltőnyílásán (A1b) keresztül. Csavarja le a kupakot, tölts fel a berendezést a nyílás pereméig, majd kézzel csavarja vissza a kupakot (8. ábra).

### 6.4 A nyomótömlő felszerelése

A nyomócsövet a berendezés felső részére (A2) kell felszerelni. A berendezéshez minél nagyobb (legalább 19 mm) átmérőjű tömlőt vagy csövet csatlakoztasson. Kisebb átmérő esetén jelentősen csökken az áramlási sebesség a berendezésben. A légmentes csatlakozás érdekében használjon teflonszalagot (12-15 rétegben) (9. ábra).

### 6.5 Biztonsági intézkedések

A felhasználónak megfelelő megoldásokkal gondoskodnia kell arról, hogy a berendezés ne károsodjon vízbehatolás, illetve a berendezés vagy valamely külső részegységének meghibásodása miatt (pl. vízbehatolás elleni védőkapcsolás, riasztórendszer, tartalék szivattyú vagy gyújtótartály segítségével – ezeket külön üzembiztos áramkörre kell kötni). A biztonsági intézkedéseket az adott használati körülményeknek megfelelően kell megválasztani, és alkalmazni kell lenniük a vízvizvárgásból adódó meghibásodások megelőzésére/csökkentésére.

A felhasználónak fröccsenésgátlót is fel kell szerelnie, hogy megelőzze a szivattyú meghibásodása miatt fellépő szivárgásból vagy fröccsenésből adódó károkat. Az esetlegesen szivárgó víz azonnali eltávolítása tartalék szivattyúval vagy padlóösszefolyóval oldható meg. A másik megoldás egy riasztórendszer telepítése, amely vízvizvárgás esetén jelzést generál, és/vagy azonnal leállítja a berendezést és a vízellátást, így megelőzve a berendezésben vagy az építményekben okozott károkat.

Mindezek mellett javasoljuk, hogy a szivattyúhelyiségben elhelyezett berendezéseket legalább 5-10 cm-rel a padlószint felett helyezze el, hogy egy esetleges szivárgás ne okozzon azonnali meghibásodást. Ha a felhasználó figyelmen kívül hagyja ezt az ajánlást, a gyártó nem vállal felelősséget az abból adódó károkat.

### Figyelem – veszély! Szárazonfutás

Ha a berendezés 5 percnél hosszabb ideig nem szív be vizet, akkor túlmelegedés miatt meghibásodhat. Ha valami akadályozza a vízáramlást, állítsa le a berendezést.

A szárazonfutás tönkretelheti a berendezést, ezért ügyeljen arra, hogy a szivattyú soha ne üzemeljen 10 másodpercnél hosszabb ideig víz nélkül.

## 7. BEÁLLÍTÁSOK

### 7.1 Előzetes beállítások

A felhasználó nem módosíthatja a berendezés gyári beállításait.

## 8. BEINDÍTÁS

### Figyelem – veszély!

Üzembe helyezes vagy összeszerelés előtt csatlakoztassa le a berendezést a táphálózatról (3. ábra).

### 8.1 Beindítás

Miután minden tömlőt csatlakoztatott, és a szivattyúházat (A4) is feltöltötte vízzel, csatlakoztassa a hálózati csatlakozót (A12) az aljzathoz, majd kapcsolja be a berendezést a főkapcsolóval (A5). A feltöltési fázis közben legyen nyitva a nyomótömlő szelepe, hogy távozhasson levegő és felépülhessen a víznyomás. Ha a szívótömlő nincs tele vízzel, akár 7 percig is eltarthat, amíg a szivattyú teljesen üzemképes lesz. Ha a feltöltési fázis maximális időtartama alatt nem épül fel a víznyomás, kapcsolja ki a berendezést, és kövesse a „Hibaelhárítás” című részben leírtakat (11. fejezet).

### 8.2 Műszaki információk

A jelzett áramlási sebességek maximális értékek; ezek külső komponensek (pl. nyomótömlő, könyökelemek, előszűrő) használata esetén alacsonyabbak lehetnek. Ezt vegye figyelembe a berendezés kiválasztásánál. A konkrét telepítési körülményekhez tartozó áramlási sebességeket az áramlási sebességek grafikonja tartalmazza (11. ábra).

## 9. KARBANTARTÁS

### Figyelem – veszély!

Mielőtt bármilyen karbantartási vagy hibaelhárítási műveletet megkezdene, húzza ki a berendezés hálózati kábelét (A8) az aljzatról.

### 9.1 A szűrők tisztítása

Az előszűrőt (ha van a berendezésben: A1b) rendszeresen tisztítsa meg tiszta vízzel, és/vagy ellenőrizze, hogy nem tömődött-e el (10. ábra). A szűrőegységet alaposan mossa le tiszta vízzel.

## 10. TÁROLÁS

### Figyelem – veszély!

Mielőtt bármilyen karbantartási vagy hibaelhárítási műveletet megkezdene, húzza ki a berendezés hálózati kábelét (A8) az aljzatról.

Mindig gondoskodjon a berendezés fagy elleni védelméről. Ha a hőmérséklet +5 °C-ra vagy az alá esik, helyezze a berendezést száraz, fagytól védett helyre. A szívó- és a nyomótömlő lecsatlakoztatása után döntse meg a berendezést, hogy a szívóoldali bemeneten (A1) keresztül az összes víz távozzon a szivattyúházból (A4). A szivattyúház (A4) kiürítéséhez fordítsa fel a berendezést, hogy a nyomóoldali kimeneten (A2) keresztül távozzon a benne lévő víz.

## 11. HIBAELHÁRÍTÁS

Problémák	Lehetséges okok	Megoldások
A motor működik, de a berendezés nem szivattyúoz vizet	1) A szivattyúházat (A4) nem töltötték fel vízzel indítás előtt.	1) Töltse fel a szivattyúházat (A4, lásd: 6.3. pont).
	2) A szivótműlő csatlakozása nem légmentes.	2) Ellenőrizze, hogy a berendezés az ajánlott tartozékokkal van-e felszerelve. Ellenőrizze, hogy a szivótműlő csatlakozása légmentes-e, illetve helyezzen teflonszalagot a menetekre.
	3) A lábszelep szívókosara eltömődött.	3) Tisztítsa meg a lábszelepet és a szívókosarat.
	4) A nyomóoldalon nem tud távozni a levegő, mert a szívóoldal zárva van.	4) Feltöltés közben nyissa ki a szívóoldali pontokat (vízcsap, tömlők).
	5) Nem telt el elég idő.	5) Teljesen töltse fel vízzel a szivótműlőt, majd várjon 7 percet a berendezés beindítását követően.
	6) Túl nagy szivómagasság.	6) Csökkentse a szivómagasságot (max. 8 m).
	7) A szivótműlő nem merül a víz alá.	7) Ellenőrizze a víz szintjét a kútbán vagy a ciszternában, és lehetőség szerint használjon hosszabb szivótműlőt.
A motor nem indul	1) A berendezés nem kap elektromos áramot.	1) Ellenőrizze a feszültséget, és győződjön meg arról, hogy be van-e dugva a hálózati csatlakozó (A12).
A víz áramlási sebessége elégtelen	1) Túl nagy a szívó- és/vagy a szállítómagasság.	1) A túl nagy szívó- vagy szállítómagasság, valamint a külső részesegységek alkalmazása csökkenti az áramlási sebességet. Ez nem hibajelenség.
	2) A lábszelep szívókosara eltömődött.	2) Tisztítsa meg a szívókosarat.
	3) A beszívási pontnál túl gyorsan csökken a vízszint.	3) Merítse mélyebbre a lábszelepet.
	4) A folyadék áramlási sebességét a vízben lévő üledék csökkenti.	4) Tisztítsa meg a szivattyúházat (A4) a szívóoldali bemeneten (A1) és a nyomóoldali kimeneten (A2) keresztül vízsugárral, és ha szükséges, vizsgálta meg a berendezést a márkaszervizvel. Ha nincs a berendezésben integrált előszűrő (A1b), szereljen be egyet.
A termosztát leállítja a berendezést	1) A járókerék és a szennyeződések közötti súrlódás miatt a motor túlterhelt. Szárasonfutás, vagy elégtelen a víz áramlási sebessége.	1) Tisztítsa meg a szivattyúházat (A4) a szívóoldali bemeneten és a nyomóoldali kimeneten (A2) keresztül vízsugárral, hagyja, hogy a termosztát lehűljön (kb. 1 óra), és ha szükséges, vizsgálta meg a berendezést a márkaszervizvel.
	2) Szárasonfutás.	2) Ellenőrizze, hogy van-e víz a rendszerben, hagyja, hogy a termosztát lehűljön (kb. 1 óra), és ha szükséges, vizsgálta meg a berendezést a márkaszervizvel.

(\* ) Ha a motor működés közben leáll és nem indul újra, forduljon a márkaszervizhez.

## JÓTÁLLÁS

A jelen útmutatóban ismertetett berendezésekre vonatkozó jótállás csak az ajánlások követése esetén érvényes – különösen a használat, telepítés és üzemeltetés tekintetében.

A termékre a vásárlás napjától számítva 24 hónap (ipari célú felhasználás esetén 12 hónap) jótállást biztosítunk, amely a hatályos jogszabályoknak megfelelően az anyaghibából és a kivitelezésből adódó meghibásodásokra vonatkozik. A jótállás hatálya alá tartozó szervizelésre vonatkozó igényt a vásárlást igazoló dokumentummal kell alátámasztani.

A jótállás nem vonatkozik a berendezés felhasználási helyen történő szétszereléséhez és telepítéséhez kapcsolódó költségekre, a szerelő helyszínre utazási költségeire, valamint a szállítási költségekre.

A jótállás nem vonatkozik a nem megfelelő telepítésből vagy üzemeltetésből, a nem megfelelő környezeti feltételekből, a gondatlanságból, a kereskedelmi felhasználásból és a nem megfelelő javítási kísérletekből adódó meghibásodásokra; ezekért a gyártó nem vállal felelősséget. A jótállás mindezek mellett a normál használatnál járó kopásból adódó problémákra sem vonatkozik.

Az ezekből adódó költségek – különös tekintettel az ellenőrzéssel és a szállítással járó költségekre – a vásárlót és/vagy az üzemeltetőt terhelik. Ez arra az esetre is vonatkozik, ha bejelentett jótállási igény esetén kiderül, hogy a berendezés tökéletesen működik, vagy a hiba nem az anyaghasználat vagy a gyártási folyamat következménye.

A gyártó a berendezést visszaküldés előtt alapos műszaki ellenőrzésnek veti alá. A jótállási időszakban javítást kizárólag márkaszerviz vagy más hivatalos szerviz végezhet. A jótállás érvényét veszti, ha a felhasználó vagy egy nem hivatalos szerviz a jótállási időszakban megkísérel megjavítani a meghibásodott berendezést.

A jótállás abban az esetben is érvényét veszti, ha a felhasználó levágja a hálózati csatlakozót és/vagy megrövidíti a hálózati kábelt.

A jótállás keretein belül elvégzett munka nem jelenti a jótállási időszak meghosszabbítását, sem pedig a kicsérült vagy kijavított alkatrészekre vonatkozó új jótállási időszak kezdetét. A gyártó elutasít minden további igényt, beleértve a kedvezményre, módosításra vagy kártérítésre vonatkozó igényeket is.

Hibás működés esetén vegye fel a kapcsolatot azzal az értékesítési hellyel, ahol a terméket vásárolta, és mutassa be a vásárlást igazoló dokumentumot.

Műszaki adatok	Egység	SXGP900XFE	SXGP1300XFE
Hálózati feszültség	V/Hz	230 V ~ 50 Hz	230 V ~ 50 Hz
Teljesítmény	W	900	1300
Max. szállítómagasság (H <sub>max</sub> )	m	42	50
Max. áramlási sebesség (Q <sub>max</sub> )	l/óra	3600	4500
Max. vízhőmérséklet (T <sub>max</sub> )	°C	35	35
Max. szívómagasság	m	8	8
Max. szemcseméret	Ø mm	0	0
Védelmi osztály	-	⊕	⊕
Motorszigetelés	-	B osztály	B osztály
Motornédelem	-	IPX4	IPX4
Hangteljesítményszint L <sub>WA</sub> (EN ISO 3744)	dB (A)	80	83
Nettó tömeg	kg	6.8	10.7
Bruttó tömeg	kg	8.1	11.8
Csatlakozóelem átmérője	mm	25.4	25.4
Kábelhossz	m	1	1

### A műszaki változtatások jogát fenntartjuk!

### EK-megfelelőségi nyilatkozat

A Modena, (Olaszország) székhelyű Annovi Reverberi S.p.A. kijelenti, hogy a következő Stanley készülék(ek):

Készülék megnevezése: Önfelszívó szivattyú  
**Típuszám:** SXGP900XFE SXGP1300XFE  
Névleges teljesítmény: 900 W 1300 W

megfelel(nek) a következő európai irányelveknek :

2014/35/UE, 2014/30/UE, 2011/65/UE, 2015/863/EU, 2000/14/CE, 2006/42/CE, 2012/19/UE.

és gyártása(uk) a következő szabványoknak és szabványdokumentumoknak megfelelően történt:

EN 60335-1; EN 60335-2-41; EN 55014-1; EN 55014-2; EN 61000-3-2; EN 61000-3-3; EN 62233; EN ISO 12100; EN IEC 63000.

A műszaki dokumentáció kiadásáért felelős személy neve és címe: Stefano Reverberi / AR Ügyvezető igazgató 41122 Modena (Olaszország), Via ML King, 3 A 2000/14/EK irányelv szerinti megfelelőségi vizsgálat elvégzése az V. melléklet előírásai szerint történt.

**Típuszám** SXGP900XFE SXGP1300XFE  
Mért hangteljesítményszint: 78.6 dB (A) 81.7 dB (A)  
Garantált hangteljesítményszint: 80 dB (A) 83 dB (A)



Stefano Reverberi / Ügyvezető igazgató

Kelt: 17.11.2021 - MODENA (I)



## 1 SAUGOS INSTRUKCIJOS

1.1 Įrenginį, kurį įsigijote, pagamino vienas iš populiariausių Europoje buitinių ir sodo siurblių gamintojų. Mūsų įrenginiai neskirti atlaikyti apkrovų, būdingų komerciniams arba pramoniniams įrenginiams, ir neskirti naudoti nepertraukiamai. Privalote žinoti šiame vadove pateiktas instrukcijas ir jų laikytis, kad galėtumėte naudotis visomis savo siurblio funkcijomis. Prijungdami, naudodami ir remontuodami įrenginį, imkitės visų galimų saugumo priemonių, kad užtikrintumėte savo pačių ir netoliese esančių asmenų saugumą. Atidžiai perskaitykite saugumo reglamentus ir griežtai jais vadovaukitės. Priešingu atveju gali kilti pavojus sveikatai ir saugumui arba galite sukelti žalą, kurią ištaisyti bus brangu. Gamintojas neatsako už jokią žalą, patirtą neteisingai arba netinkamai naudojant įrenginį.

## 2 SAUGOS LIPDUKAI / INFORMACINIAI LIPDUKAI

2.1 Laikykitės rekomendacijų, pateiktų ant įrangos užklijuotuose lipdukuose. Patikrinkite, ar jie yra ir ar jie įskaitomi. Jei ne, jų pradinėse vietose užklijuokite pakaitinius lipdukus.

 **Įspėjimas – pavojus**

 **Prieš pradėdami naudoti įrenginį, atidžiai perskaitykite šias instrukcijas.**

 **Simbolis E1.** Įrenginio negalima šalinti kaip buitinių atliekų. Jį galima grąžinti platintojui, įsigyjant naują įrenginį. Įrenginio elektrinių ir elektroninių dalių negalima naudoti pakartotinai netinkamais tikslais, nes jose yra medžiagų, kurios kelia pavojų sveikatai.

 **Simbolis E3.** Nurodo, kad įrenginys skirtas naudoti buityje.



**CE CE simbolis.** Nurodo, kad įrenginys atitinka susijusias ES direktyvas.

**IJUNGIMO / IŠJUNGIMO jungiklio padėtis.** Nurodo IJUNGIMO / IŠJUNGIMO jungiklio padėtį.

I – jungiklis IJUNGTAS

0 – jungiklis IŠJUNGTAS



**Garantuotas garso galios lygis**



**Šis gaminys priskiriamas I izoliacijos klasei.** Tai reiškia, kad jame įmontuotas apsauginis įžeminimo laidininkas (tik jei simbolis yra ant įrenginio).

LT



### 3 SAUGOS TAISYKLĖS / LIEKAMIEJI PAVOJAI

#### 3.1 SAUGOS ATSARGUMO PRIEMONĖS: DRAUDŽIAMY ATLIKTI VEIKSMY

- 3.1.1 Pavojus susižaloti!** NELEISKITE įrenginio naudoti vaikams arba fizinę, jausminę ar protinę negalią turintiems asmenims arba asmenims, kurie neturi reikalingos patirties ir žinių. Vaikams draudžiama įrenginį naudoti kaip žaislą. Valyti ir techniškai prižiūrėti vaikams draudžiama.
- 3.1.2 Sprogimo arba apsinuodijimo pavojus!** Niekada nenaudokite įrenginio kartu su degiais, toksiškais ar edžiais skysčiais arba skysčiais, kurių savybės nesuderinamos su tinkamu įrenginio veikimu.
- 3.1.3 Pavojus susižaloti!** Nenukreipkite vandens srovės į žmones arba gyvūnus.
- 3.1.4 Elektros srovės pavojus!** Nenukreipkite vandens srovės į įrenginį, elektrines dalis ar kitus elektrinius įrenginius.
- 3.1.5 Trumpojo jungimo pavojus!** Nenaudokite įrenginio lauke lyjant lietui. Tai netaikoma panardinamiems siurbliams, kuriuos galima naudoti ir lyjant lietui, tačiau būtina pasirūpinti, kad kištuko (A12) jungtys ir visi naudojami ilgintuvai būtų apsaugoti nuo vandens purlis ir nebūtų užlieti.
- 3.1.6 Pavojus susižaloti!** Neleiskite įrenginio naudoti vaikams, fizinę, jausminę ar protinę negalią turintiems asmenims arba jokiems neįgaliesiems asmenims.
- 3.1.7 Elektros srovės pavojus!** Nelieskite kištuko (A12) ir (arba) lizdo šlapiomis rankomis.
- 3.1.8 Elektros srovės ir trumpojo jungimo pavojus!** Jei maitinimo laidas (A8) pažeistas, siekiant išvengti bet kokio pavojaus jį turi pakeisti gamintojas, vienas iš jo įgaliotųjų techninės priežiūros centrų ar panašios kvalifikacijos asmenų.
- 3.1.9 Sprogimo pavojus!** Nenaudokite įrenginio, jei pažeista siurbimo arba tiekimo žarna.
- 3.1.10 Pavojus susižaloti!** Pastatykite įrenginį stabilioje padėtyje. Kai įrenginį naudojate šalia baseinų, sodo tvenkinių arba kitų lauke esančių vandens telkinių, jį laikykite bent 2 m atstumu nuo vandens krašto ir saugokite, kad jis neįkristų į vandenį arba nebūtų užlietas. Tai netaikoma panardinamiems siurbliams, nes juos galima nardinti į vandenį.
- 3.1.11 Pavojus susižaloti!** Patikrinkite, ar ant įrenginio pritvirtinta duomenų lentelė, kurioje pateikiamos specifikacijos. Jei jos nėra, kreipkitės į platintoją. Įrenginius be duomenų lentelės draudžiama naudoti, nes jų negalima identifikuoti ir jie yra potencialiai pavojingi.
- 3.1.12 Sprogimo pavojus!** Negalima reguliuoti reguliavimo vožtuvų, apsauginių vožtuvų arba kitų apsauginių įrenginių ir negalima piktavališkai keisti jų nuostatų.
- 3.1.13 Pavojus nusiplikyti!** Sugedus slėgio jungikliui arba esant vandens tiekimo trikdžiai, siurblio korpuso (A4) viduje likęs vanduo gali pernelyg įkaisti ir jį išleidžiant galima nusiplikyti.



- 3.1.14 Pavojus susižaloti!** Nenaudokite neprižiūrimo įrenginio, jei yra pavojus jam užsiteršti.
- 3.1.15 Trumpojo jungimo pavojus!** Nekilnokite įrenginio iš vienos vietos į kitą imdami už kištuko (A12), maitinimo laido (A8) ar kitų sujungimo dalių. Naudokite rankeną (A4 b).
- 3.1.16 Sprogimo pavojus!** Saugokite, kad transporto priemonės nevažiuotų per siurbimo arba tiekimo žarną. Nevilkite ir netransportuokite įrenginio už siurbimo arba tiekimo žarnos.
- 3.1.17 Pavojus susižaloti!** Nenaudokite įrenginio, kai telkinyje, iš kurio pumpuojamas skystis, yra žmonių ar gyvūnų arba kai jie gali kontaktuoti su šiuo skysčiu.

## **3.2 SAUGOS ATSARGUMO PRIEMONĖS: PRIVALOMI ATLIKI VEIKSMAI**

- 3.2.1 Trumpojo jungimo pavojus!** Visus elektros laidininkus būtina apsaugoti nuo vandens pusrų.
- 3.2.2 Elektros srovės pavojus!** Įrenginį junkite tik prie su atitinkamais standartais (IEC 603641-1) suderinamo elektros tiekimo šaltinio. Paleidžiamas įrenginys gali generuoti elektros sistemos trikdžius. Įrenginį junkite tik prie lizdo su įmontuotu liekamosios srovės įtaisu, kurio vardinė srovė yra 30 mA arba mažiau. Naudokite tik susijusius reglamentus atitinkančius elektrinius ilgintuvus, patvirtintus naudoti lauke, kurių dydis būtų bent jau lygus įrenginio maitinimo laido dydžiui. Į rites suvyniotus maitinimo laidus reikia visiškai išvynioti.
- 3.2.3 Pavojus!** Įrenginys niekada negali veikti be vandens. Prieš jį paleisdami visada pripildykite siurblio korpusą (A4) vandens. Net jei įrenginys be vandens veikia trumpai, jis gali sugesti.
- 3.2.4 Pavojus įjungti netyčia!** Prieš atlikdami bet kokius darbus su įrenginiu, visada ištraukite kištuką (A12) iš maitinimo lizdo.
- LT 3.2.5 Pavojus!** Kad būtų užtikrintas įrenginio saugumas, maksimali pumpuojamo skysčio temperatūra negali viršyti 35 °C. Aplinkos temperatūra negali nukristi žemiau +5 °C.
- 3.2.6 Pavojus!** Įrenginys neskirtas geriamajam arba žmonėms vartoti skirtam vandeniui pumpuoti. Pumpuojamas vanduo gali būti užterštas pratekėjusiu tepalu.
- 3.2.7 Pavojus susižaloti!** Įrenginio arba elektrinių komponentų techninės priežiūros ir (arba) remonto darbus atlikti turi tik specialistas.
- 3.2.8 Pavojus susižaloti!** Prieš atjungdami žarną nuo įrenginio, išleiskite likusį slėgį. Norėdami tai padaryti, atjunkite įrenginį nuo elektros tiekimo šaltinio ir atidarykite naudotojo angą.
- 3.2.9 Pavojus susižaloti!** Prieš naudodami ir reguliariais intervalais tikrinkite priedus ir įrenginio komponentus, kad nustatytumėte, ar nėra gedimo ir (arba) susidėvėjimo požymių.



## 4 BENDROJI INFORMACIJA

### 4.1 Vadovo naudojimas

Šis vadovas yra neatskiriama įrenginio dalis ir turi būti pasiliktas ateičiai. Prieš montuodami / naudodami įrenginį, atidžiai perskaitykite šį vadovą. Jei įrenginys perduodamas, pardavėjas turi perduoti šį vadovą naujam savininkui kartu su įrenginiu. Pasirūpinkite, kad prieš paleisdamas įrenginį kiekvienas naudotojas galėtų pasiekti šį vadovą ir išsiaiškinti saugos bei naudojimo instrukcijas.

### 4.2 Pristatymas

Įrenginys pristatomas kartotinėje dėžėje.  
Pristatymo pakuotė parodyta 1 pav.

#### 4.2.1 Su įrenginiu pateikiama informacinė medžiaga

- D1 Naudojimo ir techninės priežiūros vadovas
- D2 Saugos instrukcijos
- D3 Garantijos reglamentas

### 4.3 Pakuotės išmetimas

Medžiagos, iš kurių pagaminta pakuotė, neteršia aplinkos, tačiau vis tiek turi būti perdirbamos ir šalinamos pagal susijusius teisės aktus, galiojančius šalyje, kurioje naudojamas įrenginys.

## 5 TECHININĖ INFORMACIJA

### 5.1 Paskirtis

Įrenginys skirtas švaram vandeniui pumpuoti iš šulinių arba lietaus vandens cisternų sodo laistymo arba naudojimo būtinio vandens tiekimo sistemose tikslais. Šių įrenginių negalima naudoti geriamajam vandeniui pumpuoti. Purvas, smėlis ir nuosėdos yra abrazyvios dalelės, kurios pažeidžia sparnuotę. Uždėkite tinkamus filtrus šioms į siurblių įleidžiamo srauto dalelėmis sugauti. Chemiškai agresyviuos medžiagos, esančios pumpuojamame skystyje, pažeidžia siurblių. Minimalus leidžiamas valandinis srautas yra 80 l/h (1,3 l/min). Šie įrenginiai netinkami naudoti su lašelinėmis drėkinimo sistemomis, nes vandens srautas yra per lėtas, o tai reiškia, kad pumpuojamas skystis negali atvėsinti įrenginio, kaip reikia.

Įrenginys turi būti montuojamas sausoje, gerai vėdinamoje vietoje, apsaugotas nuo šalčio ir tam tikrų oro sąlygų, o aplinkos temperatūra negali viršyti 35 °C. Jo niekada negalima montuoti arba naudoti lyjant lietuvi, drėgnose vietose arba šuliniuose.

Įrenginys atitinka EN 60335-2-41 Europos standartą.

### 5.2 Netinkamas naudojimas

Draudžiama naudoti įgūdžių neturintiems asmenims arba asmenims, kurie neperskaitė ir nesuprato vadove pateiktų instrukcijų.

Draudžiama į įrenginį tiekti degius, sprogius, toksiškus arba chemiškai agresyviuos skystčius.

Draudžiama įrenginį naudoti galimai degioje ar sprogioje aplinkoje.

Draudžiama bet kaip modifikuoti įrenginį. Atlikus bet kokių įrenginio modifikacijų, garantija tampa negaliojanti ir gamintojas nebebus atsakingas pagal civilinę ir baudžiamąją teisę.

Šlifavimo ir poliravimo medžiagos arba kitos agresyviuos medžiagos pažeidžia įrenginį. Šie įrenginiai netinkami skysčiams, kuriuose yra abrazyvinio smėlio, purvo arba molio, pumpuoti. Šie įrenginiai tinkami vandeniui pumpuoti sanitariniuos tikslais, tačiau netinkami geriamajam vandeniui pumpuoti!

Šiais įrenginiais negalima pumpuoti fekalinių medžiagų.

Įrenginiai netinkami naudoti kaip fontanų siurblius, kaip sodo tvėnkinių filtravimo siurblių arba naudoti nepertraukiamai (pvz., baseinų filtravimo sistemų vandeniui nuolat perdirbti arba naudoti pramoniniuos tikslais). Nepaleiskite įrenginio veikti be vandens ir nepumpuokite skysčių, kai vožtuvas uždarytas!

### 5.3 Pagrindiniai komponentai (1 pav.)

- A1 Įsriegiama siurbimo jungtis
- A1b Neatskiriama siurbimo jungtis (jei įmontuotas)
- A2 Įsriegiama tiekimo jungtis
- A2b Filtru gaubtelis (jei uždėtas)
- A3 Išleidimo kištukas (jei įmontuotas)
- A4 Siurblio korpusas
- A4b Rankena
- A5 ĮJUNGIMO / IŠJUNGIMO jungiklis
- A8 Maitinimo laidas
- A12 Kištukas

## 6 MONTAVIMAS



### Įspėjimas – pavojus!

Visus montavimo ir surinkimo veiksmus reikia atlikti įrenginį atjungus nuo maitinimo šaltinio (3 pav.).



### Įspėjimas – pavojus!

Prieš naudodami, visada apžiūrėkite įrenginį ir ypač kištuką (A12) bei maitinimo laidą (A8), kad nustatytumėte, ar jie nepažeisti. Pažeisto įrenginio naudoti negalima. Jei įrenginys pažeistas, jį turi patikrinti techninės priežiūros centro darbuotojas arba įgaliotas elektrikas.



### Įspėjimas – pavojus!

Nupjovus maitinimo laidą (A8), garantija tampa negaliojanti ir atliekant remontą reikia prijungti pakaitinį originalų maitinimo laidą (A8). Tai įeina į kliento išlaidas (net jei remontas atliekamas pagal garantiją). Jei reikia prailginti maitinimo laidą (A8), naudokite tik tokį ilgintuvą, kurio dydis būtų bent jau lygus originalaus maitinimo laido (A8) dydžiui. Niekada nekelkite įrenginio ir netraukite kištuko (A12) iš lizdo, laikydami už maitinimo laido (A8).

### 6.1 Įrenginio surinkimas

Prieš pradėdami eksploatuoti įrenginį, būtina prijungti siurbimo ir tiekimo žarnas. Pastatykite įrenginį stabiliai ant plokščio paviršiaus tokioje vietoje, kurioje jis būtų apsaugotas nuo užlijimo (4 pav.).

Kad vamdžiams arba sienoms nebūtų perduodama vibracija, pastatykite įrenginį ant guminio kilimėlio ir naudokite išsines žarną (kuri turi būti atspari siurbimui ir slėgiui), jungiančią į įrenginį įleidžiamą ir iš jo išleidžiamą srautą (5 pav.), kad būtų nuslopinta vibracija.

### 6.2 Siurbimo žarnos prijungimas

Siurbimo žarna vanduo iš siurbimo taško keliauja į įrenginį. Prijunkite siurbimo žarną prie įsriegiamos jungties (A1). Patikrinkite, ar siurbimo žarna prijungta sandariai, nes esant bet kokiam nuotėkiui gali sumažėti įrenginio srautas arba gali visiškai nepavykti įsiurbti vandens. Siurbimo žarna turi būti bent 25 mm (1 col.) skersmens ir turi būti atspari suspaudimui ir vakuumui. Siurbimo žarną rekomenduojama naudoti su įsiurbimo vožtuvu. Norėdami užtikrinti jungties sandarumą, naudokite tefloninę juostelę (12–15 sluoksnių) (6 pav.). Išitinkite, kad siurbimo taške yra pakankamai vandens ir kad žarnos siurbimo sritys nuolat yra žemiau vandens lygio.

Kadangi maksimalus saviurbių siurblių kėlimo aukštis yra 8 metrai, įrenginys negali būti aukščiau nei 8 m virš vandens lygio pumpavimo taške. Horizontalioji siurbimo žarnos dalis nuo siurbimo taško iki įrenginio turi nuolat eiti aukštyn, kad žarnoje nesudarytų oro burbuliukų, dėl kurių gali suprastėti įrenginio veikimas (7 pav.).

Priešfiltris turi būti įmontuotas tarp siurbimo žarnos ir siurbimo jungties (A1), nebent įrenginys yra su neatskiriama siurbimo priešfiltru (A1 b).

### 6.3 Įrenginio pripildymas

Prieš prijungdami tiekimo žarną, visiškai pripildykite siurblio korpusą (A4) ir siurbimo žarną vandens per tiekimo jungtį (A2). Siurblių taip pat galima pripildyti per pildymo angos gaubtelį (A2 b), jei toks yra (8 pav.).

Pildant siurblio korpusą (A4), formuojasi burbuliukai, kuriuos būtina išleisti įrenginį šiek tiek pakreipiant skirtingomis kryptimis. Vėl pildykite ir kartokite šią procedūrą, kol vandens lygis bus šiek tiek žemiau pildymo angos.

Jei įrenginyje yra neatskiriamasis priešfiltris, per priešfiltrio (A1 b) gaubtelį būtina įpilti daugiau vandens. Atidarykite gaubtelį, pripilkite vandens iki krašto ir ranka vėl užsukite gaubtelį (8 pav.).

#### 6.4 Tiekimo žarnos prijungimas

Tiekimo vamzdžio jungtis yra įrenginio viršuje (A2). Ši žarna turi būti prijungta prie didžiausio galimo skersmens (bent 19 mm, ¾ col.) žarnos arba vamzdžio. Mažesni skersmenys gerokai sumažina įrenginio srautą. Norėdami užtikrinti jungties sandarumą, naudokite tefloninę juostelę (12–15 sluoksniu) (9 pav.).

#### 6.5 Saugos priemonės

Naudotojas privalo užkirsti kelią žalai, patiriamai dėl patalpų užliejimo ar kitų priežasčių, atsiradusių dėl įrenginio arba išorinių komponentų gedimo. Kad tai padarytų, naudotojas turi įrengti tinkamus įrenginius (pvz., įrengti apsaugos nuo užliejimo grandinę, įspėjimo apie pavojų sistemą, atsarginį siurbį, surinkimo talpyklą ir pan.), kurie turi būti prijungti prie atskiros saugiosios elektros grandinės. Saugos priemonės turi atitikti konkrečias naudojimo sąlygas ir jomis turi būti galima sumažinti ir (arba) apsisaugoti nuo vandens nuotėkio sukeltos žalos.

Be to, naudotojas turi įrengti apsaugą nuo purškimo, kad apsisaugotų nuo žalos, kurią sugedus siurbliui gali sukelti vandens nuotėkis arba purslai. Būtina įrengti atsarginį siurbį arba grindų dreną, kad bet koks pratekęs vanduo būtų iš karto pašalintas. Priešingu atveju galima įrengti įspėjimo apie pavojų sistemą, kad būtų pateikiamas įspėjimas ir (arba) esant vandens nuotėkiui įrenginys ir vandens tiekimo sistema būtų išjungti avariniu būdu, kad įranga arba turtas nebūtų sugadinti.

Taip pat rekomenduojame visą įrangą, esančią įrenginio įrengimo patalpose, pakelti apie 5–10 cm virš grindų, kad bet koks vandens nuotėkis nesukeltų staigios žalos. Gamintojas neprisima atsakomybės už žalą, patirtą nesilaikant šios rekomendacijos.

#### Įspėjimas – pavojus! Veikimas be vandens

Jei įrenginys ilgiau nei 5 minutes veikia vandens siurbimo taškui esant uždarytam, jis gali sugesti dėl perkaitimo. Kai įprastam vandens srautui kas nors trukdo, išjunkite įrenginį.

Įrenginiu veikiant be vandens, jis bus nepataisomai sugadintas, todėl niekada neleiskite jam veikti be vandens ilgiau nei 10 sekundžių.

### 7 REGULIAVIMAS

#### 7.1 Pirminis reguliavimas

Mūsų įrenginiai yra iš anksto nustatomi gamykloje ir naudotojai negali modifikuoti šių nuostatų.

### 8 PALEIDIMAS

#### Įspėjimas – pavojus!

Visus montavimo ir surinkimo veiksmus reikia atlikti įrenginį atjungus nuo maitinimo šaltinio (3 pav.).

#### 8.1 Paleidimas

Prijungus visus vamzdžius ir siurblio korpusą (A4) pripildžius vandens, galima prijungti kištuką (A12) ir įjungti ĮJUNGIMO / IŠJUNGIMO jungtikį (A5). Vykstant pildymui, tiekimo vamzdis turi būti atviras, kad sistemoje esantis oras galėtų išeiti ir galėtų susidaryti vandens slėgis. Jei siurbimo žarna nevisiškai pripildyta vandens, gali praėti iki 7 minučių, kol įrenginys pradės tinkamai veikti. Jei praėjus didžiausiam nurodytam pildymo laikui vandens slėgis nesusidaro, išjunkite įrenginį ir atlikite trikčių šalinimo plane aprašytus veiksmus (11 skyrius).

#### 8.2 Techninė informacija

Nurodytos įrenginio srauto vertės yra didžiausios vertės, kurios yra sumažinamos, jei naudojami išoriniai komponentai (pvz., tiekimo žarna, alkūninės jungtys, priešfiltris ir pan.). Į tai reikia atsižvelgti renkantis įrenginį. Faktinis srautas, esant konkrečioms įrengimo sąlygoms, nurodomas srauto grafike (11 pav.).

### 9 TECHNINĖ PRIEŽIŪRA

#### Įspėjimas – pavojus!

Prieš atlikdami bet kokią techninės priežiūros procedūrą ir (arba) šalinami triktis, atjunkite maitinimo laidą (A8) nuo lizdo.

#### 9.1 Filtrų valymas

Priešfiltrį (jei įmontuotas, A1 b) reguliariai valykite švariu vandeniu ir (arba) patikrinkite jį, kad įsitikintumėte, jog jis neužterštas (10 pav.). Filtrų skyrių plaukite švariu vandeniu.

### 10 LAIKYMAS

#### Įspėjimas – pavojus!

Prieš atlikdami bet kokią techninės priežiūros procedūrą ir (arba) šalinami triktis, atjunkite maitinimo laidą (A8) nuo lizdo.

Įrenginį būtina apsaugoti nuo šalčio, o jei temperatūra yra +5 °C arba žemesnė, jį reikia išardyti ir laikyti sausoje vietoje, apsaugotą nuo šalčio. Atjungus siurbimo ir tiekimo žarnas, pakreipkite įrenginį, kad išleistumėte visą siurblio korpusė (A4) esantį vandenį per siurbimo jungtį (A1). Norėdami ištuštinti siurblio korpusą (A4), apverskite įrenginį, kad išleistumėte vandenį iš tiekimo jungties (A2).

## 11 TRIKČIŲ ŠALINIMAS

Problemos	Galimos priežastys	Sprendimai
Motoras veikia, tačiau įrenginys nesiurbia vandens	1) Siurblio korpusas (A4) nebuvo pripildytas vandens prieš paleidžiant įrenginį.	1) Pripildykite siurblio korpusą (A4, žr. 6.3 punktą).
	2) Siurbimo žarna nesandari.	2) Patikrinkite, ar buvo naudojami rekomenduojami priedai. Patikrinkite, ar siurbimo žarna sandari, sriegius apvyniokite teflonine juostele.
	3) Siurbimo vožtuvo siurbimo filtras užsikimšęs.	3) Išvalykite siurbimo vožtuvą ir siurbimo filtrą.
	4) Tiekimo dalies oras negali išeiti, nes siurbimo taškas yra uždarytas.	4) Pildydami atidarykite siurbimo taškus (vandens tiekimo sistemos čiampa, vandens žarnas).
	5) Praėjo nepakankamai laiko.	5) Visiškai pripildykite siurbimo žarną vandens ir paleidę įrenginį palaukite iki 7 minučių.
	6) Pernelyg didelis siurblio kėlimo aukštis.	6) Sumažinkite siurblio kėlimo aukštį (maks. 8 m).
	7) Siurbimo žarna nepanardinta į vandenį.	7) Patikrinkite vandens lygį šulinyje arba cisternoje ir, jei įmanoma, paiginkite siurbimo žarną.
Motoras nepasiliežia	1) Netiekiamas maitinimas.	1) Patikrinkite įtampą, prijunkite kištuką (A12).
Vandens srautas nepakankamas	1) Siurblio kėlimo aukštis ir (arba) įsiurbimo aukštis pernelyg didelis.	1) Pernelyg didelis siurblio kėlimo aukštis ir įsiurbimo aukštis bei išoriniai komponentai sumažina srautą! Tai nėra gedimas.
	2) Siurbimo vožtuvo siurbimo filtras užsikimšęs.	2) Išvalykite siurbimo filtrą.
	3) Vandens lygis siurbimo taške nukrinta per greitai.	3) Panardinkite siurbimo vožtuvą giliau į vandenį.
	4) Įrenginio srautą mažina vandenyje esantis purvas.	4) Išvalykite siurblio korpusą (A4) nukreipdami vandens srovę per siurbimo jungtį (A1) ir tiekimo jungtį (A2) ir, jei reikia, pasirūpinkite, kad įrenginį patikrintų techninės priežiūros centro darbuotojas. Naudokite priešfiltrą, jei įrenginyje nėra neatskiriamojo priešfiltri (A1 b).
Termostatas išjungia įrenginį	1) Motoras perkrautas dėl trinties tarp purvo dalelių ir sparnuotės. Įrenginys veikia be vandens arba vandens srautas nepakankamas.	1) Išvalykite siurblio korpuso vidų (A4) nukreipdami vandens srovę per tiekimo jungtį (A2), palikite termostatą apie 1 val. atvėsti ir, jei reikia, pasirūpinkite, kad įrenginį patikrintų techninės priežiūros centro darbuotojas.
	2) Įrenginys veikia be vandens.	2) Patikrinkite, ar yra vandens, palikite termostatą apie 1 val. atvėsti ir, jei reikia, pasirūpinkite, kad įrenginį patikrintų techninės priežiūros centro darbuotojas.

(\*) Jei naudojant motoras sustoja ir nebeįsijungia, kreipkitės į techninės priežiūros centrą.

LT

## GARANTIJA

Garantijos, susijusios su šiaime vadove aprašytais įrenginiais, įpareigoja laikytis visų jame pateiktų rekomendacijų, ypač susijusių su naudojimu, montavimu ir veikimu.

Suteikiame 24 mėnesių (12 mėnesių, jei parduodama profesionalams) garantiją, kuri įsigalioja nuo aprašyto gaminio įsigijimo dienos. Garantija apima medžiagų arba gamybos defektus pagal taikomus teisės aktus. Užklauso pagal garantiją atlikti techninės priežiūros darbus turi būti pateikiamos kartu su pradinio pirkimo įrodymu.

Garantija neapima minimo įrenginio išmontavimo ir montavimo naudojimo vietoje išlaidų, remonto specialistų kelionių į naudojimo vietą ir iš jos išlaidų bei transportavimo išlaidų.

Ši garantija neapima pretenzijų, kylančių dėl netinkamo montavimo arba naudojimo, netinkamų naudojimo sąlygų, aplaidumo, komercinio naudojimo arba netinkamų bandymų remontuoti. Taip pat neprisiimama jokia atsakomybė dėl minėtų veiksmų. Įprastas susidėvimas ir įtrūkimai į garantiją taip pat neįtraukiami. Patirtos išlaidos, ypač patikros ir transportavimo išlaidos, bus priskaičiuojamos siuntėjui ir (arba) įrenginio naudotojui. Tai taip pat taikoma atvejams, kai pateikiama garantijos užklausa, tačiau nustatoma, kad įrenginys veikia puikiai ir be jokių defektų, arba problemos kyla ne dėl medžiagų ar gamybos defektų. Prieš gražinant naudotojui, kiekvienas gaminytis yra kruopščiai techniškai patikrinamas. Remonto darbai pagal garantiją turi būti atliekami tik viename iš mūsų techninės priežiūros centrų arba įgaliotose remonto dirbtuvėse. Klientui arba neigaliotoms trečiosioms šalims garantiniu laikotarpiu bandant remontuoti įrenginį, klientas praras visas garantines teises.

Nupjovus maitinimo kištuką ir (arba) sutrumpinus maitinimo laidą, bus prarastos garantinės teisės.

Jei darbus pagal garantiją atliekame mes, garantijos trukmė nėra pratęsiama ir nesuteikiamas naujas garantinis laikotarpis pakeistoms arba suremontuotoms dalims. Visos kitos teisės, įskaitant teisę į nuolaidas, pakeitimus arba kompensaciją, arba pasekminiai bet kokio tipo nuostoliai į garantiją neįtraukiami.

Gedimo atveju kreipkitės į pardavimo vietą, kurioje įsigijote gaminį, ir parodykite pirkimo įrodymą.

Techniniai duomenys	Vienetas	SXGP900XFE	SXGP1300XFE
Įtampa	V / Hz	230 V ~ 50 Hz	230 V ~ 50 Hz
Galia	W	900	1300
Maks. įsiurbimo aukštis (H <sub>maks.</sub> )	m	42	50
Maks. srautas (Q <sub>maks.</sub> )	l/h	3600	4500
Maks. vandens temperatūra (T <sub>maks.</sub> )	°C	35	35
Maks. siurblio pakėlimo aukštis	m	8	8
Maks. dalelių dydis	Ø mm	0	0
Apsaugos klasė	-	⊕	⊕
Motora izoliacija	-	B klasė	B klasė
Motora apsauga	-	IPX4	IPX4
Garso galios lygis L <sub>WA</sub> (EN ISO 3744)	dB (A)	80	83
Grynasis svoris	kg	6.8	10.7
Bendrasis svoris	kg	8.1	11.8
Jungties skersmuo	mm	25.4	25.4
Laido ilgis	m	1	1

**Gali būti atliekama techninė modifikacija!**

### EB atitikties deklaracija

Mes, „Annovi Reverberi S.p.A“ iš Modenos, Italijos, deklaruojame, kad toliau nurodytas (-i) „Stanley“ įrenginys (-iai):

Įrenginio paskirtis:	Savisiurbis siurblys
<b>Modelio Nr.:</b>	<b>SXGP900XFE SXGP1300XFE</b>
Rated power:	900 W 1300 W

atitinka šias Europos direktyvas:

2014/35/UE, 2014/30/UE, 2011/65/UE, 2015/863/EU, 2000/14/CE, 2006/42/CE, 2012/19/UE.

ir buvo pagamintas laikantis šių normų ar standartų dokumentų:

EN 60335-1; EN 60335-2-41; EN 55014-1; EN 55014-2; EN 61000-3-2; EN 61000-3-3; EN 62233; EN ISO 12100; EN IEC 63000.

Už techninių dokumentų leidimą atsakingo asmens vardas ir adresas: Stefano Reverberi / AR generalinis direktorius Via ML King, 3 - 41122 Modena, Italija.

Atitikties vertinimo procedūra, numatyta Direktyvoje 2000/14/EB, atlikta pagal V priedą.

<b>Modelio Nr.</b>	<b>SXGP900XFE</b>	<b>SXGP1300XFE</b>
Išmatuotas garso galios lygis:	78.6 dB (A)	81.7 dB (A)
Garantuotas garso galios lygis:	80 dB (A)	83 dB (A)



Data: 17.11.2021 - MODENA (I)

Stefano Reverberi / Generalinis direktorius



## 1 DROŠĪBAS NORĀDĪJUMI

1.1 Ierīci, ko Jūs esat iegādājies, ir ražojis viens no Eiropas vadošajiem mājsaimniecības un dārzkopības sūkņu ražotājiem. Mūsu ražotās ierīces nav paredzētas slodzēm, kas ir raksturīgas komerciālai vai rūpnieciskai izmantošanai, vai ekspluatācijai nepārtrauktā režīmā. Lai sūknis nodrošinātu maksimālu lietderību, Jums ir jāapgūst un jāīstojas saskaņā ar šajā rokasgrāmatā sniegtajām instrukcijām. Ierīces pievienošanas, lietošanas un apkopšanas laikā veiciet visus iespējamus piesardzības pasākumus, lai sargātu savu un tuvākajā apkārtnē esošo cilvēku drošību. Rūpīgi iepazīstieties ar drošības noteikumiem un vienmēr tos ievērojiet; šo noteikumu neievērošana var izraisīt veselības un drošības risku vai radīt ievērojamus zaudējumus. Ražotājs neuzņemas nekādu atbildību par jebkādiem kaitējumiem, kas radušies nepareizas vai neatbilstošas lietošanas rezultātā.

## 2 DROŠĪBAS UZLĪMES / INFORMATĪVAS UZLĪMES

2.1 Ievērojiet ieteikumus, kas ir norādīti ierīcei piestiprinātajās uzlīmēs. Vienmēr pārbaudiet, vai uz ierīces esošie simboli un apzīmējumi nav nozaudēti un ir salasāmi; pretējā gadījumā uzstādiet paredzētajās vietās jaunus.

 **Brīdinājums - briesmas!**

 **Lūdzu, rūpīgi izlasiet šo instrukciju pirms lietošanas.**

 **Simbols E1.** Ierīci nedrīkst izmest kopā ar sadzīves atkritumiem; to var nodot pārdevējam, iegādājoties jaunu ierīci. Ierīces elektriskās un elektroniskās detaļas nedrīkst izmantot atkārtoti neparedzētā veidā, jo tās satur vielas, kas rada veselības apdraudējumu.

 **Simbols E3.** Norāda, ka ierīce ir paredzēta lietošanai mājsaimniecībā.

LV



CE CE simbols. Norāda, ka ierīce atbilst attiecīgajām ES direktīvām.

## IESLĒGŠANAS/IZSLĒGŠANAS

### slēdža pozīcija.

Norāda IESLĒGŠANAS/IZSLĒGŠANAS slēdža pozīciju.

I = Slēdzis IESLĒGTS

0 = Slēdzis IZSLĒGTS



**Garantētais skaņas intensitātes līmenis**



**Šā izstrādājuma izolācijas klase ir I.** Tas nozīmē, ka tas ir aprīkots ar aizsargzemējuma vadītāju (tikai tādā gadījumā, ja uz iekārtas ir norādīts simbols).

LV



### 3 DROŠĪBAS NOTEIKUMI / ATLIKUŠIE RISKI

#### 3.1 DROŠĪBAS PASĀKUMI: AIZLIEGUMI

- 3.1.1 Traumatisma risks! NEDRĪKST** ļaut ierīci izmantot bērniem vai personām, kam ir traucētas fiziskās, maņu orgānu vai garīgās spējas, vai kam nav nepieciešamās pieredzes un zināšanu. Bērni nedrīkst ierīci lietot kā rotaļlietu. Bērniem ir aizliegts veikt tīrīšanu un lietotajam paredzēto apkopi.
- 3.1.2 Sprādzienbīstamība vai saindēšanās risks!** Nekādā gadījumā nelietojiet ierīci ar uzliesmojošiem un toksiskiem šķidrumiem vai šķidrumiem, kuru īpašības neatbilst tās pareizai darbībai.
- 3.1.3 Traumatisma risks!** Nevērsiet ūdens strūklu pret cilvēkiem vai dzīvniekiem.
- 3.1.4 Nāvējošas elektrotraumas risks!** Nevērsiet ūdens strūklu pret pašu ierīci, elektrodetaļām vai citām elektroierīcēm.
- 3.1.5 Īsslēguma risks!** Nelietojiet ierīci ārpus telpām lietus laikā. Tas neattiecas uz iegremdējamajiem sūkņiem, kurus drīkst izmantot arī lietus laikā; tomēr ir svarīgi nodrošināt, lai kontaktdakšas savienojumi (A12) un jakuri pagarinātāji ir aizsargāti pret ūdens šļakatām un applūdināšanu.
- 3.1.6 Traumatisma risks!** Neļaujiet ierīci izmantot bērniem vai personām, kam ir traucētas fiziskās, maņu orgānu vai garīgās spējas, vai jebkurām nepiederošām personām.
- 3.1.7 Nāvējošas elektrotraumas risks!** Nepieskarieties kontaktdakšai (A12) un/vai kontaktligzdai ar slapjām rokām.
- 3.1.8 Nāvējošas elektrotraumas un īsslēguma risks!** Ja ir bojāts barošanas kabelis (A8), tas ir jānomaina ražotājam, autorizētam servisa centram vai atbilstoši kvalificētām personām, lai novērstu jebkādus riskus.
- 3.1.9 Sprādzienbīstamība!** Nelietojiet ierīci, ja ir bojāta sūkšanas vai padeves šļūtene.
- 3.1.10 Traumatisma risks!** Novietojiet ierīci stabilā stāvoklī; izmantojot ierīci peldbaseinu, dārza dīķu vai citu āra ūdenstilpu tuvumā, turiet to vismaz 2 m attālumā no ūdens malas un aizsargājiet to no iekrišanas ūdenī vai applūdināšanas. Tas neattiecas uz iegremdējamajiem sūkņiem, jo tos ir atļauts iegremdēt ūdenī.
- 3.1.11 Traumatisma risks!** Pārbaudiet, vai ierīce ir aprīkota ar datu plāksnīti, kurā ir norādīta tās specifikācija; ja tās nav, nekavējoties sazinieties ar izplatītāju. Nedrīkst lietot ierīces bez datu plāksnītes, jo tās nav iespējams identificēt un tās ir potenciāli bīstamas.
- 3.1.12 Sprādzienbīstamība!** Nav atļauta jebkāda regulētājrūrstu, drošības vārstu vai citu drošības ierīču regulēšana, kā arī iejaukšanās to iestatījumos.
- 3.1.13 Applaucēšanās risks!** Spiediena slēdža disfunkcijas vai ūdens padeves traucējumu gadījumā sūkņa korpusā (A4) palikušais ūdens var pārkarst un izplūstot izraisīt applaucēšanos.



LV

- 3.1.14 Traumatisma risks!** Ja pastāv aizķeršanās risks, nedarbiniet nepieskatītu ierīci.
- 3.1.15 Īsslēguma risks!** Nepārvietojiet ierīci, velkot aiz kontaktdakšas (A12), barošanas kabeļa (A8) vai citiem savienojuma armatūras elementiem; izmantojiet rokturi (A4 b).
- 3.1.16 Sprādzienbīstamība!** Neļaujiet transportlīdzekļiem braukt pāri sūkšanas vai padeves šļūtenei. Nevelciet vai nepārvietojiet ierīci aiz sūkšanas vai padeves šļūtenes.
- 3.1.17 Traumatisma risks!** Nelietojiet ierīci, ja sūkņejamajā šķidrumā atrodas cilvēki vai dzīvnieki, vai viņi var nonākt saskarē ar to.

## 3.2 DROŠĪBAS PASĀKUMI: PRASĪBAS

- 3.2.1 Īsslēguma risks!** Visiem elektrovadošajiem elementiem ir jābūt aizsargātiem pret ūdens šļakatām.
- 3.2.2 Nāvējošas elektrotraumas risks!** Pieslēdziet ierīci vienīgi tādām elektroenerģijas avotam, kas atbilst attiecīgajiem standartiem (IEC 603641-1); palaišanas laikā ierīce var radīt traucējumus elektriskajā sistēmā. Savienojiet ierīci vienīgi ar tādu kontaktrozeti, kurai ir uzstādīta paliekošās strāvas ierīce, kas ir paredzēta 30 mA vai mazāk. Izmantojiet vienīgi tādus elektrības pagarinātājus, kuri atbilst attiecīgajiem noteikumiem, ir apstiprināti izmantošanai ārpus telpām un kuru vada šķēsgriezums nav mazāks kā ierīces barošanas kabelim. Uz spolēm uztiņi barošanas kabeļi ir pilnībā jāatritina.
- 3.2.3 Briesmas!** Ierīce nekādā gadījumā nedrīkst darboties bez ūdens; vienmēr pirms tā iedarbināšanas pieļējiet sūkņa korpusu (A4) ar ūdeni. Pat īslaicīga ekspluatācija bez ūdens var radīt bojājumu.
- 3.2.4 Nejaušanas ieslēgšanas risks!** Vienmēr pirms jebkādu darbu veikšanas ar ierīci atvienojiet kontaktdakšu (A12) no kontaktrozetes.
- 3.2.5 Briesmas!** Lai garantētu ierīces drošību, sūkņejamā šķidruma maksimālā temperatūra nedrīkst pārsniegt 35 °C. Apkārtējās vides temperatūra nedrīkst noslīdēt zem +5 °C.
- 3.2.6 Briesmas!** Ierīce nav paredzēta iedzīvotāju vajadzībām paredzētā ūdens vai dzeramā ūdens sūkņēšanai. Sūkņejamais ūdens var būt piesārņots ar noplūdušu smērvielu.
- 3.2.7 Traumatisma risks!** Ierīces un elektrisko komponentu apkopi un/vai remontu drīkst veikt tikai speciālisti.
- 3.2.8 Traumatisma risks!** Pirms šļūtenes atvienošanas no ierīces izlaidiet palikušo spiedienu; lai to izdarītu, atvienojiet ierīci no elektroenerģijas padeves un atveriet patērētāja izplūdes atveri.
- 3.2.9 Traumatisma risks!** Pirms lietošanas un regulāros intervālos pārbaudiet piederumus un pārlicinieties, vai ierīces sastāvdaļām nav atteices un/vai nolietojuma pazīmju.



## 4 VISPĀRĒJA INFORMĀCIJA

### 4.1 Rokasgrāmata lietošana

Šī rokasgrāmata ir neatņemama ierīces sastāvdaļa, un tā ir jā saglabā turpmākai uzziņai. Lūdzu, pirms ierīces uzstādīšanas/lietošanas rūpīgi izlasiet rokasgrāmatu. Pārdodot ierīci, rokasgrāmata ir jānodod kopā ar ierīci tās jaunajam īpašniekam. Nodrošiniet, lai pirms ierīces iedarbināšanas rokasgrāmata būtu pieejama ikvienam lietotājam un viņš varētu iepazīties ar drošības un ekspluatācijas instrukcijām.

### 4.2 Piegāde

Ierīce tiek piegādāta kartona kastē.

**Piegādes komplekts ir attēlots 1. attēlā.**

#### 4.2.1 Ierīcei pievienotais informatīvais materiāls

- D1 Lietošanas un apkopes rokasgrāmata
- D2 Drošības norādījumi
- D3 Garantijas noteikumi

### 4.3 Iepakojuma utilizācija

Iepakojuma materiāli nav kaitīgi apkārtējai videi, taču tie tik un tā ir jāpārstrādā vai jāizmet, ievērojot attiecīgajā valstī spēkā esošās prasības.

## 5 TEHNISKĀ INFORMĀCIJA

### 5.1 Paredzētais pielietojums

Šī ierīce ir paredzēta tīra ūdens sūkņēšanai no akām vai lietus ūdens cisternām dārzkopībai vai izmantošanai mājāsaimniecības ūdens apgādes sistēmās; šīs ierīces nedrīkst izmantot dzeramā ūdens sūkņēšanai. Netīrumi, smiltis un nosēdumi ir abrazīvi un bojā darbratu. Uzstādiet piemērotus filtrus, kas aiztur šīs daļiņas pirms nonākšanas sūknī. Ķīmiski agresīvas vielas, kas atrodas sūkņējamajā šķidrumā, bojā sūknī.

Minimālais pieļaujamais caurplūdums stundā ir 80 l/h (1,3 l/min). Šīs ierīces nav piemērotas plīnveida apūdeņošanas sistēmām, jo pārāk mazais ūdens plūsmas ātrums neļauj sūkņējamajam šķidrumam dzesēt ierīci atbilstoši prasībām.

Ierīce ir jāuzstāda sausā, labi vēdināmā vietā, kas ir aizsargāta no sala un laika apstākļu izmaiņām, apkārtējās vides temperatūrai nepārsniedzot 35 °C. To nekādā gadījumā nedrīkst uzstādīt vai lietot lietū, mitrās vietās vai akās.

Ierīce atbilst Eiropas standartam EN 60335-2-41.

### 5.2 Nepareizs lietojums

Aizliegts lietot nekvalificētām personām un personām, kuras nav iepazīnušās un sapratušās lietošanas pamācībā izklāstītās instrukcijas. Aizliegta uzliesmojošu, sprādzienbīstamu, toksisku vai ķīmiski agresīvu šķidrumu padeve ierīcei.

Aizliegta ierīces lietošana potenciāli uzliesmojošā vai sprādzienbīstamā vidē.

Aizliegta jebkāda ierīces pārveidošana. Jebkāda ierīces pārveidošana anulēs garantiju un atbrīvos ražotāju no jebkādas civiltiesiskās un krimināltiesiskās atbildības.

Stipēšanas un pulēšanas vielas vai citas vielas, kuras saēd materiālus, bojā ierīci. Šīs ierīces nav piemērotas tādu šķidrumu sūkņēšanai, kuri satur abrazīvas smiltis, dubļus vai mālus. Šīs ierīces ir piemērotas ūdens sūkņēšanai sanitārās higiēnas vajadzībām, taču ne dzeramā ūdens sūkņēšanai!

Ar šīm ierīcēm nedrīkst sūkņēt fekālijas saturošas vielas.

Ierīces nav piemērotas izmantošanai kā strūklu sūkņus, kā dārza dīķu filtrācijas sūkņus vai nepārtraukti ekspluatācijai (piemēram, nepārtraukti ūdens recirkulācijai peldbaseinu filtru sistēmās vai industriālajai izmantošanai). Nedarbiniet ierīci bez ūdens vai nesūknējiet šķidrumus, vārstam esot noslēgtam!

### 5.3 Galvenās sastāvdaļas (1. att.)

- A1 Sūkšanas savienotājelements ar vītņi
- A1b Integrits priekšfiltrs (ja uzstādīts)
- A2 Padeves savienotājelements ar vītņi
- A2b Piepildīšanas vāciņš (ja uzstādīts)
- A3 Drenāžas aizbāznis (ja uzstādīts)
- A4 Sūkņa korpus
- A4b Rokturis
- A5 IESLĒGŠANAS/IZSLĒGŠANAS slēdzis
- A8 Barošanas kabelis
- A12 Kontaktakšs

## 6 UZSTĀDĪŠANA

### Brīdinājums - briesmas!

Visi uzstādīšanas un montāžas darbi ir jāveic, kad ierīce ir atvienota no strāvas (3. att.).

### Brīdinājums - briesmas!

Vienmēr pirms izmantošanas veiciet ierīces vizuālu pārbaudi, it īpaši pārbaudot, vai nav bojāta kontaktakša (A12) un barošanas kabelis (A8). Aizliegts izmantot bojātu ierīci; bojājuma gadījumā ierīce ir jānodod pārbaudei servisa centrā vai pilnvarotam elektrīķim.

### Brīdinājums - briesmas!

Ja tiek pārgriezts barošanas kabelis (A8), tad garantija tiek anulēta un uz klienta rēķina remonta laikā ir jāuzstāda oriģinālais nomaigās barošanas kabelis (A8) (pat veicot remontu garantijas laikā). Ja ir nepieciešams pagarināt barošanas kabeli (A8), tad ir atļauts lietot pagarinātāju, kura šķērsriezums nav mazāks kā oriģinālajam barošanas kabelim (A8). Nekādā gadījumā neceliet ierīci vai neatvienojiet kontaktakšu (A12) no kontaktrozetes, velkot aiz barošanas kabeļa (A8).

### 6.1 Ierīces montāža

Pirms ierīces ekspluatācijas sākšanas ir jāpievieno sūkšanas un padeves šūtenes. Novietojiet ierīci stabilā stāvoklī uz līdzenas virsmas tādā vietā, kas ir aizsargāta no apūdināšanas (4. att.).

Lai novērstu vibrāciju pārraidi uz caurulēm un sienām, vibrāciju slāpēšanai novietojiet ierīci uz gumijas paklāja un izmantojiet šūtenes (kurai ir jābūt izturīgai pret iesūci un spiedienu) garumus tieši pirms un pēc ierīces (5. att.).

### 6.2 Sūkšanas šūtenes uzstādīšana

Sūkšanas šūtene nogādā ūdeni no iesūkšanas punkta līdz ierīcei. Pievienojiet sūkšanas šūteni savienotājelementam ar vītņi (A1). Pārbaudiet, vai sūkšanas šūtene ir hermētiska - jebkāda noplūde var samazināt ierīces caurplūdumu vai pilnībā aizkavēt ūdens iesūkšanu. Iesūkšanas šūtenes diametram ir jābūt vismaz 25 mm (1"); tai jābūt izturīgai pret saspišanu un vakuumu. Ieteicams lietot sūkšanas šūteni ar uzvērvaru. Lai nodrošinātu hermētisku savienojumu, lietojiet teflona līmlenti (12 - 15 kārtas) (6. att.). Pārīecinieties, ka iesūkšanas punktā pietiek ūdens un šūtenes iesūkšanas zona pastāvīgi atrodas zem ūdens līmeņa.

Nemot vērā, ka pašuzsūcošo sūkņu maksimālais iesūkšanas augstums ir 8 metri, ierīce nedrīkst atrasties augstāk kā 8 metrus virs iesūkšanas punkta. Sūkšanas šļūtenes horizontālajai daļai pastāvīgi ir jābūt vērstai no iesūkšanas punkta uz ierīci, lai novērstu gaisa burbuļu veidošanos šļūtenē, kas varētu kaitēt ierīces darbībai (7. att.).

Starp sūkšanas šļūteni un sūkšanas savienotājelementu (A1) ir jāuzstāda priekšfiltrs, ja vien ierīcei nav integrēta priekšfiltra (A1 b).

### 6.3 Ierīces papildīšana

Pirms padeves šļūtenes uzstādīšanas piepildiet sūkņa korpusu (A4) un sūkšanas cauruli ar ūdeni, ļejoj padeves savienotājelementa (A2) atverē. Sūkni ir iespējams piepildīt arī pa piepildīšanas vāciņu (A2 b), ja tāds ir uzstādīts (8. att.).

Piepildīšanas laikā sūkņa korpusā (A4) veidojas burbuļi, no kuriem ir jāatbrīvojas, ierīci nedaudz sagāzot dažādos virzienos. Lejiet vēlreiz un atkārtojiet šo procedūru, kamēr ūdens līmenis ir tieši zem piepildīšanas atveres.

Ja ierīcē ir integrēts priekšfiltrs, ir jāielej vēl ūdens caur priekšfiltra (A1 b) vāciņu. Atveriet vāciņu, ielejiet ūdeni līdz malai un ar roku aizskrūvējiet vāciņu (8. att.).

### 6.4 Padeves šļūtenes uzstādīšana

Padeves caurules savienotājelements atrodas ierīces augšpusē (A2). Šļūtene ir jāsavieno ar tādu šļūteni vai cauruli, kurai ir iespējami lielākais diametrs (vismaz 19 mm, ¾"). Mazāks diametrs būtiski samazina ierīces caurplūdumu. Lai nodrošinātu hermētisku savienojumu, lietojiet teflona līmlenti (12 - 15 kārtas) (9. att.).

### 6.5 Drošības pasākumi

Lietotājam ir jānovērš kaitējumi, kas izriet no telpu apūdināšanas vai citiem cēloņiem ierīces vai ārēju sastāvdaļu atteices gadījumā, piemērojot atbilstošus pasākumus (piemēram, uzstādot pretapūlīdes aizsardzības kontūru, trauksmes sistēmu, rezerves sūkni, savākšanas tvertni vai līdzīgus risinājumus), kuriem ir jābūt savienotiem ar atsevišķu, bezatteeices elektrisko ķēdi. Drošības pasākumiem ir jābūt atbilstošiem konkrētiem lietošanas apstākļiem un tiem ir jāspēj samazināt un/vai novērst ūdens noplūžu radītos kaitējumus.

Lietotājam ir arī jāuztāda smidzināšanas aizsargs, lai novērstu, ka sūkņa atteeices dēļ izraisītais ūdens noplūdes vai šķakatas varētu radīt kaitējumu. Ir jāuztāda rezerves sūkniis vai grīdas noteka, lai nodrošinātu, ka viss ūdens no noplūdēm ir nekavējoties aizvadīts. Pretējā gadījumā ir iespējams uzstādīt trauksmes sistēmu, lai ūdens noplūdes gadījumā iedarbinātu trauksmes signālu un/vai ierīces un ūdens padeves avārijas izslēgšanu, tādējādi nepieļaujot kaitējumu aprīkojumam vai īpašumam.

Mēs iesakām arī visu ierīces uzstādīšanas telpā esošo aprīkojumi novietot 5-10 cm virs grīdas, lai jebkādas ūdens noplūdes neradītu tūlītēju kaitējumu. Ražotājs neuzņemas nekādu atbildību par kaitējumu, ko izraisījusi šī ieteikuma neievērošana.

### Brīdinājums - briesmas! Sausā darbība

Ja ierīce ilgāk kā 5 minūtes darbojas ar noslēgtu ūdens iesūkšanas punktu, pārkaršanas rezultātā tā var sabojāties. Ja ir traucēta normāla ūdens plūsma, izslēdziet ierīci.

Sausā darbība neatgriezeniski sabojās ierīci, tāpēc nekad neļaujiet tai darboties sausi ilgāk par 10 sekundēm.

## 7 REGULĒŠANA

### 7.1 Sākotnējā regulēšana

Rūpnicā mūsu ierīces ir priekšiestatītas, un lietotāji šos iestatījumus nedrīkst mainīt.

## 8 PALAIŠANA

### Brīdinājums - briesmas!

Visi uzstādīšanas un montāžas darbi ir jāveic, kad ierīce ir atvienota no strāvas (3. att.).

### 8.1 Palaišana

Pēc tam, kad visas caurules ir savienotas un sūkņa korpusu (A4) ir piepildīts ar ūdeni, var savienot kontaktdakšu (A12) un ieslēgt slēdzi IESLĒGTS/IZSLĒGTS (A5) pozīcijā IESLĒGTS. Piepildīšanas posmā padeves caurulei ir jābūt atvērta, ļaujot izplūst sistēmā esošajam gaisam un paaugstināties spiedienam. Ja sūkšanas šļūtene nav pilnībā piepildīta ar ūdeni, tad var būt nepieciešamas pat 7 minūtes, līdz ierīce kļūst pilnībā funkcionējoša. Ja pēc noteiktā maksimālā piesūknēšanas laika ūdens nav zem spiediena, izslēdziet ierīci un rīkojieties atbilstoši traucējummeklēšanas plāna (11. nodaļa) darbību secībai.

### 8.2 Tehniskā informācija

Ierīcei noteiktās caurplūduma vērtības ir maksimālās vērtības, kas ir mazākas, ja tiek izmantotas ārējas sastāvdaļas (piemēram, padeves šļūtene, līkumi, priekšfiltrs utt.). Izvēloties ierīci, tas ir jāņem vērā. Faktiskais caurplūdums noteiktiem uzstādīšanas nosacījumiem ir norādīts caurplūduma diagrammā (11. att.).

## 9 APKOPE

### Brīdinājums - briesmas!

Pirms jebkādas tehniskās apkopes procedūras un/vai traucējummeklēšanas atvienojiet barošanas kabeli (A8) no kontaktrozetes.

### 9.1 Filtru tīrīšana

Regulāri tīriet priekšfiltru (ja uzstādīts, A1 b) ar tīru ūdeni un/vai pārbaudiet, vai tas nav aizsērējis (10. att.). Skalojiet filtra nodalījumu ar tīru ūdeni.

## 10 GLABĀŠANA

### Brīdinājums - briesmas!

Pirms jebkādas tehniskās apkopes procedūras un/vai traucējummeklēšanas atvienojiet barošanas kabeli (A8) no kontaktrozetes.

Ir būtiski, lai ierīce tiktu aizsargāta no sala ietekmes, tādēļ, temperatūrai nepārsniedzot +5 °C, tā ir jānomontē un jāglabā sausā vietā, kas nav pakļauta sala ietekmei. Pēc iesūkšanas un padeves šļūtenes atvienošanas sagāziet ierīci tā, lai viss ūdens pa iesūkšanas savienotājelementu (A1) iztecētu no sūkņa korpusā (A4). Lai iztukšotu sūkņa korpusu (A4), pagrieziet ierīci ar augšpusi uz leju, ļaujot iztect ūdenim no padeves savienotājelementa (A2).

## 11 TRAUCĒJUMMEKLĒŠANA

Problēmas	Iespējamie iemesli	Risinājumi
Motors darbojas, bet ierīce neiesūknē ūdeni.	1) Sūkņa korpus (A4) pirms palaišanas netika piepildīts ar ūdeni.	1) Piepildiet sūkņa korpusu (A4, skat. 6.3 punktu).
	2) Iesūkšanas šļūtene nav hermētiska.	2) Pārbaudiet, vai tika izmantotas ieteiktās palīgierīces. Pārbaudiet, vai iesūkšanas šļūtene ir hermētiska, vītņm lītojiet teflona līmenlīti.
	3) Aizsprostots uztvērvārsta sūkšanas sietiņš.	3) Izīriet uztvērvārstu un sūkšanas sietiņu.
	4) Padeves pusē gaiss nevar izplūst, jo ir noslēgts iesūkšanas punkts.	4) Piepildīšanas laikā atveriet iesūkšanas punkts (ūdens padeves krānu, ūdens šļūtenes).
	5) Nav bijis pietiekami daudz laika.	5) Piepildiet sūkšanas šļūteni līdz galam ar ūdeni un pēc ierīces iedarbināšanas pagaidiet līdz pat 7 minūtēm.
	6) Pārmērīgs sūkšanas augstums.	6) Samaziniet sūkšanas augstumu (maks. 8 m).
	7) Sūkšanas šļūtene nav iegremdēta ūdenī.	7) Pārbaudiet ūdens līmeni akā vai tvētnē, ja iespējams, pagariniet iesūkšanas šļūteni.
Motors nesāk darboties.	1) Nav tīkla sprieguma.	1) Pārbaudiet spriegumu, savienojiet kontaktdakšu (A12) ar kontaktrozēti.
Nepietiekams ūdens plūsmas ātrums.	1) Pārmērīgs sūkšanas augstums un/vai spiedienaugstums.	1) Pārmērīgs sūkšanas augstums un spiedienaugstums, kā arī ārējas sastāvdaļas samazina caurplūdumu! Tā nav disfunkcija.
	2) Nosprostots uztvērvārsta sūkšanas sietiņš.	2) Izīriet sūkšanas sietiņu.
	3) Ūdens līmenis sūkšanas punktā krietni pārkāp strauji.	3) Iegremdējiet uztvērvārstu lielākā ūdens dziļumā.
	4) Ierīces caurplūdumu samazina ūdenī iekļuvusi grants.	4) Izīriet sūkņa korpusu (A4), vērsot ūdens strūklu tajā iekšā caur sūkšanas savienotājelementu (A1) un padeves savienotājelementu (A2), un, ja nepieciešams, nododiet ierīci pārbaudei servisa centrā. Lietojiet priekšfiltru, ja ierīcei nav uzstādīta priekšfiltra (A1 b).
Termostats pārtrauc ierīces darbību.	1) Nefirumu daļiņu un darbrata berzes rezultātā izraisīta motora pārslodze. Sausā darbība vai nepietiekama ūdens plūsma.	1) Vērsot ūdens strūklu sūkņa iekšpusē caur padeves savienotājelementu (A2), izīriet korpusa iekšpusi (A4), ļaujiet termostatom atdzist aptuveni 1 stundu, un, ja nepieciešams, nododiet ierīci pārbaudei servisa centrā.
	2) Sausā darbība.	2) Pārbaudiet, vai vispār ir ūdens, ļaujiet termostatom atdzist apmēram 1 stundu, un, ja nepieciešams, nododiet ierīci pārbaudei servisa centrā.

(\* ) Ja motors pārtrauc darboties un darbības laikā neatsāk darboties, sazinieties ar servisa centru.

LV

### GARANTĪJA

Ar šajā rokasgrāmatā aprakstītajām ierīcēm saistītās garantijas ir atkarīgas no atbilstības visām rekomendācijām, kas tajā ir ietvertas, it īpaši tām, kas ir saistītas ar lietojumu, uzstādīšanu un ekspluatāciju.

Saskaņā ar spēkā esošajiem tiesību aktiem aprakstītajam produktam mēs nodrošinām 24 mēnešu garantiju (12 mēnešu garantija profesionālās tirdzniecības uzņēmumiem) no iegādes datuma, kas aptver materiālu vai izgatavošanas defektus. Garantijas pakalpojuma pieprasījumiem ir jāpievieno pirkumu apliecināšana dokumenta oriģināls.

Garantija neietver attiecīgās ierīces demontāžas un uzstādīšanas izmaksas ekspluatācijas vietā, remonta personāla ceļa izdevumus uz un no ekspluatācijas vietas vai transporta izdevumus.

Prasības, kas izriet no nepareizas uzstādīšanas vai ekspluatācijas, izmantošanas nepiemērotos apstākļos, nolaidības, komerciālas lietošanas vai neatbilstošu remonta mēģinājumu rezultātā, netiek iekļautas garantijā un par tām mēs neuzņemamies nekādu atbildību; tāpat tiek izslēgta parastā nolietošāns.

Izrietošās izmaksas un it īpaši pārbaudes un transporta izdevumi būs jāapmaksā sūlītājam un/vai ierīces operatoram. Tas ir spēkā arī, it īpaši, ja garantijas pieprasījums ir iesniegts, bet tiek konstatēts, ka ierīce darbojas nevainojami bez defektiem, vai problēma nav saistīta ar materiālu vai izgatavošanas defektiem. Ikvienam produktam tiek veikta rūpīga tehniskā pārbaude, pirms tas tiek atdots lietotājam. Garantijas remontdarbi ir jāveic tikai kādā no mūsu servisa centriem vai pilnvarotā remondtarnīcā. Klientam vai nepilnvarotām trešajām pusēm mēģinot veikt remontu garantijas perioda laikā, tiek zaudētas visas garantijas tiesības.

Nogriežot kontaktdakšu un/vai saīsnot barošanas kabeli, tiek zaudētas garantijas tiesības.

Mūsu garantijas laikā veiktais darbs nepagarina garantijas periodu un neļauj pieprasīt jaunu garantijas periodu nomainītajam vai remontētajam daļam. Ir izslēgtas visas turpmākas tiesības, ieskaitot tiesības uz atlaidēm, izmaiņām vai kompensācijām, vai jebkāda veida izrietošiem kaitējumiem.

Nepareizas darbības gadījumā sazinieties ar tirdzniecības vietu, kurā produkts tika iegādāts, uzrādot pirkumu apliecināšu dokumentu.

Tehniskie dati	Mērvienība	SXGP900XFE	SXGP1300XFE
Spriegums	V/Hz	230 V ~ 50 Hz	230 V ~ 50 Hz
Jauda	W	900	1300
Maks. spiedienaugstums ( $H_{max}$ )	m	42	50
Maks. caurplūdums ( $Q_{max}$ )	l/h	3600	4500
Maks. ūdens temperatūra ( $T_{max}$ )	°C	35	35
Maks. sūkšanas augstums	m	8	8
Maks. daļiņas izmērs	Ø mm	0	0
Aizsardzības klase	-	⊕	⊕
Motora izolācija	-	B klase	B klase
Motora aizsardzība	-	IPX4	IPX4
Akustiskās jaudas līmenis $L_{WA}$ (EN ISO 3744)	dB (A)	80	83
Tīrsvars	kg	6.8	10.7
Bruto svars	kg	8.1	11.8
Savienotājelementa diametrs	mm	25.4	25.4
Kabeļa garums	m	1	1

**Var tikt ieviesti tehniskie grozījumi!**

### EK atbilstības deklarācija.

Mēs, Anнови Reverberi S.p.A, kas atrodas Modena, Itālijā, paziņojam, ka šāda(s) Stanley ierīce(s):

Ierīces nosaukums:

Pašuzsūcošs sūknis

**Modeļa Nr.:**

**SXGP900XFE SXGP1300XFE**

Nominālā jauda:

900 W 1300 W

atbilst šādām Eiropas direktīvām:

2014/35/UE, 2014/30/UE, 2011/65/UE, 2015/863/EU, 2000/14/CE, 2006/42/CE, 2012/19/UE.

un tika ražota(s) saskaņā ar šādām normām vai standartizētiem dokumentiem:

EN 60335-1; EN 60335-2-41; EN 55014-1; EN 55014-2; EN 61000-3-2; EN 61000-3-3; EN 62233; EN ISO 12100; EN IEC 63000.

Par tehniskās datnes sagatavošanu atbildīgās personas vārds, uzvārds un adrese: Stefano Reverberi / AR rīkotājdirektors Via ML King, 3 - 41122 Modena, Itālija.  
Direktīvas 2000/14/EK pieprasītā atbilstības novērtējuma procedūra ir veikta saskaņā ar Pielikumu V.

**Modeļa Nr.**

**SXGP900XFE**

**SXGP1300XFE**

Izmērītais skaņas intensitātes līmenis:

78.6 dB (A)

81.7 dB (A)

Garantētais skaņas intensitātes līmenis:

80 dB (A)

83 dB (A)

Stefano Reverberi / Izpildīdītors

Datums: 17.11.2021 - MODENA (I)





## 1 VEILIGHEIDSVOORSCHRIFTEN

1.1 Het door u aangeschafte apparaat is geproduceerd door een toonaangevende fabrikant op Europees niveau van pompen voor huishoudelijk gebruik en voor tuinen. Onze apparaten zijn niet geschikt voor de typische belastingen van een commercieel of industrieel gebruik en voor een continu gebruik. Een optimaal gebruik van het apparaat vereist de kennis en navolging van de aanwijzingen in deze handleiding. Tijdens het aansluiten, gebruik en onderhoud van het apparaat moet u alle mogelijke voorzorgsmaatregelen treffen voor het waarborgen van uw eigen veiligheid en die van de personen in de onmiddellijke nabijheid. Lees de aanwijzingen aandachtig door en houdt u zich strikt aan de veiligheidsvoorschriften omdat het nalaten ervan de gezondheid en veiligheid van de personen in gevaar kan brengen of economische schade kan veroorzaken. De fabrikant is niet verantwoordelijk voor eventuele schade veroorzaakt door een foutief of oneigenlijk gebruik.

## 2 VEILIGHEIDSSTICKERS / INFORMATIESTICKERS

2.1 Houdt u zich aan de op het apparaat aangebrachte stickers. Controleer altijd of ze aanwezig en leesbaar zijn; mocht dit niet het geval zijn dan moet u ze vervangen en op dezelfde plek nieuwe stickers aanbrengen.

 **Let op - Gevaar**

 **Lees deze gebruiksaanwijzing vóór het gebruik aandachtig door.**

 **Pictogram E1.** Verbiedt de vernietiging van het apparaat als huishoudafval; hij kan bij aankoop van een nieuw apparaat weer bij de distributeur worden ingeleverd. Vanwege de aanwezigheid van schadelijke substanties voor de gezondheid mogen de elektrische en elektronische delen waarmee het apparaat is samengesteld niet opnieuw voor oneigenlijke doeleinden worden gebruikt.

 **Pictogram E3.** Geeft aan dat het apparaat bestemd is voor een huishoudelijk gebruik.



**CE** **CE-symbool.** Geeft aan dat het apparaat voldoet aan de geldende EU-richtlijnen.

**Stand AAN/UIT schakelaar.** Geeft de stand aan van de AAN/UIT schakelaar.

I = Schakelaar ingeschakeld

0 = Schakelaar uitgeschakeld



**Gegarandeerd  
geluidsvermogeniveau**



**Dit product heeft een  
bescherming van isolatieklasse  
I.** Dit betekent dat hij is uitgerust met een beschermende aardleiding (alleen wanneer dit symbool op het apparaat is aangebracht).

**NL**



### 3 VEILIGHEIDSVOORSCHRIFTEN / OVERIGE RISICO'S

#### 3.1 WAARSCHUWINGEN: NIET TOEGESTAAN

- 3.1.1 Gevaar voor verwondingen!** Het apparaat mag NIET worden gebruikt door kinderen of personen met beperkte lichamelijke, sensorische of verstandelijke vermogens of zonder ervaring en de noodzakelijke kennis van het apparaat. Kinderen mogen niet met het apparaat spelen. Het reinigen en onderhoud dat moet worden uitgevoerd door de gebruiker mag niet door kinderen worden gedaan.
- 3.1.2 Gevaar voor explosie of vergiftiging!** Gebruik in geen geval het apparaat met ontvlambare, giftige of agressieve vloeistoffen of met vloeistoffen die er de juiste werking van kunnen beïnvloeden.
- 3.1.3 Gevaar voor verwondingen!** Richt de waterstraal niet op personen of dieren.
- 3.1.4 Gevaar voor elektrocutie!** Richt de waterstraal niet op het apparaat, op elektrische onderdelen ervan of op andere elektrische apparaten.
- 3.1.5 Gevaar voor kortsluiting!** Gebruik het apparaat niet bij slecht weer buiten. Dit geldt niet voor de pompompen, die ook bij regen kunnen worden gebruikt; u moet echter garanderen dat de stekker (A12) en eventuele aansluitingen van verlengsnoeren beschermt zijn tegen waterspatten en overstromingen.
- 3.1.6 Gevaar voor verwondingen!** Sta niet toe dat het apparaat door kinderen of personen met beperkte lichamelijke, sensorische of verstandelijke vermogens of hoe dan ook zonder toestemming wordt gebruikt.
- 3.1.7 Gevaar voor elektrocutie!** Raak de stekker (A12) of het stopcontact niet aan met natte handen.
- 3.1.8 Gevaar voor elektrocutie en kortsluiting!** Als de voedingskabel (A8) beschadigd is moet u hem, om elk risico te voorkomen, laten vervangen door de fabrikant of door zijn technische servicedienst, of in ieder geval door een persoon met vergelijkbare kwalificatie.
- 3.1.9 Ontploffingsgevaar!** Gebruik het apparaat niet met een beschadigde zuig- of persleiding.
- 3.1.10 Gevaar voor verwondingen!** Het apparaat moet stabiel worden geplaatst; bij gebruik van het apparaat vlakbij zwembaden, vijvers of andere open wateren, moet u een minimumafstand aanhouden van 2 m en het apparaat beschermen tegen het vallen in water of overstromingen. Dit geldt niet voor de pompompen omdat die ondergedompeld in water kunnen worden gebruikt.



- 3.1.11 Gevaar voor verwondingen!** Controleer op de aanwezigheid van het plaatje met de technische karakteristieken op het apparaat, waarschuw onmiddellijk de dealer indien dit niet het geval is. Aangezien ze niet te identificeren en potentieel gevaarlijk zijn, mogen apparaten zonder typeplaatje NIET worden gebruikt.
- 3.1.12 Ontploffingsgevaar!** Het is niet toegestaan om werk uit te voeren op de bedieningskleppen, veiligheidskleppen of andere beveiligingen, of er de afstellingen van te veranderen.
- 3.1.13 Gevaar veroorzaakt door warm water!** In geval van een defecte pressostaat of bij een ontbrekende wateraanvoer, kan het nog in het pomphuis (A4) aanwezige water oververhit raken en bij het naar buiten komen verwondingen veroorzaken.
- 3.1.14 Gevaar voor verwondingen!** Gebruik het apparaat niet zonder toezicht wanneer de mogelijkheid bestaat dat vreemde bestanddelen het kunnen verstoppen.
- 3.1.15 Gevaar voor kortsluiting!** Verplaats het apparaat niet door aan de stekker (A12), de voedingskabel (A8) of andere aangesloten elementen te trekken; gebruik alleen de handgreep (A4 b).
- 3.1.16 Ontploffingsgevaar!** Voorkom dat voertuigen over de zuig- of persleiding rijden. Trek niet aan het apparaat of verplaats hem niet met de zuig- of persleiding.
- 3.1.17 Gevaar voor verwondingen!** Gebruik het apparaat niet wanneer personen of dieren in de pompvloeistof verblijven of ermee in aanraking kunnen komen.

## 3.2 WAARSCHUWINGEN: WEL TOEGESTAAN

- 3.2.1 Gevaar voor kortsluiting!** Alle elektriciteitsgeleidende delen moeten worden afgeschermd tegen waterspatten.
- 3.2.2 Gevaar voor elektrocutie!** Sluit het apparaat alleen aan op een geschikte stroombron conform de geldende normgevingen (IEC 60364-1). Tijdens het opstarten kan het apparaat netstoringen veroorzaken. Sluit het apparaat alleen aan op een stopcontact uitgerust met een differentieelschakelaar met nominale reststroom van maximaal 30 mA. Gebruik uitsluitend verlengsnoeren conform de geldende normgevingen, goedgekeurd voor gebruik buiten en met een diameter van ten minste gelijk aan, of groter dan die van de voedingskabel van het apparaat. De elektrische kabels op de kabelhaspel moeten volledig worden afgerold.
- 3.2.3 Gevaar!** Het apparaat mag nooit drooglopen; vul het pomphuis (A4) altijd eerst met water voor u hem inschakelt. Ook een korte periode van werking zonder water kan schade veroorzaken.
- 3.2.4 Gevaar van ongewenste inschakeling!** Trek, vóór alle werkzaamheden op het apparaat de stekker (A12) uit het stopcontact.



- 3.2.5 Gevaar!** Om de veiligheid van het apparaat te waarborgen mag de maximumtemperatuur van de pompvloeistof nooit hoger zijn dan 35°C. De omgevingstemperatuur mag niet lager zijn dan +5°C.
- 3.2.6 Gevaar!** Het apparaat is niet bestemd voor gebruik met drinkwater of water voor menselijke consumptie. Het door het apparaat vervoerde water kan worden verontreinigd door het verlies van smeermiddel.
- 3.2.7 Gevaar voor verwondingen!** Het onderhoud en/of de reparatie van het apparaat of het onderdeel moeten worden uitgevoerd door gespecialiseerd personeel.
- 3.2.8 Gevaar voor verwondingen!** Blaas de restdruk af voordat u de flexibele leiding loskoppelt van het apparaat; koppel het apparaat hiervoor los van de elektrische voeding en open een gebruikspunt.
- 3.2.9 Gevaar voor verwondingen!** Controleer vóór het gebruik en met regelmatige tussenpozen de accessoires en verzeker u ervan dat de onderdelen van het apparaat geen tekenen van breuk en/of slijtage vertonen.



## 4 ALGEMENE INFORMATIE

### 4.1 Gebruik van de handleiding

Deze handleiding is een integraal onderdeel van het apparaat; bewaar hem voor latere raadpleging. Lees de handleiding voor de installatie/het gebruik aandachtig door. Bij een eigendomsoverdracht is de oude eigenaar ertoe verplicht om de handleiding aan de nieuwe eigenaar te overhandigen. Verzeker u ervan dat iedere gebruiker voor de inbedrijfstelling van het apparaat beschikt over de handleiding en zich kan informeren over de aanwijzingen voor de veiligheid en het gebruik.

### 4.2 Levering

Het apparaat wordt geleverd in een kartonnen doos.

Zie voor de samenstelling van de levering fig. 1.

#### 4.2.1 Meegeleverd informatiemateriaal

- D1 Gebruiks- en onderhoudshandleiding
- D2 Veiligheidsvoorschriften
- D3 Garantiebepalingen

### 4.3 Vernietiging van het verpakkingsmateriaal

De verpakkingsmaterialen vormen geen bedreiging voor het milieu, maar moeten wel gerecycled of vernietigd worden conform de geldende normen in het land van gebruik.

## 5 TECHNISCHE INFORMATIE

### 5.1 Beoogd gebruik

Het apparaat is bestemd voor het transport van schoon water uit putten of vaten met hemelwater voor gebruik in de tuin of voor huishoudelijke watervoorzieningsinstallaties; deze apparaten mogen niet worden gebruikt voor het transport van drinkwater. Onzuiverheden, zand en afzettingen hebben een schurende werking en vernietigen de waaier. Monteer bovenstrooms geschikte filters die deze deeltjes kunnen filteren. Chemisch agressieve substanties in de pompvloeistof zijn zeer schadelijk voor het apparaat.

De minimale productstroom per uur moet 80 l/h (1,3 l/min) bedragen. Deze apparaten zijn niet geschikt voor druppelirrigatie, omdat daarbij de waterstroom te klein is en de pompvloeistof de koeling van het apparaat niet kan verzekeren.

Het apparaat moet worden geïnstalleerd in een droge, goed geventileerde ruimte en beschermt zijn tegen vorst en weersinvloeden, met een omgevingstemperatuur van max. 35°C. Het mag nooit worden geïnstalleerd of gebruikt in de regen, vochtige ruimten of putten.

Het apparaat voldoet aan de Europese norm EN 60335-2-41.

### 5.2 Niet toegestaan gebruik

Het gebruik door personen zonder ervaring of die de instructies in de handleiding niet hebben gelezen en begrepen, is verboden.

Het gebruik van het apparaat met ontvlambare, explosieve, giftige of chemisch agressieve vloeistoffen, is verboden.

Het gebruik van het apparaat in mogelijk ontvlambare of explosieve omgevingen, is verboden.

Het is verboden om wijzigingen aan te brengen aan het apparaat. Het aanbrengen van wijzigingen doet de garantie vervallen en onthef de fabrikant van civielrechtelijke en strafrechtelijke aansprakelijkheid.

Slijpende stoffen of andere stoffen die het materiaal aantasten vernietigen het apparaat. Deze apparaten zijn niet geschikt voor gebruik in gepompte vloeistoffen die zand, slib of schurende klei bevatten. Deze apparaten zijn geschikt voor het transport van water voor voorzieningen, maar zijn niet geschikt voor het transport van drinkwater!

Met deze apparaten is het transport van fecaliën niet toegestaan.

De apparaten zijn niet geschikt voor gebruik als pompen voor fontein, filtraatpompen voor tuinwijvers of voor continu gebruik (bijvoorbeeld in continue hercirculatiemodus in filtersystemen van zwembaden of voor een industrieel gebruik).

Vermijd het drooglopen van het apparaat of het transport van vloeistoffen met een gesloten klep!

### 5.3 Belangrijkste Onderdelen (fig. 1)

- A1 Zuigaansluiting met schroefdraad
- A1b Ingebouwd voorfilter (indien aanwezig)
- A2 Persaansluiting met schroefdraad
- A2b Vuldop (indien aanwezig)
- A3 Aftapplug (indien aanwezig)
- A4 Pomphuis
- A4b Handgreep
- A5 Stroomschakelaar
- A8 Voedingskabel
- A12 Stekker

## 6 INSTALLATIE



### Let op - gevaar!

Tijdens alle werkzaamheden voor de installatie en montage moet het apparaat losgekoppeld zijn van het elektriciteitsnet (fig. 3).



### Let op - gevaar!

Voer, vóór het gebruik, altijd een visuele inspectie uit om te bepalen of het apparaat, en met name de stekker (A12) en de voedingskabel (A8), beschadigd zijn. Een beschadigd apparaat mag niet worden gebruikt; in geval van schade moet u het apparaat laten nakijken door de klantenservice of een erkende electricien.



### Let op - gevaar!

Het doorsnijden van de voedingskabel (A8) doet de garantie vervallen en brengt tijdens de reparatie (ook bij reparaties onder garantie) een installatie tegen betaling met zich mee van een originele voedingskabel (A8). Gebruik voor de verlenging van de voedingskabel (A8) alleen een verlengkabel waarvan de diameter ten minste gelijk is aan die van de originele voedingskabel (A8). Gebruik de voedingskabel (A8) nooit om het apparaat mee op te tillen of om de stekker (A12) mee uit het stopcontact te trekken.

### 6.1 Montage van het apparaat

Voordat u het apparaat in werking stelt moet u de aanzuig- en persleidingen aansluiten. Hiertoe plaatst u apparaat op een vlak oppervlak in een stabiele positie en beschermt tegen overstromingen (fig. 4).

Om de trillingen niet over te brengen naar eventuele pijpen of de wanden, bevelen wij aan om het apparaat op een rubber mat te plaatsen en om (zuig- en drukbestendige) stukken flexibele leidingen aan te brengen op de delen onmiddellijk naast het apparaat (fig. 5) om de trillingen te dempen.

### 6.2 Montage van de zuigleiding

De zuigleiding voert het water aan vanaf het punt van aanzuiging van het apparaat. Sluit de zuigleiding aan op de schroefdraadaansluiting (A1). Controleer of de zuigleiding luchtdicht is gemonteerd omdat lekkages het debiet van het apparaat zullen verminderen of het aanzuigen onmogelijk kunnen maken. De zuigleiding moet een minimale diameter hebben van 25 mm (1 inch); de leiding moet bestand zijn tegen afklemming en vacuümdicht zijn. Wij bevelen het gebruik aan van een zuigleiding met een bodemventiel. Gebruik voor de waterdichte aansluiting teflon tape (12-15 lagen) (fig. 6).

Verzeker u ervan dat er op het aanzuigpunt voldoende water is en dat het gebied van de zuigleiding altijd onder het waterniveau blijft.

Aangezien de maximale aanzuighoogte van de zelfaanzuigende pompen 8 meter is, is de maximale toegestane hoogte van het apparaat ten opzichte van het wateroppervlak op het punt van aanzuiging 8 meter. Het horizontale deel van de zuigleiding moet altijd een stijgende lijn volgen vanaf het punt van aanzuiging naar het apparaat toe, om de vorming van luchtbellens in de leiding, die de werking van het apparaat (fig. 7) in gevaar zouden brengen, te voorkomen.

Installeer tussen de zuigleiding en de zuigaansluiting (A1) een voorfilter, tenzij het apparaat een ingebouwd voorfilter (A1 b) heeft.

### 6.3 Vulling van het apparaat

Voor de montage van de persleiding moet u het pomphuis (A4) en de zuigleiding volledig via de persaansluiting (A2) met water vullen. Het vullen is ook mogelijk via de vuldop (A2 b), indien aanwezig (fig. 8). Tijdens het vullen van het pomphuis (A4) vormen zich luchtbellens die kunnen worden verwijderd door het apparaat iets in verschillende richtingen te kantelen. Vul het opnieuw en herhaal dit tot het water vlak onder de vulopening staat.

Als het apparaat is uitgerust met een ingebouwd voorfilter moet u ook via de voorfilterkap (A1 b) water invoeren. Open de kap, voeg water toe tot aan de rand en sluit de kap weer met de hand vast (fig. 8).

### 6.4 Montage van de persleiding

De aansluiting van de persleiding bevindt zich aan de bovenzijde van het apparaat (A2). De leiding moet worden aangesloten op een flexibele leiding of buis met de grootst mogelijke diameter (ten minste 19 mm, ¾ inch). Kleinere diameters zullen het debiet van het apparaat drastisch verminderen. Gebruik voor de waterdichte aansluiting teflon tape (12 - 15 lagen) (fig. 9).

### 6.5 Veiligheidsmaatregelen

De bediener moet in geval van storingen van het apparaat of van externe apparaten schade door overstromingen van de ruimten of door andere oorzaken, met passende maatregelen uitsluiten (bv. de installatie van een overstromingsbeveiliging, alarmsysteem, reservepomp, verzameltank en dergelijke), die moeten worden aangesloten op een afzonderlijk en fail-safe elektrisch circuit. De beveiligingsmaatregelen moeten worden aangepast aan de afzonderlijke gebruikssituaties en in staat zijn om de schade veroorzaakt door waterlekkages te verminderen en/of te voorkomen. Verder moet de gebruiker er met een spatbeveiliging voor zorgen dat na een storing het gelekte of spatwater geen schade aanricht. Het gelekte water moet met een reservepomp of via een afvoer worden verwijderd. Als alternatief kan een alarmsysteem worden geïnstalleerd dat in geval van waterlekage een alarm doet afgaan en/of voor een noodstop van het apparaat en de watertoevoer zorgt, voordat de apparatuur of goederen beschadigd raken.

In de ruimten waar de apparaten worden geïnstalleerd bevelen wij aan om alle apparatuur ca. 5-10 cm hoger te plaatsen om directe schade door het gelekte water te voorkomen. De fabrikant aanvaardt geen aansprakelijkheid voor schade als gevolg van het niet naleven van deze voorschriften.

### Let op - gevaar! Drooglopen

Wanneer het apparaat langer dan 5 minuten draait met een gesloten wateraanzuigpunt, kan het door oververhitting beschadigd raken. Zet het apparaat uit als de normale waterstroom is onderbroken.

Het drooglopen vernietigt het apparaat, laat het apparaat dus nooit meer dan 10 seconden lang drooglopen.

## 7 AFSTELLINGEN

### 7.1 Instellingen vooraf

Onze apparaten worden in de fabriek afgesteld, en deze instellingen mogen niet door de gebruikers worden gewijzigd.

## 8 INWERKINGSTELLING

### Let op - gevaar!

Tijdens alle werkzaamheden voor de installatie en montage moet het apparaat losgekoppeld zijn van het elektriciteitsnet (fig. 3).

### 8.1 Inwerkingstelling

Wanneer alle leidingen zijn aangesloten en het pomphuis (A4) vol is met water, kunt u de stekker (A12) in het stopcontact steken en de stroomschakelaar (A5) inschakelen. Bij het aanzuigen moet de persleiding van het water geopend zijn om de in het systeem aanwezige lucht te laten ontsnappen en de waterdruk op te kunnen bouwen. Wanneer de zuigleiding niet volledig met water is gevuld kan het apparaat tot 7 minuten nodig hebben voordat het volledig operationeel is. Wanneer na de maximale aangegeven opzuigtijd het water nog niet op druk is moet u het apparaat uitschakelen en te werk gaan volgens de aanwijzingen van het plan voor het opzoeken van storingen (Hoofdstuk 11).

### 8.2 Technische informatie

De aangegeven debietwaarden van het apparaat zijn maximumwaarden, en zullen afnemen bij gebruik van externe componenten (bv. persleiding, elleboogstukken, voorfilters enz.). Het verdient aanbeveling hier rekening mee te houden bij de keuze van het apparaat. Het werkelijke debiet voor de specifieke toepassingsgevallen staat vermeld in de debiettabel (fig. 11).

## 9 ONDERHOUD

### Let op - gevaar!

Voor ieder onderhoud en/of tijdens het oplossen van problemen moet u de stekker (A8) van de voedingskabel uit het stopcontact trekken.

### 9.1 Het reinigen van de filters

Reinig het voorfilter (indien aanwezig, A1 b) regelmatig met schoon water en/of controleer of het niet verstopt is door vreemde bestanddelen (fig. 10). Spoel het filterhuis met schoon water.

## 10 OPSLAG

### Let op - gevaar!

Voor ieder onderhoud en/of tijdens het oplossen van problemen moet u de stekker (A8) van de voedingskabel uit het stopcontact trekken.

Het apparaat moet absoluut vorstvrij worden gehouden en, bij temperaturen van +5°C of lager, gedemonteerd worden en opgeslagen in een droge en tegen vorst beschutte omgeving. Na het losmaken van de zuig- en persleidingen, moet u het apparaat kantelen om al het water in het pomphuis (A4) via de zuigaansluiting (A1) te laten wegvloeien. Om het pomphuis (A4) helemaal te ledigen moet u het apparaat omkeren om het water uit de persaansluiting (A2) te laten wegvloeien.

## 11 PROBLEEM OPZOEKEN

Storing	Mogelijke oorzaak	Oplossing
De motor draait, maar het apparaat zuigt geen water aan	1) Het pomphuis (A4) is vóór de inwerkingstelling niet gevuld met water.	1) Vul het pomphuis (A4, zie paragraaf 6.3).
	2) De zuigleiding is niet hermetisch afgesloten.	2) Controleer of de aanbevolen accessoires worden gebruikt; controleer de hermetische afsluiting van de zuigleiding; gebruik teflon tape op de schroefdraad.
	3) Het aanzuigrooster van het bodemventiel is verstopt.	3) Reinig het bodemventiel en het aanzuigrooster.
	4) De lucht kan niet ontsnappen uit de perszijde omdat het aanzuigpunt gesloten is.	4) Open, tijdens het aanzuigen de zuigopeningen (waterkraan, flexibele leiding).
	5) U heeft niet lang genoeg gewacht.	5) Vul de zuigleiding helemaal met water, wacht tot 7 minuten na het inschakelen van het apparaat.
	6) Aanzuighoogte te hoog.	6) Verminder de aanzuighoogte (max. 8 m).
	7) Zuigleiding niet ondergedompeld in het water.	7) Controleer het waterniveau in de put of tank; verleng indien mogelijk de zuigleiding.
De motor start niet	1) Geen netspanning.	1) Controleer de spanning, steek de stekker (A12) in het stopcontact.
Onvoldoende waterdebiet	1) Hoge aanzuighoogte en/of prevalentie.	1) De aanzuighoogte, prevalentie en externe componenten verminderen het debiet! Dit is geen storing.
	2) Aanzuigrooster van bodemventiel verstopt.	2) Reinig het aanzuigrooster.
	3) Het waterniveau in het aanzuigpunt daalt snel.	3) Dompel het bodemventiel dieper in het water.
	4) Het debiet van het apparaat neemt af door de aanwezigheid van vreemde bestanddelen.	4) Reinig het pomphuis (A4) met een waterstraal door de zuigaansluiting (A1) en persaansluiting (A2). Laat het apparaat eventueel controleren bij de klantenservice. Gebruik een voorfilter als het apparaat geen ingebouwd voorfilter (A1 b) heeft.
De thermostaat schakelt het apparaat uit	1) Motor overbelast door de wrijving van vreemde bestanddelen tegen de waaier. Drooglopen of onvoldoende waterstroom.	1) Reinig de binnenkant van het pomphuis (A4) met een waterstraal door de persaansluiting (A2), laat de thermostaat circa 1 uur lang afkoelen. Laat het apparaat eventueel controleren bij de klantenservice.
	2) Drooglopen.	2) Controleer op de aanwezigheid van water, laat de thermostaat ongeveer 1 uur lang afkoelen. Laat het apparaat eventueel controleren bij de klantenservice.

(\*) Wanneer tijdens het gebruik de motor stopt en niet meer start, moet u zich tot de klantenservice wenden.

NL

## GARANTIE

De garanties met betrekking tot de in deze handleiding beschreven apparaten veronderstellen het opvolgen en de naleving van alle erin opgenomen aanwijzingen, in het bijzonder die met betrekking tot het gebruik, de installatie en bediening.

Voor het beschreven product verlenen wij een garantie van 24 maanden (12 maanden voor de professionele verkoop) tegen materiaal- of productiefouten, gerekend vanaf de datum van aankoop, conform de geldende wetten. Garantieclaims kunnen alleen op vertoon van een bewijs van aankoop worden ingediend. De garantie geldt niet voor de kosten van demontage en montage van het betrokken apparaat op de plaats van gebruik, voor de reiskosten van het reparatiepersoneel van en naar de plaats van gebruik en voor de transportkosten.

Klachten waarvan de oorzaken kunnen worden teruggeleid naar een onjuiste installatie of bediening, ontoereikende arbeidsomstandigheden, onvoldoende zorg, ongeschikt commercieel gebruik of ondeskundige pogingen tot reparatie, evenals de normale slijtage, zijn uitgesloten van de garantie en aansprakelijkheid.

De resulterende kosten, met name die van het testen en de transportkosten, zijn voor rekening van de verzender en/of de bediener van het apparaat. Dit geldt in het bijzonder ook bij het doorsturen van een garantieterzoek terwijl bij de controle blijkt dat het apparaat perfect werkt en geen gebreken heeft of dat het probleem niet te wijten is aan materiaal- of productiefouten.

Vóór de terugzending wordt elk product onderworpen aan een strenge technische controle. Garantiereparaties mogen alleen worden uitgevoerd door onze geautoriseerde klantenservices of bevoegde erkende werkplaatsen. Reparatiepogingen door de klant of onbevoegde derden tijdens de garantietermijn zullen de garantie doen vervallen.

Het doorsnijden van de voedingsstekker en/of het inkorten van de voedingskabel doen de garantie vervallen.

Het door ons verleende garantietermijn verlengt de garantieperiode niet, en zijn ook geen reden voor een nieuwe garantieperiode voor de vervangen of gerepareerde delen. Alle verdere rechten zijn uitgesloten, met name die op kortingen, wijzigingen of schadevergoedingen, maar ook die op indirecte schade van elke aard.

Neem in geval van een storing contact op met de winkel waar u het product heeft gekocht, samen met het aankoopbewijs.



Technische gegevens	Eenheid	SXGP900XFE	SXGP1300XFE
Spanning	V/Hz	230 V ~ 50 Hz	230 V ~ 50 Hz
Vermogen	W	900	1300
Max. prevalentie ( $H_{max}$ )	m	42	50
Max. debiet ( $Q_{max}$ )	l/h	3600	4500
Max. watertemperatuur ( $T_{max}$ )	°C	35	35
Max. aanzuighoogte	m	8	8
Max. deeltjesgrootte	Ø mm	0	0
Beschermingsklasse	-	⊕	⊕
Motorisolatie	-	Klasse B	Klasse B
Motorbescherming	-	IPX4	IPX4
Geluidsvermogeniveau $L_{WA}$ (EN ISO 3744)	dB (A)	80	83
Nettogewicht	kg	6.8	10.7
Brutogewicht	kg	8.1	11.8
Diameter aansluitingen	mm	25.4	25.4
Lengte kabel	m	1	1

**Technische wijzigingen voorbehouden!**

### EG-Conformiteitsverklaring

Wij, van Anнови Reverberi S.p.A., Modena, Italië verklaren dat het/de onderstaand vermelde appara(a)t(en) Stanley:

Benaming van het apparaat: Zelfaanzuigende pomp  
**Nr. model:** SXGP900XFE SXGP1300XFE  
 Rated power: 900 W 1300 W

conform is(zijn) aan de volgende Europese richtlijnen:

2014/35/UE, 2014/30/UE, 2011/65/UE, 2015/863/EU, 2000/14/CE, 2006/42/CE, 2012/19/UE.

en gefabriceerd is(zijn) in overeenstemming met de volgende normen of de volgende standaarddocumenten:

EN 60335-1; EN 60335-2-41; EN 55014-1; EN 55014-2; EN 61000-3-2; EN 61000-3-3; EN 62233; EN ISO 12100; EN IEC 63000.

Naam en adres van de persoon belast met de afgifte van de technische documentatie: Stefano Reverberi / AR Algemeen directeur Via ML King, 3 - 41122 Modena, Italië.

De procedure ter beoordeling van de conformiteit vereist door richtlijn 2000/14/EG is uitgevoerd in navolging van Bijlage V.

**Nr. model** SXGP900XFE SXGP1300XFE  
 Gemeten geluidsvermogeniveau: 78.6 dB (A) 81.7 dB (A)  
 Gegarandeerd geluidsvermogeniveau: 80 dB (A) 83 dB (A)



Stefano Reverberi / Algemeen directeur

Datum: 17.11.2021 - MODENA (I)

NL

## 1 SIKKERHETSREGLER

1.1 Dette apparatet er produsert av en ledende europeisk produsent av husholdningspumper og hagepumper. Våre apparat er ikke egnet for typiske belastninger fra kommersiell eller industriell bruk, og til uavbrutt funksjon. En optimal bruk av apparatet forutsetter kjennskap og overhold av bruksanvisningens instruksjoner. Ta alle forholdsregler ved tilkobling, bruk og vedlikehold av apparatet for å beskytte egen og andres sikkerhet. Les nøye og følg sikkerhetsforskriftene. Manglende overhold kan sette personers helse og sikkerhet i fare eller forårsake økonomiske skader. Produsenten er ikke ansvarlig for eventuelle skader som skyldes feil eller skjødesløs bruk.

## 2 SIKKERHETSKLISTREMERKER/ INFORMASJONSKLISTREMERKER

2.1 Følg informasjonen på etikettene festet til apparatet. Kontroller at de alltid finnes og er lesbare. I motsatt tilfelle må det festes nye på samme plass.

 **Advarsel – fare**

 **Les disse instruksjonene nøye før bruk.**

 **Ikon E1.** Apparatet må ikke kastes sammen med vanlig husholdningsavfall, men kan leveres inn til forhandleren ved kjøp av et nytt apparat. De elektriske og elektroniske delene i apparatet må ikke brukes om igjen til utilbørlig formål, fordi de kan være helseskadelige.

 **Ikon E3.** Angir at apparatet er ment til hjemmebruk.



**CE-symbol.** Angir at apparatet er i samsvar med gjeldende EU-direktiver.

### **Posisjon til strømbryter.**

Angir strømbryterens posisjon.

I = Bryter på

0 = Bryter av



### **Garantert lydeffektnivå**



### **Apparatet er i isolasjonsklasse I.**

Det betyr at det har en jordleder (kun hvis symbolet finnes på apparatet).

NO



### 3 SIKKERHETSFRORSKRIFTER/RESTERENDE RISIKOER

#### 3.1 ADVARSLER: SIKKERHETSMESSIGE FORBUD

- 3.1.1 **Fare for skade!** Apparatet må IKKE brukes av barn eller personer med nedsatte fysiske, sensoriske eller psykiske evner, eller av personer uten erfaring eller kjennskap til apparatet. Barn må ikke leke med apparatet. Rengjøring og vedlikehold som skal utføres av brukeren må ikke overlates til barn.
- 3.1.2 **Fare for eksplosjon eller forgiftning!** Apparatet må ikke i noen tilfeller brukes med brannfarlige, giftige eller aggressive væsker eller med væsker som kan kompromittere den riktige funksjonen.
- 3.1.3 **Fare for skade!** Ikke rett vannstrålen mot personer eller dyr.
- 3.1.4 **Fare for elsjokk!** Ikke rett vannstråler mot apparatet, elektriske deler eller elektrisk utstyr.
- 3.1.5 **Fare for kortslutning!** Ikke bruk apparatet utendørs når det regner. Dette gjelder ikke for nedsenkbare pumper, som også kan brukes når det regner. Det er uansett nødvendig å garantere at støpslet (A12) og eventuelle skjøteledninger er koblet slik at de er beskyttet mot vannsprut og oversvømmelse.
- 3.1.6 **Fare for skade!** Ikke la barn eller personer med nedsatte sensoriske, fysiske eller mentale evner, eller uautoriserte personer, bruke apparatet.
- 3.1.7 **Fare for elsjokk!** Ikke ta på støpslet (A12) eller stikkkontakten med våte hender.
- 3.1.8 **Fare for elsjokk og kortslutning!** Hvis strømledningen (A8) er ødelagt, må den skiftes ut av produsenten, servicesenteret eller kvalifisert personale for å unngå enhver risiko.
- 3.1.9 **Eksplosjonsfare!** Ikke bruk apparatet med ødelagt suge- eller utløpsslange.
- 3.1.10 **Fare for skade!** Plasser apparatet stabilt. Ved bruk i nærheten av svømmebassenger, hagedammer eller andre åpne vandammer, må apparatet plasseres på en minimumsavstand på 2 m, og beskyttes mot fall i vann eller oversvømmelser. Dette gjelder ikke for nedsenkbare pumper ettersom disse kan brukes nedsenket i vann.
- 3.1.11 **Fare for skade!** Kontroller at apparatet har typeskilt med spesifikke egenskaper. Kontakt forhandleren hvis dette ikke finnes. Apparat uten typeskilt må ikke brukes, fordi de kan ikke identifiseres og kan være farlige.
- 3.1.12 **Eksplosjonsfare!** Det er ikke tillatt å utføre inngrep på eller endre justeringene av styreventilene, sikkerhetsventilene eller andre sikkerhetsanordninger.
- 3.1.13 **Fare fra varmt vann!** Hvis trykkbryteren er defekt, eller ved mangel på vannforsyning, kan vannet som er igjen i pumpehuset (A4) overopphetes og forårsake skader ved en lekkasje.



- 3.1.14 Fare for skade!** Ikke bruk apparatet uten tilsyn hvis det er fare for at fremmedlegemer kan tilstoppe apparatet.
- 3.1.15 Fare for kortslutning!** Ikke dra i støpslet (A12), strømledningen (A8) eller andre koblingselementer for å flytte apparatet, men bruk håndtaket (A4 b).
- 3.1.16 Eksplosjonsfare!** Unngå at kjøretøy kjører over suge- eller utløpsslangen. Ikke dra eller flytt apparatet med suge- eller utløpsslangen.
- 3.1.17 Fare for skade!** Ikke bruk apparatet når personer eller dyr står i væsken som pumpes, eller kan komme i kontakt med denne.

## 3.2 ADVARSLER: SIKKERHETSMESSIGE PÅBUD

- 3.2.1 Fare for kortslutning!** Alle strømførende deler må beskyttes mot vannsprut.
- 3.2.2 Fare for elsjokk!** Koble kun apparatet til en egnet strømkilde i samsvar med gjeldende standarder (IEC 60364-1). Under oppstart kan apparatet generere nettforstyrrelser. Koble kun apparatet til en stikkontakt med jordfeilbryter med en nominell reststrøm på maks 30 mA. Bruk kun skjøteledninger i samsvar med gjeldende forskrifter, godkjente for utendørsbruk og med samme tverrsnitt som apparatets strømledning. Strømledninger i slangetromler må ruller helt ut.
- 3.2.3 Fare!** Unngå tørrkjøring av apparatet. Før apparatet startes må alltid pumpehuset (A4) fylles med vann. Selv en kort periode med funksjon uten vann kan forårsake skader.
- 3.2.4 Fare for utilsiktet start!** Før vedlikeholdsinngrep på apparatet må støpslet (A12) trekkes ut av stikkontakten.
- 3.2.5 Fare!** For å garantere apparatets sikkerhet må væsken som pumpes ha en maks temperatur på 35 °C. Omgivelsestemperaturen må ikke synke under +5 °C.
- 3.2.6 Fare!** Apparatet er ikke egnet for transport av drikkevann eller forbruksvann. Vannet transportert av apparatet kan være kontaminert av smøremiddellekkasjer.
- 3.2.7 Fare for skade!** Vedlikeholdet og/eller reparasjonen av apparatet eller delene må kun utføres av kvalifisert personale.
- 3.2.8 Fare for skade!** Tøm ut resttrykket før slangen kobles fra apparatet. Gjør dette ved å koble apparatet fra strømforsyningen og åpne en funksjon.
- 3.2.9 Fare for skade!** Tilbehøret og apparatets deler må kontrolleres før bruk og jevnlig for ødeleggelse og/eller slitasje.



## 4 GENERELL INFORMASJON

### 4.1 Hvordan bruke bruksanvisningen

Bruksanvisningen er en viktig del av apparatet. Ta vare på den for senere bruk. Les bruksanvisningen grundig før installasjon og bruk. Hvis du selger apparatet, må bruksanvisningen overlates til den nye eieren. Forsikre deg om at hver bruker er i besittelse av bruksanvisningen og kan lese informasjon om sikkerhet og bruk før apparatet startes.

### 4.2 Levering

Apparatet leveres i en pappeske.

Se fig. 1 for leveringens sammensetning.

#### 4.2.1 Informasjonsmateriale som følger med

- D1 Bruks- og vedlikeholdsanvisning
- D2 Sikkerhetsregler
- D3 Garantiregler

### 4.3 Kassing av emballasjen

Emballasjen er fremstillet i miljøvennlige materialer. Unsett på den resirkuleres eller avhendes i samsvar med gjeldende regelverk.

## 5 TEKNISK INFORMASJON

### 5.1 Tiltenkt bruk

Apparatet er tiltenkt transport av rent vann fra brønner eller regnvannssystemer for hagearbeid eller private vannforsyningsystemer. Disse apparatene kan ikke brukes til transport av drikkevann. Urenheter, sand og avsetninger har en slipende effekt og ødelegger pumpehjulet. Installer filter foran som filtrerer disse partiklene. Kjemisk aggressive stoffer i væsken som pumpes ødelegger apparatet.

Min. strømning pr. time må være 80 L/t (1,3 L/min). Apparatene er ikke egnet for dryppvanning, fordi vannstrømmingen er for lav og væsken som pumpes kan derfor ikke garantere nedkjølingen av apparatet.

Apparatet må installeres på et tørt og godt ventilert sted beskyttet mot frost og uvær med en omgivelsestemperatur på maks 35 °C. Det må aldri installeres eller brukes når det regner, i fuktige omgivelser eller i brønner.

Apparatet er i samsvar med europeisk standard EN 60335-2-41.

### 5.2 Ikke tiltenkt bruk

Personer uten erfaring eller personer som ikke har lest og forstått instruksjonene i bruksanvisningen må ikke bruke apparatet.

Det er forbudt å bruke apparatet med brannfarlige, eksplosive, giftige eller kjemisk aggressive væsker.

Det er forbudt å bruke apparatet i brannfarlige eller eksplosjonsfarlige omgivelser.

Det er forbudt å utføre endringer på apparatet. Utføring av endringer fører til bortfall av garantien og hever produsenten fra sivil- og strafferettslig ansvar.

Slipesoffer eller andre stoffer som angriper materialene ødelegger apparatet. Apparatene er ikke egnet for bruk i væsker som inneholder slipende sand, leire eller slam. Apparatene er egnet for transport av sanitetsvann, men ikke for transport av drikkevann!

Det er ikke tillatt å transportere kloakk med fekalier.

Apparatene er ikke egnet for å brukes som pumper for fontener, filteringspumper for hagedammer eller i uavbrutt funksjon (f.eks. uavbrutt resirkulering i filteranlegg i svømmebasseng eller industribruk).

Unngå tørrkjøring av apparatet eller transport av væsker dersom en ventil er lukket!

### 5.3 Hoveddeler (fig. 1)

- A1 Gjenget sugeskobling
- A1b Integriert forfilter (hvis finnes)
- A2 Gjenget utløpskobling
- A2b Påfyllingsplugg (hvis finnes)
- A3 Tømmeplugg (hvis finnes)
- A4 Pumpehus
- A4b Håndtak
- A5 Strømbryter
- A8 Strømledning
- A12 Støpsel

## 6 INSTALLASJON



### ⚠ Advarsel – fare!

Apparatet må være koblet fra strømmen ved installasjon og montering (fig. 3).



### ⚠ Advarsel – fare!

Før bruk må det alltid gjøres en synlig kontroll av apparatet, spesielt støpslet (A12) og strømledningen (A8), for å se om de er skadet. Et apparat som er skadet må ikke brukes, men kontrolleres av servicesenteret eller en kvalifisert elektriker.



### ⚠ Advarsel – fare!

Hvis strømledningen (A8) kuttet, fører det til bortfall av garantien, og installasjon av en ny original strømledning (A8) i løpet av reparasjonen (også for reparasjoner som dekkes av garantien) må dekkes av kunden. Hvis strømledningen (A8) må forlenges, må det kun brukes en skjøteledning med minst samme tverrsnitt som den originale strømledningen (A8). Aldri bruk strømledningen (A8) for å løfte apparatet eller trekke støpslet (A12) ut av stikkkontakten.

### 6.1 Montering av apparatet

Koble suge- og utløpslangen til apparatet før apparatet settes i funksjon. Plasser apparatet på et flatt underlag i en stabil posisjon beskyttet mot oversvømmelser (fig. 4).

For å unngå at vibrasjonen overføres til eventuelle rør eller vegger, anbefaler vi å plassere apparatet på et gummiteppe og koble slangeseksjoner (som tåler innsuging og trykk) i de strekkene helt inntil apparatet (fig. 5) for å dempe vibrasjonen.

### 6.2 Montering av sugeslangen

Sugeslangen transporterer vannet fra sugepunktet til apparatet. Koble sugeslangen til gjengeskoblingen (A1). Kontroller at sugeslangen er helt tett, fordi lekkasjer kan kompromittere apparatets kapasitet, eller gjøre innsugingen umulig. Sugeslangen må ha en min. diameter på 25 mm (1"), og må i tillegg tåle klemming og være helt tett. Det anbefales å bruke en sugeslange med bunnventil. Bruk tefontape (12–15 lag) for en tett tilkobling (fig. 6). Pass på at det er nok vann i innsugingspunktet, og at slangen hele tiden er under vannnivå.

Selvsugende pumper har en maks sugehøyde på 8 m. Høydeforskjellen mellom uttakspunktet og vannoverflaten må derfor være maks 8 m. Den vannrette delen av sugeslangen må alltid være oppadstigende fra apparatets innsugingspunkt for å unngå at det dannes luftbobler i slangen som kompromitterer apparatets funksjon (fig. 7).

Det må installeres et forfilter mellom sugeslangen og sugeskoblingen (A1) hvis ikke apparatet har et integriert forfilter (A1 b).

### 6.3 Fylling av apparatet

Før utløpsslengen monteres må pumpehuset (A4) og sugeslangen fylles helt med vann gjennom utløpskoblingen (A2). Påfyllingen kan også utføres gjennom påfyllingspluggen (A2 b) hvis finnes (fig. 8).

Under fyllingen dannes det luftbobler i pumpehuset (A4). Disse fjernes ved å helle apparatet forsiktig i ulike retninger. Fyll opp igjen, og gjenta helt til vannet er like under påfyllingshullet.

Hvis apparatet har et integrert forfilter, må det fylles mer vann gjennom hetten på forfilteret (A1 b). Ta av hetten og fyll på vann helt opp til kanten. Sett på hetten igjen ved å dreie den med hånden (fig. 8).

### 6.4 Montering av utløpsslengen

Uttaket til utløpsslengen er på toppen av apparatet (A2). Denne slangen må kobles til en slange eller et rør med størst mulig diameter (minst 19 mm, ¾"). En mindre diameter reduserer apparatets kapasitet betydelig. Bruk teflontape (12–15 lag) for en tett tilkobling (fig. 9).

### 6.5 Sikkerhetstiltak

Operatøren må ta egnede sikkerhetstiltak for å utelukke skader som følge av oversvømmelse av omgivelsene eller annet ved feil i apparatet eller eksterne deler (f.eks. installasjon av et oversvømmelsesvern, alarmsystem, reservepumpe, samletank og lignende, som må kobles til en egen og feilsikret elektrisk krets). Sikkerhetstiltakene må være egnet til hver enkelte brukssituasjon og i stand til å redusere og/eller hindre skader fra vannlekkasjer.

Brukeren må også sørge for et sprutvern for å hindre at vannlekkasje eller vannsprut som følge av en feil kan forårsake skader. Det er nødvendig å garantere at vannet som har rent ut fjernes med en reservepumpe eller renner ned i et avløp. Alternativt kan det installeres et alarmsystem som ved en vannlekkasje utløser en alarm og/eller nødstopper apparatet og vannforsyningen før annet utstyr eller bygninger skades.

I omgivelser hvor det installeres apparat anbefaler vi også å løfte alt utstyr 5–10 cm opp fra underlaget, slik at en vannlekkasje ikke kan forårsake umiddelbare skader. Skader som skyldes manglende overhold av disse forskriftene kan ikke klages inn for produsenten.

### Advarsel – fare! Tørrkjøring

Hvis apparatet fungerer i mer enn 5 minutter med lukket vannuttak, kan det skades som følge av overoppheting. Slå av apparatet når den normale vannstrømmingen er hindret.

Tørrkjøring ødelegger apparatet. Unngå tørrkjøring av apparatet i mer enn 10 sekunder.

## 7 JUSTERINGER

### 7.1 Forhåndsjusteringer

Våre apparat er fabrikkjusterte og disse justeringene må ikke endres av brukerne.

## 8 START

### Advarsel – fare!

Apparatet må være koblet fra strømmen ved installasjon og montering (fig. 3).

#### 8.1 Start

Sett inn støpslet (A12) når alle slangene er tilkoblet og pumpehuset (A4) er fylt med vann, og trykk på strømbryteren (A5). Under innsugingen må utløpsslengen være åpen, slik at luften i systemet kan slippes ut og det kan skapes vanntrykk. Hvis sugeslangen ikke er helt fylt med vann, kan det ta opp til 7 minutter før full drift nås. Hvis vannet etter maks innsugingstid ikke har kommet under trykk, slå av apparatet og følg feilsøkslisten (kapittel 11).

#### 8.2 Teknisk informasjon

Apparatets kapasitetsverdier er angitt som maksimumsverdier som reduseres med bruk av eksterne deler (f.eks. utløpsslange, vinkelstykke, forfilter, osv.). Vær oppmerksom på dette ved valg av apparatet. Den effektive kapasiteten for de spesifikke tilfellene er angitt i kapasitetsdiagrammet (fig. 11).

## 9 VEDLIKEHOLD

### Advarsel – fare!

Før vedlikehold og/eller under feilsøking må strømledningen (A8) trekkes ut av stikkkontakten.

#### 9.1 Rengjøring av filtrene

Rengjør forfilteret (hvis finnes, A1 b) jevnlig med rent vann, og/eller kontroller at det ikke er tilstoppet av fremmedlegemer (fig. 10). Skyll filterrommet med rent vann.

## 10 OPPBEVARING

### Advarsel – fare!

Før vedlikehold og/eller under feilsøking må strømledningen (A8) trekkes ut av stikkkontakten.

Det er helt nødvendig å beskytte apparatet mot frost. Ved en temperatur på +5 °C eller lavere, må apparatet demonteres og lagres på et tørt sted beskyttet mot frost. Etter å ha koblet fra suge- og utløpsslengen, hell apparatet for å tømme ut vannet i pumpehuset (A4) gjennom sugeslangen (A1). Snu apparatet opp ned for å tømme pumpehuset (A4) helt og la vannet renne ut av utløpskoblingen (A2).

NO

## 11 FEILSØKING

Feil	Mulig årsak	Løsning
Motoren fungerer, men apparatet suger ikke inn vann.	1) Pumpehuset (A4) har ikke blitt fylt med vann før start.	1) Fyll pumpehuset (A4, se avsnitt 6.3).
	2) Sugelangsen er ikke tett.	2) Kontroller om det brukes anbefalt tilbehør og at sugelangsen er tett. Bruk teflontape på gjengene.
	3) Bunnventilens sugerist er tilstoppet.	3) Rengjør bunnventilen og sugeristen.
	4) Luften fra utløpssiden kan ikke slippes ut fordi uttakspunktet er lukket.	4) Under innsugingen må uttakspunktene åpnes (vannkran, slange).
	5) Ventetiden er ikke overholdt.	5) Fyll sugelangsen helt opp, og vent i opp til 7 minutter etter at apparatet er slått på.
	6) For stor sugehøyde.	6) Senk sugehøyden (maks 8 m).
	7) Sugelangsen er ikke senket ned i vannet.	7) Kontroller vannvået i brønnen eller sisternen. Hvis mulig, forleng sugelangsen.
Motoren starter ikke.	1) Mangel på nettspenning.	1) Kontroller spenningen og sett inn støpslet (A12).
Utilstrekkelig vannstrømning.	1) Høy suge- og/eller løftehøyde.	1) Sugehøyden, løftehøyden og de eksterne delene reduserer kapasiteten! Dette er ikke en feil.
	2) Bunnventilens sugerist er tilstoppet.	2) Rengjør sugeristen.
	3) Vannvået i innsugingspunktet synker raskt.	3) Senk bunnventilen lenger ned i vannet.
	4) Apparats kapasitet reduseres pga. fremmedlegemer.	4) Rengjør pumpehuset (A4) med en vannstråle gjennom sugekoblingen (A1) og utløpskoblingen (A2), og få apparatet eventuelt kontrollert av servicesenteret. Bruk et forfilter hvis apparatet ikke har et integrert forfilter (A1 b).
Termostaten kobler ut apparatet.	1) Motoren er overbelastet pga. fremmedlegemer som gnir mot pumpehulet. Tørrkjøring eller utilstrekkelig vannstrømning.	1) Rengjør pumpehuset (A4) innvendig med en vannstråle gjennom utløpskoblingen (A2). La termostaten kjøles ned i ca. 1 time, og få apparatet eventuelt kontrollert av servicesenteret.
	2) Tørrkjøring.	2) Kontroller at det finnes vann. La termostaten kjøles ned i ca. 1 time, og få apparatet eventuelt kontrollert av servicesenteret.

(\* ) Kontakt servicesenteret hvis motoren stopper under drift og ikke starter igjen.

## GARANTI

Garantien til apparatene beskrevet i denne bruksanvisningen forutsetter overhold og etterfølgelse av alle anvisningene, spesielt med hensyn til bruk, installasjon og drift.

Produktet som beskrives har en 24 måneders garanti (12 måneder ved profesjonell bruk) fra kjøpedato mot material- eller produksjonsfeil i samsvar med gjeldende regelverk. Garantikrav godkjennes kun ved fremlegging av original kvittering.

Garantien dekker ikke utgifter til demontering og montering av apparatet på bruksstedet, reisekostnader til og fra bruksstedet for reparasjonspersonalet samt transportutgifter.

Klager hvis årsaker skyldes installasjons- eller aktiveringsfeil, uegnede bruksforhold, utilstrekkelig vedlikehold, kommersiell bruk eller forsøk på uautoriserte reparasjoner samt normal slitasje, dekkes ikke av garanti og produsentansvar.

Påfølgende kostnader, spesielt i forbindelse med kontroll og transport, må dekkes av apparatets bruker og/eller eier. Dette gjelder spesielt ved garantikrav når det fremgår av kontrollen at apparatet fungerer utmerket og problemfritt, eller at problemet ikke skyldes material- eller produksjonsfeil.

Før tilbakelevering av produktet undergår det en streng teknisk kontroll. Reparasjoner i garantiperioden må kun utføres av vårt servicesenter eller ved et godkjent og autorisert verksted. Forsøk på reparasjon av kunden eller uautoriserte tredjepersoner i løpet av garantiperioden, fører til bortfall av garantien.

Å kutte av støpslet og/eller forkorte strømledningen fører til bortfall av garantien.

Inngrep utført av oss i garantiperioden forlenger ikke garantiens varighet, og er heller ikke grunnlag for en ny garantiperiode for de delene som har blitt skiftet ut eller reparert. Alle andre rettigheter er utelukket, spesielt med hensyn til rabatt, endring eller skadeserstatning samt ulike typer skader.

Ved feil, kontakt forhandleren hvor produktet er kjøpt, og fremvis kvittering.



Tekniske data	Måleenhet	SXGP900XFE	SXGP1300XFE
Spenning	V/Hz	230 V ~ 50 Hz	230 V ~ 50 Hz
Effekt	W	900	1300
Maks løftehøyde ( $H_{max}$ )	m	42	50
Maks kapasitet ( $Q_{max}$ )	L/T	3600	4500
Maks vanntemperatur ( $T_{max}$ )	°C	35	35
Maks sugehøyde	m	8	8
Maks partikkelstørrelse	Ø mm	0	0
Beskyttelsesklasse	-	⊕	⊕
Motorisolering	-	Klasse B	Klasse B
Motorbeskyttelse	-	IPX4	IPX4
Lydeffektivnivå $L_{WA}$ (EN ISO 3744)	dB(A)	80	83
Nettovekt	kg	6.8	10.7
Bruttovekt	kg	8.1	11.8
Diameter koblinger	mm	25.4	25.4
Lengde ledning	m	1	1

### Med forbehold om tekniske endringer!

## EF-samsvarserklæring

Annovi Reverberi S.p.A, i Modena i Italia, erklærer herved at følgende Stanley-maskin(er):

Betegnelse på maskin:	Zelfaanzuigende pomp	
Modellnr.:	<b>SXGP900XFE</b>	<b>SXGP1300XFE</b>
Merkeeffekt:	900 W	1300 W

er i samsvar med følgende europeiske direktiver:

2014/35/UE, 2014/30/UE, 2011/65/UE, 2015/863/EU, 2000/14/CE, 2006/42/CE, 2012/19/UE.

og ble produsert i samsvar med følgende standarder eller standardiserte dokumenter:

EN 60335-1; EN 60335-2-41; EN 55014-1; EN 55014-2; EN 61000-3-2; EN 61000-3-3; EN 62233; EN ISO 12100; EN IEC 63000.

Navn og adresse på den personen som er ansvarlig for utstedelsen av den tekniske filen: Stefano Reverberi / AR Daglig leder Via M.L. King 3 - 41122 Modena, Italia.

TI henhold til direktiv 2000/14/EF har prosedyren for samsvarsvurderingen blitt utført i samsvar med Vedlegg V.

<b>Modellnr.</b>	<b>SXGP900XFE</b>	<b>SXGP1300XFE</b>
Målt lydeffektivnivå:	78.6 dB (A)	81.7 dB (A)
Garantert lydeffektivnivå:	80 dB (A)	83 dB (A)

Dato: 17.11.2021 - MODENA (I)

  
Stefano Reverberi / Daglig leder

NO

## 1 INSTRUKCJE BEZPIECZEŃSTWA

1.1 Zakupione przez Państwa urządzenie jest produkowane przez jednego z czołowych europejskich producentów pomp dla gospodarstw domowych i ogrodnictwa. Nasze urządzenia nie są przystosowane do wytrzymywania naprężeń typowych dla zastosowań komercyjnych lub przemysłowych ani do pracy ciągłej. Aby uzyskać optymalną wydajność zakupionej pompy, należy zapoznać się z wytycznymi zawartymi w niniejszej instrukcji i ich przestrzegać. Podczas użytkowania i konserwacji urządzenia oraz podłączania jego elementów należy zachować wszelkie możliwe środki ostrożności zapewniające bezpieczeństwo własne oraz osób znajdujących się w bezpośrednim otoczeniu urządzenia. Należy dokładnie zapoznać się ze wszystkimi zasadami bezpieczeństwa i ściśle ich przestrzegać. Niezastosowanie się do zaleceń może być przyczyną urazów lub poważnego uszkodzenia sprzętu. Producent nie ponosi żadnej odpowiedzialności za uszkodzenia spowodowane przez niewłaściwe lub nieprawidłowe użytkowanie.

## 2 NAKLEJKI ZE ZNAKAMI BEZPIECZEŃSTWA / NAKLEJKI INFORMACYJNE

2.1 Należy przestrzegać zaleceń znajdujących się na naklejkach umieszczonych na urządzeniu. Należy zawsze sprawdzać, czy naklejki znajdują się we właściwych miejscach i są czytelne. W przeciwnym wypadku należy umieścić symbole zastępcze w pierwotnym położeniu.

 **Ostrzeżenie przed niebezpieczeństwem**

 **Przed użyciem należy uważnie przeczytać niniejszą instrukcję obsługi.**

 **Symbol E1.** Urządzenie nie może być utylizowane wraz z odpadami komunalnymi. Można zwrócić je dystrybutorowi przy zakupie nowego urządzenia. Części elektryczne i elektroniczne urządzenia nie nadają się do ponownego użycia ani do innych niewłaściwych form użytkowania, ze względu na zawartość substancji groźnych dla zdrowia.

 **Symbol E3.** Oznacza, że urządzenie jest przeznaczone do użytku domowego.



**CE Symbol CE.** Oznacza, że urządzenie jest zgodne z wymaganiami odpowiednich dyrektyw UE.

**Pozycja przełącznika WŁ/WYŁ.** Wskazuje pozycję przełącznika WŁ/WYŁ.

I = Przełącznik WŁĄCZONY

0 = Przełącznik WYŁĄCZONY



**Gwarantowany poziom mocy akustycznej**



**Produkt jest urządzeniem I klasy ochronności.** Oznacza to, że jest wyposażony w ochronny przewód uziemiający (dotyczy wyłącznie urządzeń opatrzonych odpowiednim symbolem).



### 3. ZASADY BEZPIECZEŃSTWA / RYZYKO SZCZĄTKOWE

#### 3.1 ŚRODKI OSTROŻNOŚCI: ZAKAZY

- 3.1.1 Ryzyko odniesienia urazu!** NIE dopuszczać do korzystania z urządzenia przez dzieci ani osoby o obniżonych zdolnościach fizycznych, sensorycznych lub umysłowych, a także przez osoby bez niezbędnego doświadczenia i wiedzy. Dzieci nie mogą traktować urządzenia jak zabawki. Czyszczenie i konserwacja urządzenia nie mogą być przeprowadzane przez dzieci.
- 3.1.2 Ryzyko wybuchu lub zatrucia!** Nigdy nie używać urządzenia do zasysania palnych, toksycznych lub żrących cieczy ani cieczy, których charakterystyka nie jest zgodna z parametrami właściwej eksploatacji urządzenia.
- 3.1.3 Ryzyko odniesienia urazu!** Nie wolno kierować strumienia wody na ludzi ani na zwierzęta.
- 3.1.4 Ryzyko śmiertelnego porażenia prądem elektrycznym!** Nie wolno kierować strumienia wody na samo urządzenie, części elektryczne ani inne urządzenia elektryczne.
- 3.1.5 Ryzyko zwarcia!** Nie wolno używać urządzenia na wolnym powietrzu w czasie deszczu. Nie odnosi się to do pomp zanurzeniowych, których można używać również podczas deszczu; trzeba jednak pamiętać, aby zabezpieczyć przewody przyłączone do wtyku (A12) i wykorzystywane przedłużacze przed rozpryskami wody i zalaniem.
- 3.1.6 Ryzyko odniesienia urazu!** Nie dopuszczać do korzystania z urządzenia przez dzieci ani osoby o obniżonych zdolnościach fizycznych, sensorycznych lub umysłowych, a także przez osoby nieupoważnione.
- 3.1.7 Ryzyko śmiertelnego porażenia prądem elektrycznym!** Nie dotykać wtyku (A12) ani gniazda mokrymi rękami.
- 3.1.8 Ryzyko śmiertelnego porażenia prądem elektrycznym i zwarcia!** By uniknąć zagrożenia bezpieczeństwa, uszkodzony przewód zasilający (A8) musi być wymieniony przez producenta, pracownika jednego z jego autoryzowanych centrów serwisowych lub osobę o podobnych kwalifikacjach.
- 3.1.9 Ryzyko wybuchu!** Nie wolno używać urządzenia w przypadku uszkodzenia węża ssawnego lub doprowadzającego.
- 3.1.10 Ryzyko odniesienia urazu!** Urządzenie ustawić w stabilnym położeniu; używając go w pobliżu basenów, stawów ogrodowych lub innych obiektów z wodą, należy zachować odległość co najmniej 2 m od krawędzi wody i zabezpieczyć je przed upadkiem do wody i zalaniem. Nie odnosi się to do pomp zanurzeniowych, ponieważ ich można używać, gdy są zanurzone w wodzie.



- 3.1.11 Ryzyko odniesienia urazu!** Sprawdzić, czy urządzenie jest opatrzone tabliczką znamionową. Jeżeli nie, niezwłocznie skontaktować się z dystrybutorem. Nie wolno używać urządzeń bez tabliczki znamionowej, ponieważ nie można poprawnie określić ich modelu, w związku z czym korzystanie z nich może stanowić potencjalne zagrożenie.
- 3.1.12 Ryzyko wybuchu!** Nie wolno dokonywać regulacji zaworów regulacyjnych, zaworów bezpieczeństwa ani żadnych innych urządzeń zabezpieczających, a także manipulować ich ustawieniami.
- 3.1.13 Ryzyko poparzenia!** W przypadku nieprawidłowego działania przełącznika ciśnienia lub awarii układu doprowadzania wody woda pozostała wewnątrz korpusu pompy (A4) może ulec przegrzaniu i spowodować oparzenia po wypłynięciu.
- 3.1.14 Ryzyko odniesienia urazu!** Nie wolno pozostawiać pracującego urządzenia bez nadzoru, jeżeli istnieje ryzyko zanieczyszczenia.
- 3.1.15 Ryzyko zwarcia!** Nie wolno przesuwając urządzenia, ciągnąc za wtyk (A12), przewód zasilający (A8) ani inne elementy łączące; korzystać z uchwytu (A4 b).
- 3.1.16 Ryzyko wybuchu!** Nie wolno dopuszczać do przejeżdżania pojazdów po węźu ssawnym lub doprowadzającym. Nie wolno przesuwając lub transportować urządzenia, ciągnąc za wąż ssawny lub doprowadzający.
- 3.1.17 Ryzyko odniesienia urazu!** Nie wolno używać urządzenia, jeżeli w pompowanej cieczy znajdują się ludzie lub zwierzęta, lub jeżeli mogą się z nią zetknąć.

## 3.2 ŚRODKI OSTROŻNOŚCI: NAKAZY

- 3.2.1 Ryzyko zwarcia!** Wszystkie przewody elektryczne muszą być zabezpieczone przed rozpryskami wody.
- 3.2.2 Ryzyko śmiertelnego porażenia prądem elektrycznym!** Urządzenie można podłączać wyłącznie do źródeł zasilania elektrycznego, które są zgodne z odpowiednimi normami (IEC 603641-1); podczas uruchamiania urządzenie może powodować zakłócenia w sieci elektrycznej. Urządzenie można podłączać wyłącznie do gniazda wyposażonego w wyłącznik różnicowoprądowy o znamionowym prądzie zadziałania równym 30 mA lub mniej. Wolno używać wyłącznie przedłużaczy zgodnych z odpowiednimi normami, zatwierdzonych do użytku zewnętrznego, których parametry elektryczne są co najmniej równe parametrom przewodu zasilającego urządzenia. Przewody zasilające nawinięte na bęben muszą być całkowicie rozwinięte.
- 3.2.3 Niebezpieczeństwo!** Urządzenie nigdy nie może działać na sucho; korpus pompy (A4) należy zawsze napełniać wodą przed uruchomieniem urządzenia. Nawet krótki okres pracy bez wody może spowodować uszkodzenie.



- 3.2.4 Ryzyko przypadkowego włączenia!** Przed wykonywaniem jakichkolwiek prac przy urządzeniu zawsze odłączać wtyk (A12) od gniazda zasilania.
- 3.2.5 Niebezpieczeństwo!** Dla zagwarantowania bezpieczeństwa urządzenia temperatura pompowanej cieczy nie może przekraczać 35°C. Temperatura otoczenia nie może spadać poniżej +5°C.
- 3.2.6 Niebezpieczeństwo!** Urządzenie nie jest przeznaczone do pompowania wody pitnej ani wody zdatnej do spożycia przez ludzi. Pompowana woda może być zanieczyszczona przez wycieki smaru.
- 3.2.7 Ryzyko odniesienia urazu!** Konserwację i/lub naprawę urządzenia lub jego podzespołów elektrycznych mogą przeprowadzać wyłącznie specjaliści.
- 3.2.8 Ryzyko odniesienia urazu!** Przed odłączeniem węża od urządzenia usunąć ciśnienie resztkowe; w tym celu odłączyć urządzenie od zasilania elektrycznego i otworzyć wylot po stronie użytkownika.
- 3.2.9 Ryzyko odniesienia urazu!** Przed przystąpieniem do użytkowania, a także w regularnych odstępach czasu, sprawdzać akcesoria i podzespoły urządzenia pod kątem oznak uszkodzenia i/lub zużycia.



## 4 INFORMACJE OGÓLNE

### 4.1 Korzystanie z instrukcji obsługi

Niniejsza instrukcja obsługi stanowi integralną część urządzenia i należy ją zachować na przyszłość. Należy dokładnie zapoznać się z nią przed przystąpieniem do montażu i użytkowania urządzenia. Przy sprzedaży osoba sprzedająca musi przekazać instrukcję nowemu właścicielowi wraz z urządzeniem. Należy upewnić się, że każdy użytkownik ma dostęp do niniejszej instrukcji przed uruchomieniem urządzenia i umie znaleźć w niej instrukcje bezpieczeństwa i obsługi.

### 4.2 Dostawa

Urządzenie jest dostarczane w kartonowym opakowaniu.

Opakowanie przedstawiono na rys. 1.

#### 4.2.1 Materiały informacyjne dostarczane wraz z urządzeniem

- D1 Instrukcja obsługi i konserwacji
- D2 Instrukcje bezpieczeństwa
- D3 Warunki gwarancji

### 4.3 Usuwanie opakowania

Materiały opakowaniowe nie stanowią zagrożenia dla środowiska, ale powinny być poddawane ponownemu przetworzeniu lub wykorzystane zgodnie z prawem obowiązującym w kraju użytkownika.

## 5 INFORMACJE TECHNICZNE

### 5.1 Zamierzone zastosowanie

Urządzenie jest przeznaczone do pompowania wody czystej ze studni lub zbiorników deszczówki przeznaczonej do użytku w ogrodzie; można również wykorzystywać je w domowej sieci wodociągowej. Niniejsze urządzenia nie mogą być używane do pompowania wody pitnej. Brud, piasek i osady mają właściwości ściernie i uszkadzają wirnik pompy. W celu pochwylenia tego rodzaju cząstek przed pompą należy zamontować odpowiednie filtry. Substancje agresywne chemicznie w pompowanej cieczy uszkadzają pompę. Minimalne dopuszczalne godzinowe natężenie przepływu wynosi 80 l/h (1,3 l/min). Te urządzenia nie nadają się do stosowania w systemach nawadniania kropelkowego, ponieważ natężenie przepływu wody jest w nich za małe, co oznacza, że pompowana ciecz nie zapewni wymaganego chłodzenia urządzenia.

Urządzenie musi być zamontowane w suchym, dobrze wentylowanym miejscu, chronionym przed mrozem i niekorzystnymi warunkami pogodowymi, przy czym temperatura otoczenia nie może przekraczać 35°C. Nigdy nie wolno instalować ani używać urządzenia podczas deszczu, w wilgotnych miejscach i w studniach.

Urządzenie jest zgodne z wymaganiami normy europejskiej EN 60335-2-41.

### 5.2 Nieprawidłowe użytkowanie

Zabrania się użytkowania urządzenia przez osoby bez odpowiednich kwalifikacji lub przez osoby, które nie przeczytały ze zrozumieniem niniejszej instrukcji.

Zabrania się doprowadzania do urządzenia cieczy łatwopalnych, wybuchowych, toksycznych lub agresywnych chemicznie.

Zabrania się użytkowania urządzenia w atmosferze wybuchowej lub zawierającej substancje łatwopalne.

Zabrania się wszelkich modyfikacji urządzenia. Jakakolwiek modyfikacja urządzenia spowoduje unieważnienie gwarancji i zwolnienie producenta z odpowiedzialności cywilnej i karnej.

Substancje szlifujące i polerujące, a także inne substancje agresywne wobec materiałów, uszkadzają urządzenie. Urządzenia te nie nadają się do pompowania cieczy zawierających ścierny piasek, błoto lub glinę. Urządzenia te nadają się do pompowania wody dla celów sanitarnych, ale nie do pompowania wody pitnej!

Urządzenia te nie mogą pompować fekalii.

Urządzenia nie nadają się do użytku jako pompy do fontann, pompy filtracyjne w stawach ogrodowych ani do pracy ciągłej (np. do wymuszania ciągłego obiegu wody w basenowych systemach filtracji lub do użytku przemysłowego).

Urządzenia nie wolno używać, gdy jest suche; nie wolno pompować cieczy przy zamkniętym zaworze!

### 5.3 Główne podzespoły (rys. 1)

- A1 Gwintowany łącznik ssawny
- A1b Wbudowany filtr wstępny (jeżeli jest zamontowany)
- A2 Gwintowany łącznik doprowadzający
- A2b Korek wlewu (jeżeli jest zamontowany)
- A3 Korek spustowy (jeżeli jest zamontowany)
- A4 Korpus pompy
- A4b Uchwyt
- A5 Przełącznik WŁ/WYŁ
- A8 Przewód zasilający
- A12 Wtyk

## 6 INSTALACJA

### Ostrzeżenie przed niebezpieczeństwem!

Wszystkie czynności związane z instalacją lub montażem urządzenia należy wykonywać po odłączeniu urządzenia od źródła zasilania (rys. 3).

### Ostrzeżenie przed niebezpieczeństwem!

Przed przystąpieniem do użytkowania zawsze dokonywać oględzin urządzenia pod kątem uszkodzeń, zwracając szczególną uwagę na wtyk (A12) i przewód zasilający (A8). Nie wolno używać uszkodzonego urządzenia; w przypadku uszkodzenia urządzenie musi być poddane przeglądowi w centrum serwisowym lub przez upoważnionego elektryka.

### Ostrzeżenie przed niebezpieczeństwem!

Przecięcie przewodu zasilającego (A8) powoduje utratę gwarancji. W takiej sytuacji podczas naprawy musi być zamontowany oryginalny zamienny przewód zasilający (A8) na koszt klienta (nawet jeżeli naprawy dokonuje się w ramach gwarancji). Jeżeli zachodzi potrzeba przedłużenia przewodu zasilającego (A8), można używać wyłącznie przedłużacza o parametrach elektrycznych co najmniej równych parametrom oryginalnego przewodu zasilającego (A8). Nigdy nie podnosić urządzenia i nie wyjmować wtyku (A12) z gniazda, ciągnąc za przewód zasilający (A8).

### 6.1 Montaż urządzenia

Przed uruchomieniem urządzenia podłączyć wąż ssawny i doprowadzający. Urządzenie ustawić w stabilnym położeniu, na płaskiej powierzchni, w miejscu zabezpieczonym przed zalaniem (rys. 4).

W celu zapobiegnięcia przenoszeniu drgań do przewodów rurowych lub ścian umieścić urządzenie na gumowej macie i podłączyć odniki węża (odporne na ssanie i ciśnienie) bezpośrednio przed i za urządzeniem (rys. 5), aby stłumić wibracje.

### 6.2 Przygotowanie węża ssawnego

Wąż ssawny transportuje wodę z punktu zasysania do urządzenia. Podłączyć wąż ssawny do złącza gwintowanego (A1). Sprawdzić, czy wąż ssawny jest szczelnie zamocowany, ponieważ jakakolwiek nieszczelność może zmniejszyć natężenie przepływu urządzenia lub całkowicie uniemożliwić mu zasysanie wody. Wąż ssawny musi mieć średnicę równą co najmniej 25 mm (1") i musi być odporny na zgniecenie i podośnienie. Zalecane jest używanie węża ssawnego z zaworem stopowym. By zagwarantować szczelność podłączenia, użyć taśmy teflonowej (12–15 warstw) (rys. 6). Upewnić się, że w punkcie zasysania znajduje się wystarczająca ilość wody i że strefa węża ssawnego będzie stale znajdować się poniżej poziomu wody.

Ponieważ maksymalna wysokość ssania pomp samozasysających wynosi 8 metrów, niniejsze urządzenie można znajdować się najwyżej 8 m nad poziomem wody w punkcie zasysania. Poziomy odcinek węża ssawnego musi równomiernie wznosić się od punktu zasysania do urządzenia, aby zapobiec powstawaniu bąbli powietrza w wężu, co mogłoby zakłócić działanie urządzenia (rys. 7).

Pomiędzy wężem ssawnym a łącznikiem ssawnym (A1) musi być zamontowany filtr wstępny, chyba że urządzenie wyposażone jest we wbudowany filtr wstępny (A1 b).

### 6.3 Napełnianie urządzenia

Przed podłączeniem węża doprowadzającego całkowicie napełnić wodą korpus pompy (A4) i wąż ssawny, korzystając z łącznika doprowadzającego (A2). Pompa może być również napełniona poprzez korek wlewu (A2 b), o ile jest stosowany (rys. 8).

Podczas napełniania korpusu pompy (A4) powstają bąbelki, które trzeba usunąć, delikatnie przechylając urządzenie w różnych kierunkach. Napełnić korpus ponownie i powtarzać tę procedurę, dopóki poziom wody nie znajdzie się tuż poniżej otworu napełniającego.

Jeżeli urządzenie wyposażone jest we wbudowany filtr wstępny, należy dodać więcej wody, korzystając z korka filtra wstępnego (A1 b). Odkręcić korek, wlać wodę po brzeg i ponownie zakręcić korek ręką (rys. 8).

### 6.4 Przygotowanie węża doprowadzającego

W górnej części urządzenia (A2) znajduje się łącznik rurowego przewodu doprowadzającego. Wąż ten powinien być podłączony do węża lub przewodu rurowego o jak największej średnicy (co najmniej 19 mm, ¾"). Mniejsze średnice znacznie zmniejszają natężenie przepływu urządzenia. By zagwarantować szczelność podłączenia, użyć taśmy teflonowej (12–15 warstw) (rys. 9).

### 6.5 Środki bezpieczeństwa

W przypadku awarii urządzenia lub któregoś z zewnętrznych podzespołów wynikającej z zalania pomieszczeń lub z innych przyczyn użytkownik musi zapobiec uszkodzeniu, podejmując odpowiednie środki (np. instalacja obwodu ochrony przed zalaniem, systemu alarmowego, pompy rezerwowej, zbiornika zbierającego lub podobnych urządzeń). Elementy te muszą być podłączone do oddzielnego obwodu elektrycznego, bezpiecznego w razie uszkodzenia. Środki bezpieczeństwa muszą być dostosowane do konkretnych warunków użytkowania i muszą być skuteczne w zakresie zmniejszania uszkodzeń spowodowanych przez wycieki wody i/lub zapobiegania im.

Użytkownik musi również zamontować osłonę przed rozpryskami, aby zapobiec uszkodzeniom spowodowanym przez wycieki lub rozbrzdygi wody wywołane awarią pompy. By zapewnić, że cała woda z ewentualnych wycieków zostanie szybko usunięta, należy zainstalować pompę rezerwową lub podłogową kratkę ściekową. Alternatywnie można zainstalować system ostrzegawczy, który będzie uruchamiał alarm i/lub dokonywał wyłączenia awaryjnego urządzenia i zasilania wodą w przypadku wycieku wody, zanim nastąpi uszkodzenie sprzętu lub mienia.

Zalecamy również podniesienie wszystkich sprzętów znajdujących się w pomieszczeniach z instalacją urządzenia na wysokość około 5-10 cm nad poziomem podłoża tak, aby ewentualny wyciek wody nie spowodował natychmiastowych uszkodzeń. Producent nie przyjmuje żadnej odpowiedzialności za zniszczenia spowodowane niezastosowaniem się do tego zalecenia.

### Ostrzeżenie przed niebezpieczeństwem! Praca na sucho

Urządzenie pracujące przez ponad 5 minut przy zamkniętym punkcie zasysania wody może ulec uszkodzeniu ze względu na przegrzanie. W przypadku zahamowania normalnego przepływu wody wyłączyć urządzenie.

Praca na sucho spowoduje uszkodzenie urządzenia w stopniu wykluczającym naprawę, więc nigdy nie należy dopuszczać, aby taki stan trwał dłużej niż 10 sekund.

## 7 REGULACJA

### 7.1 Regulacja wstępna

Nasze urządzenia są wstępnie ustawiane w fabryce i użytkownikom nie wolno zmieniać tych ustawień.

## 8 URUCHAMIANIE

### Ostrzeżenie przed niebezpieczeństwem!

Wszystkie czynności związane z instalacją lub montażem urządzenia należy wykonywać po odłączeniu urządzenia od źródła zasilania (rys. 3).

### 8.1 Uruchamianie

Po podłączeniu wszystkich przewodów rurowych i napełnieniu wodą korpusu pompy (A4) można podłączyć wtyk (A12) i przestawić przełącznik WŁ/WYŁ (A5) w pozycję WŁĄCZ. Podczas fazy zalewania rurowy przewód doprowadzający musi być otwarty, aby umożliwić ucieczkę powietrza z układu i narastanie ciśnienia wody. Jeżeli wąż ssawny nie jest do końca napełniony wodą, urządzenie może potrzebować do 7 minut, aby osiągnąć pełną operacyjność. Jeżeli ciśnienie wody nie podniosło się po podanym maksymalnym czasie zalewania, wyłączyć urządzenie i postępować zgodnie z opisem zawartym w planie usuwania usterek (rozdział 11).

### 8.2 Informacje techniczne

Podane wartości natężenia przepływu urządzenia to wartości maksymalne, które ulegają obniżeniu, gdy są używane podzespoły zewnętrzne (np. wąż doprowadzający, kolanka, filtr wstępny itp.). Należy mieć to na uwadze przy wyborze urządzenia. Rzeczywiste natężenie przepływu dla konkretnych warunków instalacji podano na wykresie natężenia przepływu (rys. 11).

## 9 KONSERWACJA

### Ostrzeżenie przed niebezpieczeństwem!

Przed rozpoczęciem procedury konserwacji i/lub wykrywania i usuwania usterek należy odłączyć przewód zasilający (A8) od gniazda.

### 9.1 Czyszczenie filtrów

Filtr wstępny (jeżeli jest zamontowany, A1 b) należy regularnie czyścić czystą wodą i/lub sprawdzać go pod kątem uszkodzeń (rys. 10). Przedział filtra plukać czystą wodą.

## 10 SKŁADOWANIE

### Ostrzeżenie przed niebezpieczeństwem!

Przed rozpoczęciem procedury konserwacji i/lub wykrywania i usuwania usterek należy odłączyć przewód zasilający (A8) od gniazda.

Ochrona urządzenia przed mrozem jest sprawą kluczową. Jeżeli temperatura spada poniżej +5°C, urządzenie należy zdemontować i przechowywać w suchym, chronionym przed mrozem miejscu. Po odłączeniu węża ssawnego i doprowadzającego przechylić urządzenie, aby wylać całą wodę z korpusu pompy (A4) poprzez łącznik ssawny (A1). Aby opróżnić korpus pompy (A4), obrócić urządzenie do góry nogami i wylać wodę z łącznika doprowadzającego (A2).



## 11 USUWANIE USTEREK

Problem	Możliwe przyczyny	Środki zaradcze
Silnik pracuje, ale urządzenie nie zasysa wody	1) Korpus pompy (A4) nie został napełniony wodą przed uruchomieniem.	1) Napełnić korpus pompy (A4, patrz punkt 6.3).
	2) Wąż ssawny nie jest szczelny.	2) Sprawdzić, czy zastosowano zalecany osprzęt. Sprawdzić wąż ssawny pod kątem szczelności, użyć taśmy telefonowej na gwintach.
	3) Zatkane sito ssawne zaworu stopowego.	3) Oczyszczyć zawór stopowy i sito ssawne.
	4) Powietrze po stronie doprowadzania nie może uciekać, ponieważ punkt ssawny jest zamknięty.	4) Otworzyć punkt ssawny podczas zalewania (kurek doprowadzania wody, węże do wody).
	5) Zapewniono za mało czasu.	5) Całkowicie napełnić wąż ssawny wodą i odczekać do 7 minut od momentu uruchomienia urządzenia.
	6) Nadmierna wysokość ssania.	6) Zmniejszyć wysokość ssania (maks. 8 m).
	7) Wąż ssawny nie jest zanurzony w wodzie.	7) Sprawdzić poziom wody w studni lub zbiorniku i, jeżeli będzie to możliwe, przedłużyć wąż ssawny.
Silnik nie włącza się	1) Brak zasilania sieciowego.	1) Sprawdzić napięcie, podłączyć wtyk (A12).
Niewystarczające natężenie przepływu wody	1) Nadmierna wysokość ssania i/lub podnoszenia.	1) Nadmierna wysokość ssania i podnoszenia oraz podzespoły zewnętrzne zmniejszają natężenie przepływu! Nie jest to usterka.
	2) Zatkane sito ssawne zaworu stopowego.	2) Oczyszczyć sito ssawne.
	3) Poziom wody w punktach zasysania opada zbyt szybko.	3) Zanurzyć zawór stopowy w wodzie na większą głębokość.
	4) Natężenie przepływu urządzenia zostało zmniejszone wskutek obecności brudu glebowego w wodzie.	4) Wycyścić korpus pompy (A4), kierując na niego strumień wody poprzez łącznik ssawny (A1) i łącznik doprowadzający (A2); w razie potrzeby oddać urządzenie do przeglądu do centrum serwisowego. Jeżeli urządzenie nie jest wyposażone we wbudowany filtr wstępny (A1 b), zamontować taki filtr.
Termostat powoduje wyłączenie urządzenia	1) Przeciążenie silnika wywołane tarciami pomiędzy cząstkami brudu a wirnikiem pompy. Praca na sucho lub niewystarczający przepływ wody.	1) Wycyścić wnętrze korpusu pompy (A4), kierując na nie strumień wody poprzez łącznik doprowadzający (A2); pozostawić termostat do schłodzenia się przez około 1 h; w razie potrzeby oddać urządzenie do przeglądu do centrum serwisowego.
	2) Praca na sucho.	2) Sprawdzić obecność wody; pozostawić termostat do schłodzenia się przez około 1 h; w razie potrzeby oddać urządzenie do przeglądu do centrum serwisowego.

(\*) Jeżeli w trakcie pracy silnik wyłącza się i nie uruchamia ponownie, skontaktować się z autoryzowanym centrum serwisowym.

## GWARANCJA

Gwarancje odnoszące się do urządzeń opisanych w niniejszej instrukcji uwarunkowane są stosowaniem się do wszystkich zaleceń, które zawiera niniejszy dokument, przede wszystkim tych dotyczących użytkowania, montażu i obsługi.

Udzielamy gwarancji na okres 24 miesięcy (12 miesięcy w przypadku sprzedaży profesjonalnej) na opisany produkt, licząc od dnia zakupu urządzenia. Gwarancja obejmuje wady materiałowe i wykonania, zgodnie z obowiązującymi przepisami. Do żądania wykonania usług w ramach gwarancji musi być załączony oryginalny dowód zakupu.

Gwarancja nie obejmuje kosztów demontażu i ponownej instalacji urządzenia w miejscu użytkowania, kosztów przewozu do i z miejsca użytkowania ponoszonych przez serwisantów oraz kosztów transportu.

Uszkodzenia będące wynikiem nieprawidłowej instalacji lub obsługi, nieodpowiednich warunków użytkowania, zaniedbań, użytkowania komercyjnego lub nieprawidłowych prób naprawy nie są objęte gwarancją i nasza firma nie przyjmuje za nie odpowiedzialności; normalne zużycie urządzenia również jest wykluczone z zakresu gwarancji.

Powstały na skutek wymienionych powyżej czynników kosztami, zwłaszcza kosztami przeglądu i transportu, zostanie obciążony nadawca i/lub operator urządzenia. Odnosi się to również do przypadków, w których zostanie zgłoszona reklamacja w ramach gwarancji, ale okaże się, że urządzenie działa bez zarzutu lub problem nie wynika z wad materiałowych lub wad wykonania.

Przed zwróceniem użytkownikowi każdy produkt przechodzi dokładny przegląd techniczny. Naprawy w ramach gwarancji mogą być wykonywane wyłącznie w jednym z naszych centrów serwisowych lub w autoryzowanym zakładzie naprawczym. Próby naprawy podejmowane przez klienta lub nieupoważnione strony trzecie podczas okresu gwarancyjnego skutkować będą utratą gwarancji.

Odcięcie wtyku zasilającego i/lub zwieranie przewodu zasilającego skutkuje utratą gwarancji.

Prace wykonane przez nas w ramach gwarancji nie przedłużają czasu jej trwania i nie skutkują powstaniem nowego okresu gwarancyjnego na wymienione lub naprawione części. Wszelkie inne uprawnienia, włączając w to prawo do zniżek, wymiany lub rekompensaty, również za wyniki uszkodzenia każdego rodzaju, są wyłączone.

W przypadku awarii należy skontaktować się z punktem, w którym zakupiono urządzenie, przedstawiając dowód zakupu.

Dane techniczne	Jednostka	SXGP900XFE	SXGP1300XFE
Napięcie	V/Hz	230 V ~ 50 Hz	230 V ~ 50 Hz
Moc	W	900	1300
Maks. wys. podnoszenia ( $H_{max}$ )	m	42	50
Maks. natężenie przepływu ( $Q_{max}$ )	l/h	3600	4500
Maks. temperatura wody ( $T_{max}$ )	°C	35	35
Maks. wysokość ssania	m	8	8
Maks. rozmiar cząsteczek	Ø mm	0	0
Klasa ochronności	-	⊕	⊕
Izolacja silnika	-	Klasa B	Klasa B
Ochrona silnika	-	IPX4	IPX4
Poziom mocy akustycznej $L_{WA}$ (EN ISO 3744)	dB (A)	80	83
Masa netto	kg	6.8	10.7
Masa brutto	kg	8.1	11.8
Średnica łącznika	mm	25.4	25.4
Długość przewodu	m	1	1

**Dane mogą ulec zmianie w wyniku modyfikacji technicznych!**

### Deklaracja zgodności WE

Firma Annovi Reverberi S.p.A z siedzibą w Modena we Włoszech niniejszym deklaruje, że poniższe urządzenie/urządzenia marki Stanley:

Oznaczenie urządzenia: Pompa samozasysająca  
**Nr. Modelu:** SXGP900XFE SXGP1300XFE  
Moc znamionowa: 900 W 1300 W

spełnia/spełniają wymogi następujących dyrektyw europejskich:

2014/35/UE, 2014/30/UE, 2011/65/UE, 2015/863/EU, 2000/14/CE, 2006/42/CE, 2012/19/UE.

i zostało/zostały wyprodukowane zgodnie z poniższymi normami i dokumentami normatywnymi:

EN 60335-1; EN 60335-2-41; EN 55014-1; EN 55014-2; EN 61000-3-2; EN 61000-3-3; EN 62233; EN IEC 63000.

Nazwisko i adres osoby odpowiedzialnej za kwestie dotyczące dokumentacji technicznej: Stefano Reverberi / Dyrektor zarządzający AR Via ML King, 3 – 41122 Modena, Włochy.

TProcedura oceny zgodności wymagana przez Dyrektywę 2000/14/WE została wykonana zgodnie z treścią Załącznika V.

**Nr. Modelu** SXGP900XFE SXGP1300XFE  
Zmierzony poziom mocy akustycznej: 78.6 dB (A) 81.7 dB (A)  
Gwarantowany poziom mocy akustycznej: 80 dB (A) 83 dB (A)

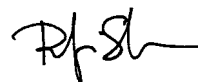

Stefano Reverberi / Dyrektor zarządzający

Date: 17.11.2021 - MODENA (I)

## 1 INSTRUÇÕES PARA A SEGURANÇA

1.1 O aparelho que adquiriu foi produzido por um fabricante líder a nível europeu de bombas para uso doméstico e bombas de jardim. Nossos aparelhos não são adequados para os esforços típicos do uso comercial ou industrial nem para o funcionamento contínuo. Para obter a utilização ótima do aparelho, é necessário conhecer e respeitar as instruções contidas neste manual. Durante as operações de ligação, uso e manutenção do aparelho, adote todas as precauções possíveis para salvaguardar a segurança sua e das pessoas que se encontram nas proximidades imediatas da máquina. Leia com atenção e respeite à risca as instruções de segurança porque, se descuidadas, podem colocar em risco a saúde e a segurança das pessoas ou provocar danos económicos. O fabricante não é responsável por possíveis danos causados por uma utilização errada ou imprópria.

## 2 ADESIVOS DE SEGURANÇA / ADESIVOS DE INFORMAÇÃO

2.1 Respeite as indicações das etiquetas aplicadas no aparelho. Verifique se estão sempre presentes e legíveis; caso contrário, substitua-as aplicando as etiquetas novas na posição original.

### **Atenção - Perigo**

 **Leia atentamente estas instruções antes de utilizar o aparelho.**

 **Ícone E1.** Proíbe a eliminação do aparelho como resíduo doméstico; o aparelho pode ser devolvido ao distribuidor na altura da compra de um aparelho novo. As partes elétricas e eletrónicas que constituem o aparelho não devem ser reutilizadas para usos impróprios porque contêm substâncias nocivas para a saúde.

 **Ícone E3.** Indica que o aparelho se destina a uma utilização doméstica.

PT



**CE Símbolo CE.** Indica que o aparelho cumpre os requisitos das diretivas UE em vigor.

**Posição do interruptor ON/OFF.** Indica a posição do interruptor ON/OFF.

I = Interruptor ligado

0 = Interruptor desligado



**Nível de potência sonora garantido**



**Este produto pertence à classe de isolamento I.** Isso significa que está equipado com um condutor de proteção de ligação à terra (somente se o símbolo aparecer no aparelho).



### 3 PRESCRIÇÕES DE SEGURANÇA / RISCOS RESIDUAIS

#### 3.1 ADVERTÊNCIAS: O QUE NÃO FAZER

- 3.1.1 Perigo de lesões!** O aparelho NÃO pode ser utilizado por crianças e por pessoas com capacidades físicas, sensoriais ou mentais reduzidas, ou então sem experiência ou conhecimento necessário. As crianças não devem brincar com o aparelho. As operações de limpeza e manutenção que são de competência do utilizador não devem ser efetuadas por crianças.
- 3.1.2 Perigo de explosão ou de envenenamento!** Nunca utilize o aparelho com líquidos inflamáveis, tóxicos ou agressivos, ou então com líquidos que possam prejudicar o funcionamento correto dele.
- 3.1.3 Perigo de lesões!** Não dirija o jato de água contra pessoas ou animais.
- 3.1.4 Perigo de fulguração!** Não dirija o jato de água contra o aparelho, partes elétricas ou outros aparelhos elétricos.
- 3.1.5 Perigo de curto-circuito!** Não utilize o aparelho ao ar livre em caso de chuva. Esta recomendação não se aplica às bombas submersíveis, que podem ser utilizadas mesmo em caso de chuva; todavia, é necessário garantir que a ficha (A12) e extensões do aparelho, se houver, sejam ligadas em posição protegida dos respingos de água e dos alagamentos.
- 3.1.6 Perigo de lesões!** Não permita que o aparelho seja utilizado por crianças ou pessoas com capacidades sensoriais, físicas ou mentais reduzidas ou, de qualquer maneira, por pessoas não autorizadas.
- 3.1.7 Perigo de fulguração!** Não toque na ficha (A12) ou na tomada com as mãos molhadas.
- 3.1.8 Perigo de fulguração e curto-circuito!** Se o cabo elétrico (A8) estiver danificado, deverá ser substituído pelo fabricante ou pelo seu serviço de assistência técnica ou, de qualquer maneira, por uma pessoa com qualificação similar, para prevenir quaisquer riscos.
- 3.1.9 Perigo de explosão!** Não utilize o aparelho com as mangueiras de aspiração ou de saída danificadas.
- 3.1.10 Perigo de lesões!** Coloque o aparelho numa posição estável; se for utilizado perto de piscinas, lagos de jardim ou outros depósitos de água abertos, mantenha uma distância mínima de 2 m e proteja o aparelho contra a queda de água ou alagamentos. Esta recomendação não se aplica às bombas submersíveis porque elas podem ser utilizadas submersas na água.
- 3.1.11 Perigo de lesões!** Verifique se o aparelho está provido da placa contendo as características específicas. Em caso negativo, avise o revendedor imediatamente. Os aparelhos sem a placa de características não devem ser utilizados porque são anónimos e potencialmente perigosos.



- 3.1.12 Perigo de explosão!** Não é permitido intervir em válvulas de comando, válvulas de segurança ou outros dispositivos de segurança, nem alterar as respetivas regulações.
- 3.1.13 Perigo causado pela água quente!** Se o pressóstato apresentar defeitos ou se faltar a alimentação hídrica, a água ainda presente no corpo da bomba (A4) pode sobreaquecer-se e provocar lesões se sair do aparelho.
- 3.1.14 Perigo de lesões!** Não utilize o aparelho sem vigilância se houver o perigo dele apresentar obstruções pela presença de objetos estranhos.
- 3.1.15 Perigo de curto-circuito!** Não transporte o aparelho puxando-o pela ficha (A12), pelo cabo elétrico (A8) ou por outros elementos de ligação; utilize a pega (A4 b).
- 3.1.16 Perigo de explosão!** Evite a passagem de veículos sobre as mangueiras de aspiração ou de saída. Não puxe nem transporte o aparelho pelas mangueiras de aspiração ou de saída.
- 3.1.17 Perigo de lesões!** Não utilize o aparelho se pessoas ou animais estiverem no líquido bombeado ou puderem entrar em contacto com ele.

## 3.2 ADVERTÊNCIAS: O QUE FAZER

- 3.2.1 Perigo de curto-circuito!** Todas as partes condutoras de corrente devem ficar protegidas contra os respingos de água.
- 3.2.2 Perigo de fulguração!** Ligue o aparelho exclusivamente a uma fonte de alimentação elétrica adequada e em conformidade com as normas em vigor (IEC 60364-1); durante o arranque, o aparelho pode gerar perturbações na rede. Ligue o aparelho unicamente a uma tomada provida de interruptor diferencial com corrente residual nominal não superior a 30 mA. Utilize exclusivamente extensões que cumpram os requisitos das normas em vigor, aprovadas para a utilização ao ar livre e com uma secção igual a pelo menos àquela do cabo de alimentação do aparelho. Os cabos elétricos enrolados em enrolador de cabo devem ser completamente desenrolados.
- 3.2.3 Perigo!** O aparelho nunca deve funcionar a seco; antes de ligar a bomba, encha sempre o seu corpo (A4) com água. Até mesmo um breve período de funcionamento sem água pode causar danos.
- 3.2.4 Perigo de ligação não intencional!** Antes de efetuar qualquer operação no aparelho, tire a ficha (A12) da tomada de corrente.
- 3.2.5 Perigo!** Para garantir a segurança do aparelho, a temperatura máxima do líquido bombeado não deve exceder 35°C. A temperatura ambiente não deve descer abaixo de +5°C.



- 3.2.6 Perigo!** O aparelho não se destina ao bombeamento de água potável ou de água para o consumo humano. A água bombeada pelo aparelho pode vir a ser contaminada por fugas de lubrificante.
- 3.2.7 Perigo de lesões!** A manutenção e/ou a reparação do aparelho ou dos componentes elétricos devem ser efetuadas exclusivamente por pessoal especializado.
- 3.2.8 Perigo de lesões!** Descarregue a pressão residual antes de desligar a mangueira do aparelho; para este efeito, desligue o aparelho da fonte de alimentação elétrica e abra um dispositivo utilizador.
- 3.2.9 Perigo de lesões!** Antes da utilização e a intervalos regulares, controle todos os acessórios e verifique se os componentes do aparelho não apresentam sinais de rotura e/ou desgaste.



## 4 INFORMAÇÕES GERAIS

### 4.1 Uso do manual

Este manual faz parte integrante do aparelho e deve ser guardado com cuidado para toda futura consulta. Leia o manual atentamente antes de instalar/usar o aparelho. Em caso de venda do aparelho, é obrigatório entregar o manual ao novo proprietário. Certifique-se de que todos os utilizadores disponham do manual antes de colocar o aparelho em funcionamento e que possam se informar acerca das instruções de segurança e de uso.

### 4.2 Entrega

O aparelho é entregue dentro de uma embalagem de cartão.

Para a composição do fornecimento, ver a fig. 1.

#### 4.2.1 Material de informação fornecido

- D1 Manual de uso e manutenção
- D2 Instruções para a segurança
- D3 Regras de garantia

### 4.3 Eliminação das embalagens

Os materiais que constituem a embalagem não são poluentes para o ambiente, todavia devem ser reciclados ou eliminados de acordo com as normas vigentes no país onde a máquina for utilizada.

## 5 INFORMAÇÕES TÉCNICAS

### 5.1 Uso previsto

O aparelho destina-se ao bombeamento de águas limpas provenientes de poços ou sistemas de recolha de água da chuva para a utilização em jardins ou em instalações domésticas de abastecimento hídrico; estes aparelhos não podem ser utilizados para bombear água potável. Impurezas, areia e sedimentos têm um efeito abrasivo e destroem o impulsor. Instale filtros adequados que sejam capazes de reter estas partículas a montante do aparelho. Substâncias quimicamente agressivas no líquido bombeado destroem o aparelho.

O fluxo horário mínimo deve ser de 80 l/h (1,3 l/min). Estes aparelhos não são adequados para a irrigação por gotejamento porque o fluxo de água seria demasiado reduzido e o líquido bombeado não conseguiria garantir o arrefecimento do aparelho.

O aparelho deve ser instalado num local seco, bem arejado e ao abrigo do gelo e das intempéries, com uma temperatura ambiente que não deve exceder 35°C. Nunca deve ser instalado nem utilizado sob a chuva, em ambientes húmidos ou em poços.

O aparelho cumpre os requisitos da norma europeia EN 60335-2-41.

### 5.2 Uso não permitido

É proibida a utilização do aparelho por pessoas não experientes ou que não tenham lido e compreendido as instruções indicadas no manual.

É proibido alimentar o aparelho com líquidos inflamáveis, explosivos, tóxicos ou quimicamente agressivos.

É proibido utilizar o aparelho em atmosfera potencialmente inflamável ou explosiva.

É proibido efetuar modificações no aparelho; a execução de modificações anula os termos da garantia e exonera o fabricante de toda e qualquer responsabilidade civil e penal.

Materiais abrasivos ou outras substâncias corrosivas para os materiais destroem o aparelho. Estes aparelhos não são adequados para a utilização em líquidos bombeados contendo areia, lama ou argila abrasivas. Estes aparelhos são adequados para o bombeamento de água sanitária, porém não são adequados para o bombeamento de água potável!

Com estes aparelhos não é permitido bombear substâncias fecais.

Os aparelhos não são adequados para ser utilizados como bombas para fontes, bombas de filtração para lagos de jardim ou para o funcionamento contínuo (por ex. no modo com recirculação contínua nas instalações de filtração de piscinas ou para uma utilização industrial).

Evite fazer o aparelho funcionar a seco ou para bombear líquidos com uma válvula fechada!

### 5.3 Partes principais (fig. 1)

- A1 Conexão roscada de aspiração
- A1b Pré-filtro integrado (se presente)
- A2 Conexão roscada de saída
- A2b Tampão de enchimento (se presente)
- A3 Tampão de descarga (se presente)
- A4 Corpo da bomba
- A4b Pega
- A5 Interruptor de alimentação
- A8 Cabo elétrico
- A12 Ficha

## 6 INSTALAÇÃO

### ⚠ Atenção - perigo!

Todas as operações de instalação e montagem devem ser feitas com o aparelho desligado da rede elétrica (fig. 3).

### ⚠ Atenção - perigo!

Antes de utilizar o aparelho, efetue sempre um controlo visual para se certificar de que o aparelho, sobretudo a ficha (A12) e o cabo elétrico (A8), não estão danificados. Um aparelho danificado não deve ser utilizado; em caso de danos, mande controlar o aparelho pelo Centro de Assistência ou por um electricista autorizado.

### ⚠ Atenção - perigo!

Cortar o cabo elétrico (A8) acarreta a perda de validade dos termos da garantia e a instalação, a pagamento, durante a reparação (mesmo em caso de reparações em garantia), de um cabo elétrico (A8) original. Se for necessário prolongar o cabo elétrico (A8), utilize exclusivamente uma extensão cuja secção seja pelo menos igual à secção do cabo elétrico (A8) original. Nunca eleve o aparelho nem extraia a ficha (A12) da tomada puxando o cabo elétrico (A8).

### 6.1 Montagem do aparelho

Antes de colocar o aparelho em funcionamento, é necessário ligar as mangueiras de aspiração e de saída. Para este efeito, coloque o aparelho sobre uma superfície plana em posição estável e protegida dos alagamentos (fig. 4).

Para que as vibrações não sejam transmitidas a eventuais tubos rígidos ou às paredes, aconselhamos a colocar o aparelho sobre um tapete de borracha e ligar porções de mangueiras (resistentes à aspiração e à pressão) nos troços imediatamente adjacentes ao aparelho (fig. 5), com a finalidade de amortecer as vibrações.

### 6.2 Montagem da mangueira de aspiração

A mangueira de aspiração bombeia a água do ponto de aspiração ao aparelho. Ligue a mangueira de aspiração à conexão roscada (A1). Verifique se a mangueira de aspiração montada está hermética porque as fugas podem reduzir o caudal do aparelho ou impossibilitar a aspiração. A mangueira de aspiração deve ter um diâmetro mínimo de 25 mm (1"); para além disso, deve ser resistente ao esmagamento e estanque ao vácuo. Aconselha-se a utilização de uma mangueira de aspiração provida de válvula de fundo.



Para obter uma ligação estanque, utilize fita de Teflon (12 - 15 camadas) (fig. 6). Certifique-se de que no ponto de aspiração haja uma quantidade suficiente de água e que a zona de aspiração da mangueira fique permanentemente abaixo do nível da água.

Sendo de 8 m a altura de aspiração máxima das bombas autoescorvantes, a altura do aparelho em relação à superfície da água no ponto de aspiração não deve exceder 8 m. A parte horizontal da mangueira de aspiração deve apresentar sempre uma disposição ascendente a partir do ponto de aspiração do aparelho, para evitar a formação de bolhas de ar na mangueira, que prejudicariam o funcionamento do aparelho (fig. 7).

É necessário instalar um pré-filtro entre a mangueira de aspiração e a conexão de aspiração (A1), a não ser que o aparelho esteja equipado com pré-filtro integrado (A1 b).

### 6.3 Enchimento do aparelho

Antes de efetuar a montagem da mangueira de saída, encha completamente com água o corpo da bomba (A4) e a mangueira de aspiração através da conexão de saída (A2). O enchimento também pode ser feito através do tampão de enchimento (A2 b), se estiver presente (fig. 8).

Durante o enchimento, no corpo da bomba (A4) formam-se bolhas de ar que podem ser eliminadas inclinando o aparelho ligeiramente em diferentes direções. Encha novamente e repita esta operação até a água se encontrar diretamente abaixo do furo de enchimento.

Se o aparelho estiver equipado com pré-filtro integrado, será necessário introduzir mais água através da tampa do pré-filtro (A1 b). Abra a tampa, introduza água até à borda e feche a tampa girando-a manualmente (fig. 8).

### 6.4 Montagem da mangueira de saída

A conexão da mangueira de saída situa-se no lado superior do aparelho (A2). A mangueira de saída deve ser ligada a uma mangueira ou a um tubo com o maior diâmetro possível (pelo menos 19 mm, ¾"). Diâmetros menores reduzem drasticamente o caudal do aparelho. Para obter uma ligação estanque, utilize fita de Teflon (12 - 15 camadas) (fig. 9).

### 6.5 Medidas de segurança

O operador deve excluir a possibilidade de danos decorrentes de um alagamento de ambientes ou outro, em caso de avarias no aparelho ou em componentes externos, mediante a adoção de medidas adequadas (por ex. instalação de uma proteção contra alagamentos, sistema de alarme, bomba de reserva, depósito de recolha e similares), a ligar a um circuito elétrico separado e à prova de falhas. As medidas de segurança devem ser adequadas às situações individuais de utilização e devem ser capazes de reduzir e/ou impedir os danos causados pelo derramamento de água.

Para além disso, mediante uma proteção contra os respingos, o utilizador deve cuidar para que a água sob a forma de fugas ou respingos em consequência de uma avaria não provoque danos. É necessário garantir a água derramada possa ser removida mediante uma bomba de reserva ou possa defluir através de uma descarga. Como alternativa, é possível instalar um sistema de alarme que, em caso de derramamento de água, emita um alarme e/ou acarrete uma paragem de emergência do aparelho e da alimentação hídrica antes que equipamentos ou imóveis sejam danificados.

Nos ambientes onde os aparelhos são instalados aconselhamos ainda colocar todos os equipamentos numa posição cerca de 5 - 10 cm sobrelevada, para que a água derramada não possa causar danos imediatos. O ressarcimento dos danos causados pelo não cumprimento destas prescrições não poderá ser reivindicados perante ao fabricante.



### Atenção - perigo! Funcionamento a seco

Se o aparelho funcionar durante mais de 5 minutos com o ponto de aspiração de água fechado, poderá sofrer danos causados pelo sobreaquecimento. Desligue o aparelho quando faltar o fluxo normal de água.

O funcionamento a seco destrói o aparelho, pelo que nunca o deixe funcionar a seco durante mais de 10 segundos.

## 7 REGULACOES

### 7.1 Regulações preliminares

Os nossos aparelhos são regulados na fábrica e tais regulações não devem ser modificadas pelos utilizadores.

## 8 COLOCAÇÃO EM FUNCIONAMENTO



### Atenção - perigo!

Todas as operações de instalação e montagem devem ser feitas com o aparelho desligado da rede elétrica (fig. 3).

### 8.1 Colocação em funcionamento

Quando todas as mangueiras estiverem ligadas e o corpo da bomba (A4) estiver cheio de água, será possível introduzir a ficha (A12) na tomada de rede e ativar o interruptor de alimentação (A5). Durante o processo de aspiração a mangueira de saída da água deve ficar aberta, para que o ar contido no sistema possa sair e possa ser criada a pressão da água. Se a mangueira de aspiração não estiver completamente cheia de água, o aparelho poderá empregar até 7 minutos antes de alcançar condições de plena operacionalidade. Se a água não estiver pressurizada ao fim do tempo de aspiração máximo indicado, desligue o aparelho e siga as instruções previstas no programa de diagnóstico de avarias (capítulo 11).

### 8.2 Informações técnicas

Os valores indicados de caudal do aparelho são valores máximos que diminuem se forem utilizados componentes externos (por ex. mangueira de saída, cotovelo, pré-filtro, etc.). Pedimos que leve em consideração este aspeto na altura de escolher o aparelho. O caudal efetivo para os casos específicos de aplicação está indicado no diagrama de caudal (fig. 11).

## 9 MANUTENÇÃO



### Atenção - perigo!

Antes de efetuar qualquer operação de manutenção e/ou durante o diagnóstico das avarias, desligue o cabo elétrico (A8) da tomada.

### 9.1 Limpeza dos filtros

Limpe o pré-filtro (se presente, A1 b) regularmente com água limpa e/ou certifique-se de que não esteja obstruído por objetos estranhos (fig. 10). Lave o compartimento do filtro com água limpa.

## 10 ARMAZENAGEM



### Atenção - perigo!

Antes de efetuar qualquer operação de manutenção e/ou durante o diagnóstico das avarias, desligue o cabo elétrico (A8) da tomada.

O aparelho deve ficar absolutamente protegido do gelo e, em caso de temperaturas de +5°C ou inferiores, deve ser desmontado e armazenado num ambiente seguro e ao abrigo do gelo. Depois de desligar as mangueiras de aspiração e de saída, incline o aparelho para obter a saída de toda a água contida no corpo da bomba (A4) através da conexão de aspiração (A1). Para esvaziar o corpo da bomba (A4) completamente, vire o aparelho de cabeça para baixo e deixe a água sair pela conexão de saída (A2).

## 11 DIAGNÓSTICO DE AVARIAS

Avaria	Causa possível	Solução
O motor funciona, mas o aparelho não aspira água.	1) O corpo da bomba (A4) não foi enchido com água antes da colocação em funcionamento.	1) Encher o corpo da bomba (A4, consultar o parágrafo 6.3).
	2) Mangueira de aspiração não hermética.	2) Verificar se foram utilizados os acessórios recomendados. Verificar a estanqueidade do tubo de aspiração. Usar fita de Teflon nas roscas.
	3) Grade de aspiração da válvula de fundo obstruída.	3) Limpar a válvula de fundo e a grade de aspiração.
	4) O ar do lado da saída não pode sair porque o ponto de aspiração está fechado.	4) Durante a aspiração, abrir os pontos de aspiração (tomeira da rede hídrica, mangueira).
	5) O tempo de espera não foi respeitado.	5) Encher a mangueira de aspiração completamente com água e aguardar até 7 minutos depois da ligação do aparelho.
	6) Altura de aspiração excessiva.	6) Reduzir a altura de aspiração (máx. 8 m).
	7) Mangueira de aspiração não submersa na água.	7) Controlar o nível da água no poço ou na cisterna; se for possível, prolongar a mangueira de aspiração.
O motor não arranca.	1) Falta tensão de rede.	1) Controlar a tensão; introduzir a ficha (A12) na tomada.
Caudal de água insuficiente.	1) Altura de aspiração e/ou altura manométrica elevadas.	1) A altura de aspiração, a altura manométrica e os componentes externos reduzem o caudal! Não se trata de um defeito.
	2) Grade de aspiração da válvula de fundo obstruída.	2) Limpar a grade de aspiração.
	3) O nível de água no ponto de aspiração desce rapidamente.	3) Aumentar a profundidade de submersão da válvula de fundo na água.
	4) O caudal do aparelho é reduzido pela presença de objetos estranhos.	4) Limpar o corpo da bomba (A4) através das conexões de aspiração (A1) e de saída (A2) com um jato de água. Se for necessário, mandar controlar o aparelho pelo Centro de Assistência. Utilizar um pré-filtro se o aparelho não dispuser de pré-filtro integrado (A1 b).
O termóstato desliga o aparelho.	1) Motor sobrecarregado devido ao atrito de objetos estranhos contra o impulsor. Funcionamento a seco ou fluxo de água insuficiente.	1) Limpar o interior do corpo da bomba (A4) através da conexão de saída (A2) com um jato de água. Deixar o termóstato arrefecer durante cerca de 1 hora. Se for necessário, mandar controlar o aparelho pelo Centro de Assistência.
	2) Funcionamento a seco.	2) Certificar-se da presença da água. Deixar o termóstato arrefecer durante cerca de 1 hora. Se for necessário, mandar controlar o aparelho pelo Centro de Assistência.

(\*) Se, durante o funcionamento, o motor parar e não voltar a funcionar, contacte o Centro de Assistência.

## GARANTIA

As garantias relativas aos aparelhos descritos neste manual pressupõem o cumprimento e respeito de todas as indicações nele contidas, nomeadamente aquelas relativas à utilização, à instalação e ao funcionamento.

Para o produto descrito concedemos uma garantia de 24 meses (12 meses para a venda profissional), a contar da data de compra, para defeitos de material ou de produção, em conformidade com as leis em vigor. É possível encaminhar solicitações de garantia somente com a apresentação de documento original que comprove a compra.

A garantia não cobre os custos de desmontagem e montagem do aparelho contestado no local de utilização, os custos de deslocação do pessoal encarregado da reparação para e do local de utilização, nem os custos de transporte.

As reclamações cujas causas sejam imputáveis a erros de instalação ou de acionamento, condições de utilização inadequadas, cuidado insuficiente, utilização para finalidades comerciais ou tentativas de reparação não apropriadas estão excluídas da garantia e da responsabilidade do fabricante, assim como o desgaste normal.

Os custos decorrentes, nomeadamente as despesas de verificação e de transporte, ficam a cargo do remetente e/ou gestor do aparelho. Isso vale sobretudo quando for encaminhada uma solicitação de garantia, mas do controlo resultar que o aparelho funciona perfeitamente e que está isento de defeitos ou que o problema não é imputável a defeitos de material ou de produção.

Antes de serem entregues, todos os produtos são submetidos a um controlo técnico rigoroso. As reparações em garantia devem ser efetuadas exclusivamente pelo nosso Centro de Assistência ou por uma oficina convencionada autorizada. Tentativas de reparação por parte do cliente ou de terceiros não autorizados durante o período de validade da garantia acarretam a perda do direito à garantia.

Cortar a ficha elétrica e/ou encurtar o cabo de rede acarretam a perda de validade da garantia.

As operações em garantia efetuadas por nós não prolongam a duração da garantia nem dão origem a um novo período de garantia para as peças substituídas ou reparadas. Estão excluídos demais direitos, nomeadamente os direitos de desconto, modificação ou ressarcimento de danos, mas também para danos consequentes de qualquer tipo.

Em caso de avaria, contacte o ponto de venda do qual comprou o produto apresentando o comprovante de compra.

Dados técnicos	Unidade	SXGP900XFE	SXGP1300XFE
Tensão	V/Hz	230 V ~ 50 Hz	230 V ~ 50 Hz
Potência	W	900	1300
Altura manométrica máx. ( $H_{max}$ )	m	42	50
Caudal máx. ( $Q_{max}$ )	l/h	3600	4500
Temperatura da água máx. ( $T_{max}$ )	°C	35	35
Altura de aspiração máx.	m	8	8
Granulometria máx.	Ø mm	0	0
Classe de proteção	-	⊕	⊕
Isolamento do motor	-	Classe B	Classe B
Proteção do motor	-	IPX4	IPX4
Nível de potência sonora $L_{WA}$ (EN ISO 3744)	dB (A)	80	83
Peso líquido	kg	6.8	10.7
Peso bruto	kg	8.1	11.8
Diâmetro das conexões	mm	25.4	25.4
Comprimento do cabo	m	1	1

**Reservados os direitos a alterações técnicas!**

### Declaração de conformidade CE

Nós da Anнови Reverberi S.p.A., Modena, Itália, declaramos que a(s) seguinte(s) máquina(s) Stanley:

Denominação do aparelho: Bomba autoescorvante  
**N.º do modelo:** SXGP900XFE SXGP1300XFE  
 Potência consumida: 900 W 1300 W

está(ão) em conformidade com as seguintes diretivas europeias:

2014/35/UE, 2014/30/UE, 2011/65/UE, 2015/863/EU, 2000/14/CE, 2006/42/CE, 2012/19/UE.

e é(são) produzida(s) respeitando as seguintes normas ou os seguintes documentos normalizados:

EN 60335-1; EN 60335-2-41; EN 55014-1; EN 55014-2; EN 61000-3-2; EN 61000-3-3; EN 62233; EN ISO 12100; EN IEC 63000.

Nome e endereço da pessoa encarregada da compilação do processo técnico: Stefano Reverberi / AR Managing Director Via ML King, 3 - 41122 Modena, Itália.

O procedimento de avaliação da conformidade exigido pela diretiva 2000/14/CE foi realizado em cumprimento do Anexo V.

**N.º do modelo** SXGP900XFE SXGP1300XFE  
 Nível de poder acústico medido: 78.6 dB (A) 81.7 dB (A)  
 Nível de poder acústico garantido: 80 dB (A) 83 dB (A)



Stefano Reverberi / Managing Director

Data: 17.11.2021 - MODENA (I)

PT

## 1 INSTRUCȚIUNI DE SIGURANȚĂ

1.1 Aparatul pe care l-ați cumpărat este produs de unul dintre producătorii de top din Europa de pompe de uz casnic și grădinărit. Aparatele noastre nu sunt concepute pentru a rezista solicitărilor tipice uzului comercial sau industrial sau pentru funcționare continuă. Trebuie să cunoașteți și să respectați instrucțiunile prevăzute în acest manual pentru a obține cele mai bune rezultate de la pompă. Pe durata racordării, utilizării și întreținerii aparatului, luați toate măsurile de precauție posibile pentru a proteja siguranța dvs. și a persoanelor din imediata apropiere. Citiți cu atenție instrucțiunile privind siguranța și respectați-le cu strictețe; în caz contrar puteți risca sănătatea și siguranța sau puteți cauza daune costisitoare. Producătorul nu este răspunzător de daunele cauzate de utilizarea incorectă sau nepotrivită.

## 2 AUTOCOLANTE DE SIGURANȚĂ / AUTOCOLANTE INFORMATIVE

2.1 Respectați recomandările de pe autocolantele atașate de aparat. Verificați dacă acestea sunt prezente și lizibile; în caz contrar, atașați autocolante înlocuitoare în pozițiile originale.

 **Avertizare - Pericol**

 **Vă rugăm să citiți cu atenție aceste instrucțiuni înainte de utilizare.**

 **Simbolul E1.** Aparatul nu trebuie eliminat împreună cu deșeurile casnice; acesta poate fi returnat distribuitorului în momentul achiziției unui aparat nou. Componentele electrice și electronice ale aparatului nu trebuie reutilizate în mod necorespunzător, deoarece conțin substanțe periculoase pentru sănătate.

 **Simbolul E3.** Indică faptul că aparatul este destinat uzului casnic.



**CE** Simbolul **CE**. Indică faptul că aparatul respectă directivele UE relevante.

**Poziția comutatorului PORNIT/OPRIT**. Indică poziția comutatorului PORNIT/OPRIT.

I = Comutator PORNIT

0 = Comutator OPRIT



**Nivelul garantat al puterii acustice**



**Acest produs este evaluat în clasa de izolație I.**

Aceasta înseamnă că este echipat cu un conductor de împământare de protecție (numai dacă simbolul există pe aparat).



### 3 REGULI DE SIGURANȚĂ / RISCURI REZIDUALE

#### 3.1 PRECAUȚII DE SIGURANȚĂ: ACȚIUNI INTERZISE

- 3.1.1 Pericol de rănire!** NU permiteți ca aparatul să fie utilizat de copii sau persoane cu capacități fizice, senzoriale sau mentale reduse, sau care nu au experiența și cunoștințele necesare. Copiii nu trebuie să se joace cu aparatul. Lucrările de curățare și întreținere care revin utilizatorului nu trebuie efectuate de copii.
- 3.1.2 Pericol de explozie sau otrăvire!** Niciodată nu utilizați aparatul cu lichide inflamabile, toxice sau agresive, sau lichide cu caracteristici incompatibile cu funcționarea sa corespunzătoare.
- 3.1.3 Pericol de rănire!** Nu îndreptați jetul de apă spre persoane sau animale.
- 3.1.4 Pericol de electrocutare!** Nu îndreptați jetul de apă înspre aparat, componente electrice sau alte dispozitive electrice.
- 3.1.5 Pericol de scurt-circuit!** Nu utilizați aparatul afară în ploaie. Acest lucru nu se aplică pompelor submersibile, care pot fi utilizate în condiții de ploaie; cu toate acestea, este esențial să se asigure că racordurile ștecherului (A12) și orice prelungitoare utilizate sunt protejate de stropi de apă și inundații.
- 3.1.6 Pericol de rănire!** Nu permiteți ca aparatul să fie utilizat de copii, persoane cu capacități fizice, senzoriale sau mentale reduse, sau de orice persoane neautorizate.
- 3.1.7 Pericol de electrocutare!** Nu atingeți ștecherul (A12) și/sau priza cu mâinile ude.
- 3.1.8 Pericol de electrocutare și scurt-circuit!** În cazul deteriorării cablului de alimentare (A8), acesta trebuie înlocuit de producător, unul din centrele sale de service autorizate sau persoane calificate în mod similar, pentru a preveni toate riscurile.
- 3.1.9 Pericol de explozie!** Nu utilizați aparatul în cazul în care furtunul de aspirare sau de refulare este deteriorat.
- 3.1.10 Pericol de rănire!** Așezați aparatul într-o poziție stabilă; atunci când utilizați aparatul în apropiere de piscine, iazuri de grădină sau alte corpuri de apă în aer liber, păstrați o distanță de cel puțin 2 m de marginea apei și protejați împotriva căderii în apă sau inundațiilor. Acest lucru nu se aplică pompelor submersibile, deoarece acestea pot fi utilizate scufundate în apă.
- 3.1.11 Pericol de rănire!** Verificați dacă aparatul este echipat cu plăcuța cu datele de identificare și specificațiile sale; contactați distribuitorul imediat dacă aceasta lipsește. Aparatele fără plăcuță cu date de identificare nu trebuie utilizate, deoarece acestea nu pot fi identificate și sunt potențial periculoase.
- 3.1.12 Pericol de explozie!** Nu se permite reglarea supapelor de comandă, a supapelor de siguranță sau a altor dispozitive de siguranță, sau modificarea setărilor acestora.
- 3.1.13 Pericol de opărire!** În cazul unei defecțiuni la întrerupătorul pneumatic sau la sursa de alimentare cu apă, apa rămasă în interiorul corpului pompei (A4) se poate supraîncălzi și cauza opărire atunci când este evacuată.



- 3.1.14 Pericol de rănire!** Nu utilizați aparatul nesupravegheat dacă există riscul de funcționare defectuoasă.
- 3.1.15 Pericol de scurt-circuit!** Nu deplasați aparatul prin tragerea de ștecherul (A12), de cablul de alimentare (A8) sau de alte elemente de racordare; utilizați mânerul (A4 b).
- 3.1.16 Pericol de explozie!** Nu permiteți vehiculelor să treacă peste furtunul de aspirare sau de refulare. Nu trageți și nu transportați aparatul de furtunul de aspirare sau de furtunul de refulare.
- 3.1.17 Pericol de rănire!** Nu folosiți aparatul atunci când oameni sau animalele de companie se află în lichidul pompat, sau pot intra în contact cu acesta.

## **3.2 PRECAUȚII DE SIGURANȚĂ: ACȚIUNI OBLIGATORII**

- 3.2.1 Pericol de scurt-circuit!** Toți conductorii electrici trebuie protejați împotriva stropilor de apă.
- 3.2.2 Pericol de electrocutare!** Conectați aparatul numai la o sursă de energie electrică în conformitate cu standardele relevante (IEC 603641-1); în timpul pomirii, aparatul poate genera interferență asupra sistemului electric. Conectați aparatul la o priză prevăzută cu un dispozitiv de curent rezidual evaluat la 30 mA sau mai puțin. Utilizați numai cabluri electrice de legătură în conformitate cu reglementările relevante, aprobate pentru utilizare în exterior și cu un calibru cel puțin egal cu cel al cablului de alimentare al aparatului. Cablurile de alimentare înfășurate pe role trebuie să fie derulate în totalitate.
- 3.2.3 Pericol!** Aparatul nu trebuie să funcționeze niciodată uscat; umpleți întotdeauna corpul pompei (A4) cu apă înainte de a o porni. Chiar și o perioadă scurtă de funcționare fără apă poate cauza deteriorarea.
- 3.2.4 Pericol de pornire accidentală!** Deconectați întotdeauna ștecherul (A12) de la priza de alimentare înainte de a efectua orice fel de lucrare la aparat.
- 3.2.5 Pericol!** Pentru a garanta siguranța aparatului, temperatura maximă a lichidului pompat nu trebuie să depășească 35°C. Temperatura ambiantă nu trebuie să scadă sub +5°C.
- 3.2.6 Pericol!** Aparatul nu este destinat a pompa apă potabilă sau apă pentru consum uman. Este posibil ca apa pompată să fie contaminată de scurgerile de lubrefiant.
- 3.2.7 Pericol de rănire!** Întreținerea și/sau repararea aparatului sau a componentelor electrice trebuie efectuată numai de personal specializat.
- 3.2.8 Pericol de rănire!** Eliberați presiunea reziduală înainte de a deconecta furtunul de la aparat; pentru a face acest lucru, deconectați aparatul de la sursa de energie electrică și deschideți un orificiu de ieșire al utilizatorului.
- 3.2.9 Pericol de rănire!** Înainte de utilizare și la intervale regulate, inspectați accesoriile și verificați componentele aparatului la semne de uzură și/sau funcționare defectuoasă.



## 4 INFORMAȚII GENERALE

### 4.1 Utilizarea manualului

Acest manual este parte integrantă a aparatului și trebuie păstrat pentru consultarea pe viitor. Vă rugăm să citiți manualul cu atenție înainte de instalarea/utilizarea aparatului. Dacă aparatul este vândut, vânzătorul trebuie să înmâneze acest manual noului proprietar împreună cu aparatul. Asigurați-vă că fiecare utilizator are acces la manual înainte de pornirea aparatului și că are posibilitatea de a afla despre instrucțiunile de siguranță și funcționare.

### 4.2 Livrarea

Aparatul este livrat într-o cutie de carton.  
Pachetul livrat este ilustrat în fig. 1.

#### 4.2.1 Materiale informative furnizate împreună cu aparatul

- D1 Manualul de utilizare și de întreținere
- D2 Instrucțiuni de siguranță
- D3 Reglementări privind garanția

### 4.3 Eliminarea ambalajului

Materialele de ambalare nu poluează mediul, dar cu toate acestea trebuie reciclate sau eliminate în conformitate cu legislația în vigoare din țara de utilizare.

## 5 INFORMAȚII TEHNICE

### 5.1 Utilizarea prevăzută

Aparatul este proiectat pentru a pompa apă curată din puțuri sau sisteme de apă de ploaie pentru grădinarit sau pentru utilizarea în sistemele de alimentare cu apă de uz casnic; aceste aparate nu pot fi utilizate pentru pomparea apei potabile. Murdăria, nisipul și sedimentele sunt abrazive și deteriorează rotorul. Montați filtre adecvate pentru a capta aceste particule în amonte de pompă. Substanțele agresive chimic din lichidul pompat deteriorează pompa. Debitul orar minim permis este de 80 l/h (1,3 l/min). Aceste aparate nu sunt potrivite pentru sisteme de irigare prin picurare, deoarece debitul de apă este prea mic, ceea ce înseamnă că lichidul pompat nu este în măsură să răcească aparatul așa cum este necesar.

Aparatul trebuie instalat într-un loc uscat, bine ventilat, protejat de îngheț și intemperii, cu o temperatură ambiantă nu mai mare de 35°C. Nu trebuie instalat sau utilizat niciodată în ploaie, în locuri umede sau în puțuri.

Aparatul este conform cu standardul european EN 60335-2-41.

### 5.2 Utilizarea corespunzătoare

Utilizarea de către persoane necalificate sau care nu au citit și înțeles instrucțiunile din manual este interzisă.

Alimentarea aparatului cu lichide inflamabile, explozive, toxice sau agresive chimic este interzisă.

Utilizarea aparatului într-o atmosferă potențial inflamabilă sau explozivă este interzisă.

Se interzice orice fel de modificare la aparat. Orice fel de modificare a aparatului va face garanția nulă și neavenită și va elibera producătorul de orice fel de răspundere în temeiul dreptului civil și penal.

Substanțe de șlefuire și lustruire sau alte substanțe care atacă materialele, pot deteriora aparatul. Aceste aparate nu sunt potrivite pentru pomparea de lichide care conțin noroi abraziv, noroi sau lut. Aceste aparate sunt potrivite pentru pomparea apei în scopuri sanitare, dar nu pentru pomparea de apă potabilă!

Substanțe fecale nu pot fi pompate cu aceste aparate.

Aparatele nu sunt adecvate pentru utilizare ca pompe de fântână arteziană, ca pompe de filtrare pentru bazine de grădină sau pentru funcționare continuă (de exemplu, reciclarea continuă a apei la sistemele de filtrare a piscinelor sau utilizarea industrială).

Nu utilizați aparatul în stare uscată și nu pompați lichide cu o supapă închisă!

### 5.3 Componentele principale (fig. 1)

- A1 Fiting de aspirare filetat
- A1b Prefiltru integral (dacă este instalat)
- A2 Fiting de refulare filetat
- A2b Capac de umplere (dacă este instalat)
- A3 Dop de scurgere (dacă este instalat)
- A4 Corpul pompei
- A4b Mâner
- A5 Comutator PORNIT/OPRIT
- A8 Cablu de alimentare
- A12 Ștecher

## 6 INSTALAREA

### Avertizare - pericol!

Toate operațiile de instalare și asamblare trebuie efectuate cu aparatul deconectat de la sursa de alimentare cu energie (fig. 3).

### Avertizare - periculo!

Înainte de utilizare, efectuați întotdeauna o inspecție vizuală a aparatului, în special a ștecherului (A12) și a cablului de alimentare (A8), să nu fie deteriorate. Un aparat deteriorat nu trebuie utilizat; în caz de deteriorare, aparatul trebuie verificat de centrul de service sau de un electrician autorizat.

### Avertizare - periculo!

În cazul în care cablul de alimentare (A8) este tăiat, garanția devine nulă și un cablu de alimentare original de înlocuire (A8) trebuie să fie instalat în timpul reparației, pe cheltuiala clientului (chiar și în cazul reparațiilor în garanție). Dacă este necesară extinderea cablului de alimentare (A8), folosiți numai o extensie de calibrul cel puțin egal cu cel al cablului de alimentare original (A8). Niciodată nu ridicați aparatul și nu scoateți ștecherul (A12) din priză prin intermediul cablului de alimentare (A8).

### 6.1 Asamblarea aparatului

Înainte de punerea în funcțiune a aparatului, trebuie conectate furtunurile de aspirare și de refulare. Așezați aparatul într-o poziție stabilă pe o suprafață plană, într-un loc protejat la inundație (fig. 4).

Pentru a preveni transmiterea vibrațiilor la conducte sau pereți, așezați aparatul pe un covor de cauciuc și utilizați bucăți de furtun (care trebuie să fie rezistent la aspirare și presiune), imediat în amonte și în aval de aparat (fig. 5), pentru a amortiza vibrațiile.

### 6.2 Montarea furtunului de aspirare

Furtunul de aspirare transportă apa de la punctul de aspirare la aparat. Conectați furtunul de aspirare la fittingul filetat (A1). Verificați dacă furtunul de aspirare montat este etanș, deoarece orice fel de scurgeri pot reduce debitul aparatului sau pot preveni complet aspirarea de apă. Furtunul de aspirare trebuie să aibă un diametru de cel puțin 25 mm (1") și trebuie să fie rezistent la strivire și la vid. Se recomandă utilizarea unui furtun de aspirare cu supapă de picior. Pentru a asigura un record etanș la aer, utilizați bandă de teflon (12-15 straturi) (fig. 6). Asigurați-vă că există suficientă apă în punctul de aspirare și că zona de aspirare a furtunului este permanent sub nivelul apei.



Deoarece înălțimea maximă de aspirare a pompelor cu autoamorsare este de 8 metri, aparatul trebuie să fie la mai mult de 8 m deasupra nivelului apei în punctul de aspirare. Partea orizontală a furtunului de aspirare trebuie să crească continuu din punctul de aspirare a aparatului, pentru a preveni formarea de bule de aer în furtun, ceea ce ar putea afecta funcționarea aparatului (fig. 7).

Un prefiltru trebuie instalat între furtunul de aspirare și fittingul de aspirare (A1), cu excepția cazului în care aparatul are un prefiltru integral (A1 b).

### 6.3 Umplerea aparatului

Înainte de a monta furtunul de refulare, umpleți complet corpul pompei (A4) și furtunul de aspirare cu apă prin fittingul de refulare (A2). Pompa poate fi de asemenea umplută prin intermediul capacului de umplere (A2 b), dacă este prezent (fig. 8).

Pe durata umplerii corpului pompei (A4) se formează bule și acestea trebuie să fie evacuate prin înclinarea aparatului ușor în diferite direcții. Umpleți din nou și repetați această procedură până când nivelul apei este chiar dedesubtul orificiului de umplere.

Dacă aparatul are un prefiltru instalat, trebuie adăugată mai multă apă prin capacul prefiltrului (A1 b). Deschideți capacul, umpleți cu apă până la margine și înșurubați capacul înapoi cu mâna (fig. 8).

### 6.4 Montarea furtunului de refulare

Fittingul conductei de refulare se află în partea de sus a aparatului (A2). Furtunul trebuie să fie conectat la un furtun sau conductă cu cel mai mare diametru posibil (cel puțin 19 mm, ¾"). Diametre mai mici duc la reducerea drastică a debitului aparatului. Pentru a asigura un racord etanș la aer, utilizați bandă de teflon (12-15 straturi) (fig. 9).

### 6.5 Măsuri de siguranță

Utilizatorul trebuie să prevină daunele rezultate din inundarea spațiilor sau a altor cauze, în eventualitatea unei defecțiuni a aparatului sau a componentelor externe, prin adoptarea unor măsuri adecvate (de exemplu, instalarea unui circuit anti-inundare de protecție, sistem de alarmă, pompă de rezervă, rezervor de colectare sau caracteristici similare), care trebuie să fie conectate la un circuit electric separat, sigur la defecte. Măsurile de siguranță trebuie adaptate la condițiile specifice de utilizare și trebuie să ducă la reducerea și/sau prevenirea daunelor cauzate de scurgerile de apă.

Utilizatorul trebuie să instaleze, de asemenea, un agent de pulverizare, pentru a preveni pagubele cauzate de scurgerile de apă sau stropirea din cauza unei defecțiuni a pompei. O pompă de rezervă sau un canal de scurgere de podea trebuie să fie instalat pentru a se asigura că orice apă de la scurgeri este îndepărtată cu promptitudine. În caz contrar, un sistem de alarmă poate fi instalat pentru a declanșa o alarmă și / sau o oprire de urgență a aparatului și a sursei de alimentare cu apă, în cazul unei scurgeri de apă, înainte de deteriorarea echipamentului sau a bunurilor.

De asemenea, recomandăm ridicarea tuturor echipamentelor din camerele de instalare a aparatului la aproximativ 5-10 cm deasupra podelei, astfel încât orice scurgere de apă să nu cauzeze daune imediate. Producătorul nu își asumă nicio responsabilitate pentru daunele cauzate de nerespectarea acestor recomandări.

### **Avertizare - pericol! Funcționarea uscată**

În cazul în care aparatul funcționează mai mult de 5 minute cu punctul de aspirare a apei închis, acesta poate fi deteriorat din cauza supraîncălzirii. Opiți aparatul atunci când debitul normal de apă este obstrucționat.

Funcționarea uscată va deteriora aparatul astfel încât nu va mai putea fi reparat, de aceea nu îl lăsați niciodată să funcționeze uscat mai mult de 10 secunde.

## 7 REGLAJE

### 7.1 Reglaje preliminare

Aparatele noastre sunt presetate în fabrică și utilizatorii nu trebuie să modifice aceste setări.

## 8 PORNIREA

### **Avertizare - pericol!**

Toate operațiile de instalare și asamblare trebuie efectuate cu aparatul deconectat de la sursa de alimentare cu energie (fig. 3).

### 8.1 Pornirea

După ce toate conductele au fost conectate și corpul pompei (A4) este plin de apă, ștecherul (A12) poate fi conectat și comutatorul PORNIT/OPRIT (A5) poate fi pornit. În timpul fazei de amorsare, conducta de refulare trebuie să fie deschisă pentru a permite scăparea aerului din sistem și a permite formarea presiunii apei. În cazul în care furtunul de aspirare nu este complet plin de apă, poate dura până la 7 minute pentru ca aparatul să devină pe deplin operațional. În cazul în care apa nu a presurizat după timpul maxim de amorsare menționat, opriți aparatul și procedați așa cum se descrie în planul de depanare (capitolul 11).

### 8.2 Informații tehnice

Valorile declarate pentru debitul aparatului sunt valori maxime, care sunt reduse în cazul în care se utilizează componente externe (de exemplu furtun de refulare, coturi, prefiltru etc.). Trebuie să se țină cont de acest lucru atunci când se alege aparatul. Debitul efectiv pentru condițiile specifice de instalare este prezentat în graficul pentru debit (fig. 11).

## 9 ÎNTREȚINEREA

### **Avertizare - pericol!**

Înainte de orice fel de procedură de întreținere și/sau pe durata depanării, deconectați cablul de alimentare (A8) de la priză.

### 9.1 Curățarea filtrelor

Curățați prefiltrul (dacă este instalat, A1 b) în mod periodic cu apă curată și/sau inspecțai-l pentru a vă asigura că acesta nu este murdar (fig. 10). Irigați compartimentul filtrului cu apă curată.

## 10 DEPOZITAREA

### **Avertizare - pericol!**

Înainte de orice fel de procedură de întreținere și/sau pe durata depanării, deconectați cablul de alimentare (A8) de la priză.

Este esențială protejarea aparatului de îngheț, iar în cazul temperaturilor de +5°C sau mai mici, acesta trebuie să fie dezinstalat și depozitat într-un loc uscat, ferit de îngheț. După deconectarea furtunurilor de aspirare și de refulare, înclinați aparatul pentru a se scurge toată apa din corpul pompei (A4) prin fittingul de aspirare (A1). Pentru a goli corpul pompei (A4), întoarceți aparatul cu susul în jos pentru a evacua apa de la fittingul de refulare (A2).

RO

## 11 DEPANAREA

Probleme	Cauze posibile	Rezolvări
Motorul funcționează, dar aparatul nu aspiră apă	1) Corpul pompei (A4) nu a fost umplut cu apă înainte de pornire.	1) Umpleți corpul pompei (A4, vedeți punctul 6.3).
	2) Furtunul de aspirare nu este etanș.	2) Verificați dacă au fost utilizate accesoriile recomandate. Verificați dacă furtunul de aspirare este etanș la aer, utilizați bandă de teflon la fileturii.
	3) Epuratorul filtrant de la supapa de picior este obstrucționat.	3) Curățați supapa de picior și epuratorul filtrant.
	4) Aerul de la partea de refluxare nu poate scăpa datorită faptului că punctul de aspirare este închis.	4) Pe durata amorsării, deschideți punctele de aspirare (robinetul de alimentare cu apă, furtunurile de apă).
	5) Nu s-a permis un timp suficient.	5) Umpleți de tot furtunul de aspirare cu apă și așteptați până la 7 minute după ce aparatul este pornit.
	6) Înălțime de aspirare excesivă.	6) Reduceți înălțimea de aspirare (max. 8 m).
	7) Furtunul de aspirare nu este scufundat în apă.	7) Verificați nivelul apei din puț sau cisternă și prelungiți furtunul de aspirare, dacă este posibil.
Motorul nu pornește	1) Nu există alimentare cu energie.	1) Verificați tensiunea, conectați ștecherul (A12).
Debitul de apă este insuficient	1) Înălțime de aspirare și/sau coloană excesivă.	1) Înălțimea de aspirare și coloana excesivă, precum și componentele externe, reduc debitul! Aceasta nu constituie o funcționare defectuoasă.
	2) Epuratorul filtrant de la supapa de picior este obstrucționat.	2) Curățați epuratorul filtrant.
	3) Nivelul apei de la punctul de aspirare scade prea repede.	3) Scufundați supapa de picior în apă cu adâncimea mai mare.
	4) Debitul aparatului este redus de murdăria din apă.	4) Curățați corpul pompei (A4) prin direcționarea unui jet de apă prin fittingul de aspirare (A1) și fittingul de refluxare (A2), iar dacă este necesar, verificați aparatul la centrul de service. Utilizați un prefiltru dacă aparatul nu are un prefiltru integral (A1 b).
Termostatul oprește aparatul	1) Motorul este încărcat în exces datorită frecării dintre particulele de murdărie și rotor. Funcționare uscată sau debit de apă insuficient.	1) Curățați interiorul corpului pompei (A4) prin direcționarea unui jet de apă prin fittingul de refluxare (A2), lăsați termostatul să se răcească timp de aproximativ 1 oră, iar dacă este necesar, verificați aparatul la centrul de service.
	2) Funcționare uscată.	2) Verificați dacă există apă, lăsați termostatul să se răcească circa 1 oră și dacă este necesar duceți aparatul la centrul de service pentru a fi verificat.

(\*) Dacă motorul se oprește și nu repornește pe durata funcționării, contactați centrul de service.

## GARANȚIA

Garanțiile referitoare la aparat descrise în acest manual sunt condiționate de îndeplinirea tuturor recomandărilor pe care le conține, în special cele cu privire la utilizare, instalare și funcționare.

Acordăm o garanție de 24 de luni (12 luni pentru vânzări profesionale) de la data de achiziție a produsului descris, acoperind defecte de material sau manoperă în conformitate cu legislația în vigoare. Solicitățile de service în cadrul garanției trebuie însoțite de dovada de achiziție în original.

Garanția nu acoperă costurile de demontare și instalarea aparatului în cauză la locul de utilizare, costurile de deplasare spre și de la locul de utilizare pentru personalul de reparații sau costurile de transport.

Solicitățile rezultate din instalarea sau funcționarea incorectă, condiții improprii de utilizare, neglijență, utilizarea în scopuri comerciale sau încercări de reparații necorespunzătoare nu sunt acoperite de garanție și nu se acceptă nicio responsabilitate pentru acestea; uzura normală este de asemenea exclusă.

Costurile rezultate, și în special costurile de inspecție și de transport, vor fi suportate de către expeditor și/sau operatorul aparatului. Acest lucru se aplică, în special, atunci când se prezintă o cerere de garanție, dar aparatul se dovedește a funcționa perfect, fără defecte, sau problema nu se datorează unor defecte de materiale sau de manoperă.

Înainte de returnarea la utilizator, fiecare produs este supus unor controale tehnice stricte. Reparațiile în perioada de garanție trebuie efectuate numai de către unul din centrele noastre de service sau un atelier de reparații autorizat. Încercările de reparație efectuate de client sau terțe părți neautorizate pe durata perioadei de garanție vor avea ca rezultat pierderea tuturor drepturilor oferite de garanție.

Tăierea ștecherului de alimentare și/sau scurtarea cablului de alimentare are ca rezultat pierderea drepturilor oferite de garanție.

Lucrările efectuate de noi în cadrul garanției nu extind perioada de garanție și nici nu dau naștere la o perioadă de garanție nouă pentru piesele înlocuite sau reparate. Toate drepturile suplimentare, inclusiv dreptul la reduceri, modificări sau compensații, sau daune ulterioare de orice fel, sunt excluse.

În cazul unei funcționări defectuoase, contactați punctul de vânzare de la care a fost achiziționat produsul, prezentând dovada de achiziție.

Date tehnice	Unitate	SXGP900XFE	SXGP1300XFE
Tensiunea	V/Hz	230 V ~ 50 Hz	230 V ~ 50 Hz
Puterea	W	900	1300
Coloană maximă (H <sub>max</sub> )	m	42	50
Debitul maxim (Q <sub>max</sub> )	l/h	3600	4500
Temperatura maximă a apei (T <sub>max</sub> )	°C	35	35
Înălțimea de aspirare maximă	m	8	8
Dimensiunea maximă a particulelor	Ø mm	0	0
Clasa de protecție	-	⊕	⊕
Izolația motorului	-	Clasa B	Clasa B
Protecția motorului	-	IPX4	IPX4
Nivelul presiunii acustice L <sub>WA</sub> (EN ISO 3744)	dB (A)	80	83
Greutatea netă	kg	6.8	10.7
Greutatea brută	kg	8.1	11.8
Diametrul fittingului	mm	25.4	25.4
Lungimea cablului	m	1	1

### Sub rezerva modificărilor tehnice!

## Declarație de conformitate CE

Noi Anнови Reverberi S.p.A, cu sediul în Modena, Italia, declarăm faptul că următorul (următoarele) aparat (aparate) Stanley:

Destinația aparatului: Pompă cu autoamorsare  
**Nr. model:** SXGP900XFE SXGP1300XFE  
 Puterea nominală: 900 W 1300 W

este (sunt) conform (conforme) cu următoarele directive europene:

2014/35/UE, 2014/30/UE, 2011/65/UE, 2015/863/EU, 2000/14/CE, 2006/42/CE, 2012/19/UE.

și a fost fabricat (au fost fabricate) în conformitate cu următoarele norme sau documente standardizate:

EN 60335-1; EN 60335-2-41; EN 55014-1; EN 55014-2; EN 61000-3-2; EN 61000-3-3; EN 62233; EN ISO 12100; EN IEC 63000.

Numele și adresa persoanei responsabile de întocmirea dosarului tehnic: Stefano Reverberi / AR Managing Director Via ML King, 3 - 41122 Modena, Italia.

Procedura de evaluare a conformității cerută de Directiva 2000/14/CE a fost efectuată în conformitate cu Anexa V.

**Nr. model** SXGP900XFE SXGP1300XFE  
 Nivelul măsurat al puterii acustice: 78.6 dB (A) 81.7 dB (A)  
 Nivelul garantat al puterii acustice: 80 dB (A) 83 dB (A)



Date: 17.11.2021 - MODENA (I)

Stefano Reverberi / Director General

RO

## 1 ИНСТРУКЦИИ ПО БЕЗОПАСНОСТИ

1.1 Приобретенное вами изделие изготовлено лидирующим европейским производителем насосов для бытового и садового назначения. Наше оборудование не предназначено для нагрузок, характерных для коммерческой или промышленной сферы, а также для непрерывной работы. Оптимальное использование изделия подразумевает знание и соблюдение инструкций, содержащихся в этом руководстве. Во время подключения, эксплуатации и обслуживания изделия предпримите все возможные меры предосторожности для обеспечения безопасности вас самих, а также находящихся поблизости людей. Внимательно прочитайте и строго соблюдайте инструкции по безопасности, так как в случае пренебрежения ими, может возникнуть опасность здоровью и безопасности людей или же может быть нанесен экономический ущерб. Производитель не несет ответственность за ущерб, который может быть нанесен неправильным использованием или не по назначению.

## 2 НАКЛЕЙКИ СПРЕДУПРЕЖДЕНИЯМИ ПО БЕЗОПАСНОСТИ / ИНФОРМАЦИОННЫЕ НАКЛЕЙКИ

2.1 Выполняйте требования, изложенные на наклеенных на изделие этикетках. Убедитесь, что они всегда находятся на месте и разборчивы. В противном случае замените их и наклейте этикетки на старые места.

 **Внимание - Опасность**

 **Внимательно прочитайте эти инструкции перед использованием.**

 **Знак E1.** Запрещается утилизация этого изделия в качестве бытовых отходов. Его можно сдать дилеру в момент покупки нового изделия. Электрические и электронные части, из которых состоит изделие, не должны использоваться повторно не по назначению ввиду наличия вредных для здоровья веществ.

 **Знак E3.** Обозначает, что это изделие предназначается для бытового применения.



**CE Символ CE.** Обозначает, что это изделие соответствует действующим директивам ЕС.

**Положение выключателя ВКЛ/ВЫКЛ.** Обозначает положение выключателя ВКЛ/ВЫКЛ.

I = Выключатель включен

0 = Выключатель выключен



**Гарантированный уровень звуковой мощности**



**Данное изделие принадлежит к классу изоляции I.**

Это означает, что оно имеет защитный проводник заземления (только в том случае, если символ нанесен на изделие).



## 3 ПРЕДПИСАНИЯ ПО БЕЗОПАСНОСТИ / ОСТАТОЧНАЯ ОПАСНОСТЬ

### 3.1 ПРЕДУПРЕЖДЕНИЯ: НЕ ДЕЛАТЬ

- 3.1.1 Опасность травматизма!** Это изделие НЕ может использоваться детьми и людьми с ограниченными физическими, умственными возможностями и восприятием, а также не имеющими опыта или необходимых знаний. Дети не должны играть с этим изделием. Чистка и уход, которые должны выполняться пользователем, не должны выполняться детьми.
- 3.1.2 Опасность взрыва и отравления!** Ни в коем случае не используйте изделие с воспламеняющимися, токсичными или агрессивными жидкостями или же с теми, которые могут отрицательно сказаться на его работе.
- 3.1.3 Опасность травматизма!** Не направляйте струю воды на людей или животных.
- 3.1.4 Опасность поражения током!** Не направляйте струю воды на изделие, на электрические части или же на другие электрические приборы.
- 3.1.5 Опасность короткого замыкания!** Не используйте изделие на открытом воздухе под дождем. Это не распространяется на погружные насосы, которыми можно пользоваться также и в случае дождя. Тем не менее, необходимо гарантировать, что подключенная вилка (A12) и возможные удлинители изделия защищены от брызг и от разлива воды.
- 3.1.6 Опасность травматизма!** Не допускайте использования изделия детьми или людьми с ограниченными физическими, умственными возможностями и восприятием, а также не имеющими разрешения.
- 3.1.7 Опасность поражения током!** Не прикасайтесь к вилке (A12) или розетке мокрыми руками.
- 3.1.8 Опасность поражения током или короткого замыкания!** Если электрический кабель (A8) поврежден, то он должен быть заменен изготовителем, официальной сервисной службой или же лицом, обладающим сходной квалификацией, чтобы предотвратить любую опасность.
- 3.1.9 Опасность взрыва!** Не используйте изделие, если всасывающий или напорный шланг поврежден.
- 3.1.10 Опасность травматизма!** Надежно установите изделие. В случае использования изделия рядом с бассейнами, садовыми прудами или другими открытыми водоемами соблюдайте минимальное расстояние в 2 м и защищайте изделие от падения в воду или от разлива воды. Это не распространяется на погружные насосы, поскольку они могут использоваться погруженными в воду.



- 3.1.11 Опасность травматизма!** Убедитесь, что на изделии имеется табличка с его техническими характеристиками, в противном случае немедленно уведомьте об этом дилера. Изделия, не имеющие табличек с техническими характеристиками, не должны использоваться, поскольку в этом случае они являются анонимными и потенциально опасными.
- 3.1.12 Опасность взрыва!** Запрещается выполнение каких-либо действий с клапанами управления, предохранительными или же с другими средствами безопасности, а также изменять их настройки.
- 3.1.13 Опасность, вызванная горячей водой!** В случае неисправного реле давления или же отсутствия питания водой, вода, все еще присутствующая в корпусе насоса (A4) может перегреться и ошпарить при ее выходе наружу.
- 3.1.14 Опасность травматизма!** Не используйте изделие без надзора, если существует опасность его засорения посторонними телами.
- 3.1.15 Опасность короткого замыкания!** Не волоките изделие за вилку (A12), электрический провод (A8) или другие элементы подключения. Пользуйтесь ручкой (A4 b).
- 3.1.16 Опасность взрыва!** Не допускайте проезда транспортных средств по всасывающему или напорному шлангу. Не тяните и не перетаскивайте изделие за всасывающий или напорный шланг.
- 3.1.17 Опасность травматизма!** Не пользуйтесь изделием, когда люди или животные находятся в перекачиваемой жидкости или же могут вступить с ней в контакт.

## 3.2 ПРЕДУПРЕЖДЕНИЯ: СДЕЛАТЬ

- 3.2.1 Опасность короткого замыкания!** Все токопроводящие части должны быть защищены от брызг воды.
- 3.2.2 Опасность поражения током!** Подключайте изделие лишь только к подходящему источнику электрического питания, соответствующему действующим нормам (IEC 60364-1). Во время запуска изделие может создавать помехи в сети. Подключайте изделие лишь только к розетке с дифференциальным выключателем с номинальным остаточным током не более 30 мА. Пользуйтесь лишь только удлинителями, соответствующими действующим нормам, которые были одобрены для использования на открытом воздухе, сечение которых не меньше сечения электрического провода изделия. Электрические провода, смотанные в наматывателе, должны быть полностью размотаны.



- 3.2.3 Опасность!** Изделие никогда не должно работать всухую. Перед включением всегда заполняйте корпус насоса (А4) водой. Даже короткий период работы без воды может стать причиной ущерба.
- 3.2.4 Опасность непреднамеренного включения!** Перед выполнением каких-либо действий с изделием, отключайте вилку (А12) от сетевой розетки.
- 3.2.5 Опасность!** Для обеспечения безопасности изделия максимальная температура перекачиваемой жидкости не должна превышать 35°C. Температура окружающей среды не должна опускаться ниже +5°C.
- 3.2.6 Опасность!** Это изделие не предназначено для перекачки питьевой воды или же воды для употребления человеком. Перекачиваемая изделием вода может быть загрязнена протечками смазки.
- 3.2.7 Опасность травматизма!** Обслуживание и/или ремонт изделия или его компонентов должен выполнять лишь только квалифицированный персонал.
- 3.2.8 Опасность травматизма!** Сбросьте остаточное давление перед отсоединением шланга от изделия. Для этого отключите изделие от питания и откройте какой-либо потребитель.
- 3.2.9 Опасность травматизма!** Перед использованием и с равными интервалами времени проверяйте аксессуары и отсутствие признаков повреждения и/или износа компонентов изделия.





## 4 ОБЩАЯ ИНФОРМАЦИЯ

### 4.1 Пользование руководством

Данное руководство является неотъемлемой частью изделия. Бережно храните его для пользования им в будущем. Внимательно прочитайте руководство перед установкой и использованием. В случае перехода права собственности на изделие другому лицу, руководство по эксплуатации должно быть в обязательном порядке передано новому владельцу. Перед началом использования изделия убедитесь, что каждый пользователь имеет в своем распоряжении руководство, и что он может получить инструкции по безопасности и по использованию.

### 4.2 Поставка

Изделие поставляется упакованным в картонную коробку.

Комплектация при поставке приводится на рис. 1.

#### 4.2.1 Информационный материал в комплекте

- D1 Руководство по эксплуатации и обслуживанию
- D2 Инструкции по безопасности
- D3 Гарантийные положения

### 4.3 Утилизация упаковок

Материал, из которого изготовлена упаковка, не является загрязняющим для окружающей среды, тем не менее, его необходимо повторно использовать или утилизировать согласно правилам, действующим в стране использования изделия.

## 5 ТЕХНИЧЕСКАЯ ИНФОРМАЦИЯ

### 5.1 Предусмотренное использование

Изделие предназначено для перекачки чистой воды из колодезев или цистерн с дождевой водой для полива или же для использования в бытовых системах водоснабжения. Эти изделия не должны использоваться для перекачки питьевой воды. Примеси, песок и отложения обладают абразивным эффектом и разрушают крыльчатку. Установите на входе фильтры, способные удерживать эти примеси. Агрессивные химические вещества, содержащиеся в перекачиваемой жидкости, разрушают изделие. Минимальная производительность должна составлять 80 л/ч (1,3 л/мин). Эти изделия не предназначены для капельного полива, потому что поток воды слишком мал, и перекачиваемая жидкость не может обеспечить охлаждение изделия.

Изделие должно устанавливаться в сухом, хорошо проветриваемом месте, защищенном от мороза и от осадков, с температурой окружающей среды, которая не должна превышать 35°C. Оно никогда не должно устанавливаться или же использоваться под дождем, во влажных средах или в колодцах. Это изделие соответствует европейской норме EN 60335-2-41.

### 5.2 Неразрешенная эксплуатация

Запрещается эксплуатация неопытными людьми, а также лицами, не прочитавшими и не усвоившими приведенные в руководстве инструкции.

Запрещается питать это изделие воспламеняющимися, взрывоопасными, токсичными жидкостями или агрессивными химическими веществами.

Запрещается использовать изделие в потенциально воспламеняющейся или взрывоопасной атмосфере.

Запрещается выполнять изменения изделия. Выполнение изменений приводит к отмене гарантии и освобождает производителя от гражданской и уголовной ответственности.

Абразивные вещества или же другие вещества, оказывающие воздействие на материалы, разрушают изделие. Эти изделия непригодны для использования перекачиваемых жидкостей, содержащих абразивный песок, шлам или глину. Эти изделия предназначены для перекачивания воды для санитарных нужд, но они непригодны для перекачивания питьевой воды!

При помощи этих изделий запрещается перекачивать фекальные стоки.

Данные изделия не предназначены для использования в качестве фонтанных насосов, фильтрующих насосов для садовых прудов или для непрерывной работы (напр., для непрерывной циркуляции в бассейновых системах фильтрации или для промышленного применения).

Не допускайте работы изделия всухую или же перекачивания жидкостей при закрытом клапане!

### 5.3 Основные узлы (рис. 1)

- A1 Всасывающий резьбовой штуцер
- A1b Встроенный предварительный фильтр (при наличии)
- A2 Напорный резьбовой штуцер
- A2b Заливная пробка (при наличии)
- A3 Сливная пробка (при наличии)
- A4 Корпус насоса
- A4b Ручка
- A5 Выключатель
- A8 Электрический провод
- A12 Вилка

## 6 УСТАНОВКА

### Внимание, опасность!

Все операции по установке и монтажу должны выполняться, когда изделие отключено от электрической сети (рис. 3).

### Внимание, опасность!

Перед использованием всегда осматривайте изделие, чтобы убедиться в отсутствии повреждений изделия, в особенности вилки (A12) и электрического провода (A8). Поврежденное изделие не должно использоваться. В случае повреждений проверьте изделие в сервисном центре или же у уполномоченного электрика.

### Внимание, опасность!

Отрезание электрического провода (A8) приводит к отмене гарантии и платной установке (даже в случае гарантийного ремонта) оригинального электрического провода (A8). Если электрический провод (A8) должен быть удлинен, то используйте лишь только удлинитель, сечение которого хотя бы равно сечению оригинального электрического провода (A8). Никогда не тяните за электрический провод (A8), чтобы поднять изделие или же отключить вилку (A12) от розетки.

### 6.1 Установка изделия

Перед включением изделия необходимо подключить всасывающий и напорный шланг. Для этого установите изделие на ровную поверхность в устойчивом положении, в защищенном от разлива воды месте (рис. 4).

Чтобы вибрация не передавалась на трубы или на стены, при наличии, рекомендуем поставить изделие на резиновый коврик и подключить отрезки гибких шлангов (выдерживающих всасывание и давление) в непосредственной близости к изделию (рис. 5), чтобы гасить вибрацию.

## 6.2 Установка всасывающего шланга

Всасывающий шланг подает воду из точки всасывания в изделие. Подключите всасывающий шланг к резьбовому штуцеру (A1). Убедитесь, что всасывающий шланг установлен герметично, потому что утечки могут сказаться на производительности изделия или же сделать всасывание невозможным. Всасывающий шланг должен иметь минимальный диаметр 25 мм (1"). Кроме того, шланг должен обладать прочностью на сдвливание и на вакуум. Рекомендуется использовать всасывающий шланг, оборудованный донным клапаном. Для герметичного подключения используйте тефлоновую ленту (12 - 15 слоев) (рис. 6). Убедитесь, что в точке всасывания имеется достаточно воды, и что зона всасывания шланга всегда находится ниже уровня воды.

Поскольку максимальная высота всасывания самозаливающихся насосов равна 8 м, высота изделия относительно поверхности воды в точке забора не должна превышать 8 м. Горизонтальный участок всасывающего шланга должен всегда идти по восходящей из точки всасывания к изделию, чтобы не допустить образование воздушных пузырей в шланге, которые могут отрицательно сказаться на работе изделия (рис. 7). Между всасывающим шлангом и всасывающим штуцером необходимо установить предварительный фильтр (A1), если изделие не оборудовано встроенным предварительным фильтром (A1 b).

## 6.3 Заливка изделия

Перед установкой напорного шланга полностью залейте водой корпус насоса (A4) и всасывающий шланг через напорный штуцер (A2). Заливка может быть выполнена также через заливную пробку (A2 b), при ее наличии (рис. 8).

Во время заливки в корпусе насоса (A4) образуются воздушные пузыри, которые можно устранить, слегка наклоняя изделие в разные стороны. Вновь залейте и повторите эту операцию до тех пор, пока вода не будет находиться на уровне нижней кромки заливного отверстия.

Если изделие оборудовано встроенным предварительным фильтром, то необходимо залить дополнительное количество воды через колпачок предварительного фильтра (A1 b). Откройте колпачок, залейте воду до краев, после чего закройте колпачок, вращая его вручную (рис. 8).

## 6.4 Установка напорного шланга

Штуцер напорного шланга находится на верхней стороне изделия (A2). Штуцер должен быть подключен к гибкому шлангу или к трубе как можно большего диаметра (не менее 19 мм, ¾"). Меньшие диаметры существенно снижают производительность изделия. Для герметичного подключения используйте тефлоновую ленту (12 - 15 слоев) (рис. 9).

## 6.5 Меры безопасности

Оператор должен исключить ущерб, который может быть нанесен затоплением помещений и т.п. в случае неисправности изделия или же внешних компонентов, предпринимая для этого необходимые меры (напр., установка защитных средств против затопления, аварийная система, резервный насос, резервуар для сбора воды и т.д.), предусматривая отдельную безотказную электрическую цепь. Меры безопасности должны соответствовать конкретным ситуациям использования и они должны быть способны снизить и/или предотвратить ущерб, вызванный растеканием воды.

Кроме того, используя защиту от брызг, пользователь должен позаботиться о том, чтобы в результате неисправности вытекающая или разбрызгиваемая вода не наносила какой-либо ущерб. Необходимо гарантировать, чтобы вытекающая вода собиралась резервным насосом или же отводилась через слив. В качестве альтернативы может быть установлена аварийная система, которая в случае растекания воды будет подавать аварийный сигнал и/или выполнять аварийную остановку изделия и перекрывать подачу воды, избегая нанесение ущерба изделию и строению.

Кроме того, в помещениях, в которых устанавливаются изделия, мы рекомендуем поднять оборудование на 5-10 см, чтобы вытекающая вода не смогла сразу же нанести ущерб. Ущерб, вызванный несоблюдением этих предписаний, не может быть предъявлен производителю.

### **Внимание, опасность! Работа всухую**

Если изделие работает более 5 минут с закрытой точкой подачи воды, то ему может быть нанесен ущерб по причине перегрева. Выключите изделие, если перекрывается нормальная подача воды.

Работа всухую разрушает изделие, следовательно, никогда не включайте изделие всухую более чем на 10 секунд.

## 7 РЕГУЛИРОВКА

### 7.1 Предварительная регулировка

Наши изделия отрегулированы на заводе, и эта регулировка не должна изменяться пользователями.

## 8 ПУСК В ЭКСПЛУАТАЦИЮ

### **Внимание, опасность!**

Все операции по установке и монтажу должны выполняться, когда изделие отключено от электрической сети (рис. 3).

### 8.1 Пуск в эксплуатацию

Когда все шланги подключены и корпус насоса (A4) залит водой, можно включить вилку (A12) и включить выключатель питания (A5). Во время всасывания напорный шланг воды должен быть открыт, чтобы находящийся в системе воздух мог выходить и могло бы образоваться давление воды. Если же всасывающая труба не полностью залита водой, то изделие может потребоваться до 7 минут, чтобы полностью выйти на рабочий режим. Если по истечении максимального указанного времени всасывания не образовалось давление воды, то выключите изделие и действуйте, как предусматривается в плане поиска неисправностей (глава 11).

### 8.2 Техническая информация

Указанные значения производительности изделия - это максимальные значения, которые снижаются при использовании внешних компонентов (напр., напорный шланг, угольники, предварительный фильтр и т.д.). Просим учитывать этот аспект при выборе изделия. Реальная производительность в особых случаях применения указывается в графике производительности (рис. 11).

## 9 ОБСЛУЖИВАНИЕ



### Внимание, опасность!

Перед выполнением любых операций по обслуживанию и/или во время поиска неисправностей отключите электрический провод (A8) от розетки.

#### 9.1 Чистка фильтров

Регулярно промывайте предварительный фильтр (при наличии, A1 b) чистой водой и/или проверяйте, что он не засорился посторонними телами (рис. 10). Промойте отсек фильтра чистой водой.

## 10 ХРАНЕНИЕ



### Внимание, опасность!

Перед выполнением любых операций по обслуживанию и/или во время поиска неисправностей отключите электрический провод (A8) от розетки.

Изделие необходимо обязательно защитить от мороза, а при температуре +5°C или ниже, его необходимо демонтировать и хранить в сухом месте, защищенном от мороза. Отключив всасывающие и напорные шланги, наклоните изделие, чтобы из него вытекла вся вода, находящаяся в корпусе насоса (A4) через всасывающий штуцер (A1). Чтобы полностью опорожнить корпус насоса (A4), переверните изделие, чтобы вода вытекла через напорный штуцер (A2).

## 11 ПОИСК НЕИСПРАВНОСТЕЙ

Неисправность	Возможная причина	Способ устранения
Двигатель работает, но изделие не всасывает воду	1) Перед началом использования корпус насоса (A4) не был заполнен водой.	1) Заполните корпус насоса (A4, см. параграф 6.3).
	2) Негерметичный всасывающий шланг.	2) Убедитесь, что используются рекомендованные аксессуары. Проверьте герметичность всасывающего шланга, используйте тефлоновую ленту для резьбовых соединений.
	3) Засорена всасывающая сетка донного клапана.	3) Очистите донный клапан и всасывающую сетку.
	4) Воздух с напорной стороны не может выйти, потому что точка забора воды закрыта.	4) Во время всасывания откройте точки забора воды (водопроводный кран, шланг).
	5) Не выдержано время ожидания.	5) Полностью заполните водой всасывающий шланг, подождите около 7 минут после включения изделия.
	6) Слишком большая высота всасывания.	6) Уменьшите высоту всасывания (макс. 8 м).
	7) Всасывающий шланг не погружен в воду.	7) Проверьте уровень воды в колодезе или в цистерне, при возможности, удлините всасывающий шланг.
Электродвигатель не запускается	1) Отсутствует напряжение сети.	1) Проверьте напряжение, вставьте вилку (A12).
Недостаточная подача воды	1) Слишком большая высота всасывания и/или напор.	1) Высота всасывания, напор и наружные компоненты снижают производительность! Это - не неисправность.
	2) Засорена всасывающая сетка донного клапана.	2) Очистите всасывающую сетку.
	3) Уровень воды в точке всасывания быстро опускается.	3) Погрузите донный клапан глубже в воду.
	4) Производительность изделия снижается ввиду наличия посторонних тел.	4) Очистите струей воды корпус насоса (A4) через всасывающий штуцер (A1) и напорный (A2), при необходимости проведите осмотр изделия в сервисном центре. Используйте фильтр предварительной очистки, если изделие не имеет встроенного предварительного фильтра (A1 b).
Терморегулятор отключает изделие	1) Двигатель перегружен из-за трения посторонних тел и крыльчатки. Работа всухую или недостаточный поток воды.	1) Очистите струей воды внутреннюю полость корпуса насоса (A4) через напорный штуцер (A2), остудите терморегулятор в течение около 1 ч, при необходимости проведите осмотр изделия в сервисном центре.
	2) Работа всухую.	2) Проверьте наличие воды, остудите терморегулятор в течение около 1 ч, при необходимости проведите осмотр изделия в сервисном центре.

(\*) Если во время работы двигатель останавливается и больше не запускается, то обратитесь в сервисный центр.

## ГАРАНТИЯ

Гарантия на описанные в данном руководстве изделия предполагает соблюдение и выполнение всех содержащихся в ней указаний, в особенности тех, которые касаются применения, установки и эксплуатации.

На описанное изделие мы предоставляем гарантию на 24 месяца (12 месяцев в случае продажи юридическим лицам), которая действует с даты покупки и распространяется на дефекты материалов или изготовления, в соответствии с действующими нормами. Требование на гарантийное обслуживание можно предъявить только при предоставлении оригинального доказательства факта покупки.

Гарантия не покрывает расходы на демонтаж и монтаж изделия по месту его эксплуатации, расходы для выполняющего ремонт персонала на проезд туда и обратно, а также транспортные расходы.

Рекламации, причинами которых являются ошибки установки или запуска, неправильные условия эксплуатации, недостаточный уход, коммерческая эксплуатация или же недопустимые попытки ремонта, не покрываются гарантией и ответственностью, как и нормальный износ.

Вытекающие из этого расходы, в частности, расходы на проверку и перевозку, возлагаются на отправителя и/или эксплуатационщика изделия. Это действительно также и в случае предъявления требования на гарантийное обслуживание, но когда в результате контроля выявляется, что изделие исправно работает и не обнаруживает дефекты, а также, когда проблема не вызвана дефектами материалов или изготовления.

Перед возвратом клиенту каждое изделие подвергается тщательному техническому контролю. Гарантийный ремонт должен осуществляться лишь только в нашем сервисном центре или же в уполномоченной ремонтной мастерской. Попытки ремонта силами клиента или же неуполномоченных третьих лиц во время действия гарантийного периода приводят к утрате права на гарантийное обслуживание.

Отрезание сетевой вилки и/или укорачивание сетевого кабеля приводит к прекращению действия гарантии.

Выполненный нами гарантийный ремонт не увеличивает срок деятельности гарантии, а также не является причиной начала действия нового гарантийного периода на замененные или отремонтированные части. Исключаются любые другие права, в частности, на скидку, замену или возмещение ущерба, а также на вытекающий ущерб какого-либо характера.

В случае обнаружения неисправностей обращайтесь в торговую точку, в которой вы приобрели изделие, предъявляя доказательство покупки.

Технические данные	Единица	SXGP900XFE	SXGP1300XFE
Напряжение	В/Гц	230 В ~ 50 Гц	230 В ~ 50 Гц
Мощность	Вт	900	1300
Макс. напор ( $H_{max}$ )	м	42	50
Макс. производительность ( $Q_{max}$ )	л/ч	3600	4500
Макс. температура воды ( $T_{max}$ )	°С	35	35
Макс. высота всасывания	м	8	8
Макс. гранулометрия	Ø мм	0	0
Класс защиты	-	⊕	⊕
Изоляция двигателя	-	Класс В	Класс В
Степень защиты двигателя	-	IPX4	IPX4
Уровень звуковой мощности $L_{WA}$ (EN ISO 3744)	дБ (А)	80	83
Вес нетто	кг	6.8	10.7
Вес брутто	кг	8.1	11.8
Диаметр штуцеров	мм	25.4	25.4
Длина кабеля	м	1	1

**С сохранением права на внесение технических изменений!**

### Декларация соответствия ЕС

Мы, компания Anнови Reverberi S.p.A., г. Модены, Италия, заявляем, что нижезаявленная(ые) машина(ы) Stanley:

Наименование изделия: Самозаливающийся насос  
**№ модели:** SXGP900XFE SXGP1300XFE  
 Потребляемая мощность: 900 W 1300 W

соответствует(ют) следующим европейским директивам:

2014/35/UE, 2014/30/UE, 2011/65/UE, 2015/863/EU, 2000/14/CE, 2006/42/CE, 2012/19/UE.

и производится(ятся) с соблюдением следующих норм или стандартизированных документов:

EN 60335-1; EN 60335-2-41; EN 55014-1; EN 55014-2; EN 61000-3-2; EN 61000-3-3; EN 62233; EN ISO 12100; EN IEC 63000.

ФИО и адрес лица, уполномоченного на выдачу технического досье: Stefano Reverberi (Стефано Реввербери)/Управляющий директор AR Via ML King, 3 - 41122 Modena, Italia.

Процедура оценки соответствия, требуемая директивой 2000/14/ЕС, была выполнена с соблюдением Приложения V.

**№ модели** SXGP900XFE SXGP1300XFE  
 Измеренный уровень звуковой мощности: 78.6 дБ (А) 81.7 дБ (А)  
 Гарантированный уровень звуковой мощности: 80 дБ (А) 83 дБ (А)



Stefano Reverberi / Управляющий директор

Дата: 17.11.2021 - МОДЕНА (ИТАЛИЯ)

RU

## 1 BEZPEČNOSTNÉ POKYNY

1.1 Zariadenie, ktoré ste si zakúpili, bolo vyrobené jedným z popredných európskych výrobcov čerpadiel pre domácnosť a záhradu. Naše zariadenia nie sú navrhnuté tak, aby odolávali namáhaniu typickému pre komerčné alebo priemyselné účely, ani na nepretržitú prevádzku. Aby ste zo svojho čerpadla vyťažili maximum, musíte poznať a dodržiavať pokyny pre údržbu uvedené v tomto návode. Počas pripájania, používania a servisu zariadenia vykonajte všetky možné opatrenia na ochranu svojej vlastnej bezpečnosti a bezpečnosti ľudí v bezprostrednej blízkosti. Pozorne si prečítajte bezpečnostné predpisy a dôsledne ich dodržiavajte. V opačnom prípade môžete ohroziť zdravie a bezpečnosť a spôsobiť škody spojené s vysokými nákladmi. Výrobca nezodpovedá za škody spôsobené nesprávnym alebo neprimeraným použitím.

## 2 BEZPEČNOSTNÉ NÁLEPKY/ INFORMATÍVNE NÁLEPKY

2.1 Dodržiavajte odporúčania uvedené na nálepkách umiestnených na zariadení. Skontrolujte, či sú prítomné a čitateľné. V opačnom prípade namontujte náhradné na pôvodné miesta.

 **Upozornenie – nebezpečenstvo**

 **Pred použitím si pozorne prečítajte tento návod.**

 **Symbol E1.** Zariadenie nesmie byť likvidované ako komunálny odpad, pri kúpe nového zariadenia ho môžete odovzdať predajcovi. Elektrické a elektronické diely zariadenia sa nesmú opätovne používať na nesprávne účely, keďže obsahujú látky, ktoré sú zdraviu nebezpečné.

 **Symbol E3.** Označuje, že zariadenie je určené na domáce použitie.



**CE Symbol CE.** Označuje, že zariadenie zodpovedá príslušným smerniciam EÚ.

**Poloha prepínača ZAPNUTÝ/VYPNUTÝ.** Označuje polohu prepínača ZAPNUTÝ/VYPNUTÝ.

I = prepínač ZAPNUTÝ

0 = prepínač VYPNUTÝ



**Zaručená hladina akustického výkonu**



**Tento produkt je zaradený do triedy izolácie I.** To znamená, že je vybavený ochranným uzemňovacím vodičom (iba ak je symbol uvedený na zariadení).

SK



### 3 PRAVIDLÁ BEZPEČNOSTI /ZVYŠKOVÉ RIZIKÁ

#### 3.1 BEZPEČNOSTNÉ OPATRENIA: BEZPEČNOSTNÉ ZÁKAZY

- 3.1.1 Nebezpečenstvo poranenia!** Toto zariadenie NEDOVOLTE používať deťom alebo osobám so zhoršenými telesnými, zmyslovými alebo duševnými schopnosťami alebo bez potrebných skúseností a znalostí. Deti nesmú používať zariadenie ako hračku. Čistenie a používateľskú údržbu nesmú vykonávať deti.
- 3.1.2 Nebezpečenstvo výbuchu alebo otravy!** Zariadenie nikdy nepoužívajte s horľavými, toxickými alebo agresívnymi kvapalinami alebo s kvapalinami s charakteristikami, ktoré nie sú kompatibilné s jeho správnou prevádzkou.
- 3.1.3 Nebezpečenstvo poranenia!** Nemierte prúdom vody na ľudí alebo zvieratá.
- 3.1.4 Nebezpečenstvo úrazu elektrickým prúdom!** Prúdom vody nemierte ani na samotné zariadenie, na elektrické diely alebo iné elektrické zariadenia.
- 3.1.5 Nebezpečenstvo skratu!** Zariadenie nepoužívajte vonku počas dažďa. Toto neplatí pre ponorné čerpadlá, ktoré možno používať v daždi. Je však nevyhnutné zabezpečiť, aby pripojenia zástrčky (A12) a akékoľvek použité predlžovacie káble boli chránené pred postriekaním vodou a ponorením do vody.
- 3.1.6 Nebezpečenstvo poranenia!** Toto zariadenie nedovoľte používať deťom, osobám so zhoršenými telesnými, zmyslovými alebo duševnými schopnosťami ani žiadnym nepovolaným osobám.
- 3.1.7 Nebezpečenstvo úrazu elektrickým prúdom!** Zástrčky (A12) ani zásuvky sa nedotýkajte mokrými rukami.
- 3.1.8 Nebezpečenstvo úrazu elektrickým prúdom a nebezpečenstvo skratu!** Ak je napájací kábel (A8) poškodený, musí ho vymeniť výrobca v niektorom z autorizovaných servisných stredísk alebo podobne kvalifikovaný pracovník, aby sa predišlo akýmkoľvek nebezpečenstvám.
- 3.1.9 Nebezpečenstvo výbuchu!** Ak je poškodená nasávací alebo výtlačná hadica, zariadenie nepoužívajte.
- 3.1.10 Nebezpečenstvo poranenia!** Zariadenie umiestnite do stabilnej polohy. Pri použití zariadenia v blízkosti bazénov, záhradných jazierok alebo iných vonkajších vodných plôch ho udržiavajte najmenej 2 m od okraja vodnej plochy a chráňte ho pred pádom do vody alebo ponorením do vody. Toto neplatí pre ponorné čerpadlá, keďže sa môžu používať ponorené vo vode.
- 3.1.11 Nebezpečenstvo poranenia!** Skontrolujte, či je zariadenie vybavené typovým štítkom, kde sú uvedené jeho technické údaje. Ak chýba, bezodkladne sa obráťte na predajcu. Zariadenia bez typového štítku sa nesmú používať, keďže sa nedajú identifikovať a sú potenciálne nebezpečné.
- 3.1.12 Nebezpečenstvo výbuchu!** Nie sú povolené žiadne úpravy ovládacích ventilov, bezpečnostných ventilov alebo ostatných bezpečnostných zariadení, ani manipulácia s ich nastaveniami.





- 3.1.13 Nebezpečenstvo obarenia!** V prípade poruchy tlakového spínača alebo dodávky vody sa voda, ktorá zostane vo vnútri telesa čerpadla (A4), môže prehriať a pri vypustení spôsobiť obarenie.
- 3.1.14 Nebezpečenstvo poranenia!** Ak existuje nebezpečenstvo znečistenia, zariadenie neponechajte bez dozoru.
- 3.1.15 Nebezpečenstvo skratu!** Zariadenie neposúvajte ťahaním za zástrčku (A12), napájací kábel (A8) ani za ďalšie pripojovacie príslušenstvo. Použite rukoväť (A4b).
- 3.1.16 Nebezpečenstvo výbuchu!** Nedopusťte, aby po nasávacej alebo výtlačnej hadici jazdili vozidlá. Zariadenie neťahajte ani ho nepresúvajte za nasávaciu alebo výtlačnú hadicu.
- 3.1.17 Nebezpečenstvo poranenia!** Zariadenie nepoužívajte, ak sa v čerpanej kvapaline nachádzajú osoby alebo zvieratá, alebo ak s ňou môžu prísť do kontaktu.

## **3.2 BEZPEČNOSTNÉ OPATRENIA: BEZPEČNOSTNÉ PRÍKAZY**

- 3.2.1 Nebezpečenstvo skratu!** Všetky elektrické vodiče musia byť chránené pred striekajúcou vodou.
- 3.2.2 Nebezpečenstvo úrazu elektrickým prúdom!** Zariadenie pripájajte iba ku zdroju elektrickej energie v súlade s príslušnými normami (IEC 60364-1-1). Počas spúšťania môže spôsobiť rušenie elektrickej sústavy. Zariadenie zapojte iba do zásuvky vybavenej prúdovým chráničom dimenzovaným na 30 mA alebo menej. Použite iba predĺžovacie káble v súlade s príslušnými nariadeniami, schválené pre vonkajšie použitie a s priemerom minimálne rovnakým, ako má napájací kábel zariadenia. Napájacie káble navinuté na cievky sa musia úplne odvinúť.
- 3.2.3 Nebezpečenstvo!** Zariadenie sa nikdy nesmie používať nasucho, pred jeho spustením vždy naplňte teleso čerpadla (A4) vodou. Dokonca aj krátka doba prevádzky bez vody môže spôsobiť jeho poškodenie.
- 3.2.4 Nebezpečenstvo náhodného zapnutia!** Pred vykonaním akejkoľvek práce na zariadení vždy vytiahnite zástrčku (A12) z elektrickej zásuvky.
- 3.2.5 Nebezpečenstvo!** Aby sa zaručila bezpečnosť zariadenia, maximálna teplota čerpanej kvapaliny nesmie byť vyššia ako 35 °C. Teplota okolia nesmie byť nižšia ako +5 °C.
- 3.2.6 Nebezpečenstvo!** Zariadenie nie je určené na čerpanie pitnej vody, ani vody na ľudskú spotrebu. Čerpaná voda môže byť kontaminovaná únikom mazadla.
- 3.2.7 Nebezpečenstvo poranenia!** Údržbu alebo opravu zariadenia alebo elektrických dielov smie vykonať iba kvalifikovaný pracovník.
- 3.2.8 Nebezpečenstvo poranenia!** Pred odpojením hadice od zariadenia vypustíte zvyškový tlak odpojením zariadenia od elektrickej siete a otvorením používateľského výpustu.
- 3.2.9 Nebezpečenstvo poranenia!** Pred použitím a v pravidelných intervaloch prehladnite príslušenstvo a skontrolujte komponenty zariadenia, či nevykazujú známky nefunkčnosti alebo opotrebovania.



## 4 VŠEOBECNÉ INFORMÁCIE

### 4.1 Používanie návodu

Návod je neoddeliteľnou súčasťou zariadenia a mal by sa uschovať na neskoršie použitie. Návod si pred inštaláciou/použitím zariadenia pozorne prečítajte. Ak sa zariadenie predáva, predávajúci musí odovzdať tento návod novému majiteľovi spoločne so zariadením. Zabezpečte, aby každý používateľ mal pred spustením zariadenia prístup k návodu a aby si mohl prečítať bezpečnostné a prevádzkové pokyny.

### 4.2 Dodanie

Zariadenie sa dodáva v kartónovej škatuli.  
Dodané balenie je znázornené na obr. 1.

#### 4.2.1 Informačné materiály dodávané so zariadením

- D1 Návod na používanie a údržbu
- D2 Bezpečnostné pokyny
- D3 Záručné podmienky

### 4.3 Likvidácia obalov

Obalové materiály nie sú látky znečisťujúce životné prostredie, ale aj tak sa musia recyklovať alebo likvidovať v súlade s príslušnými právnymi predpismi v krajine použitia.

## 5 TECHNICKÉ INFORMÁCIE

### 5.1 Predpokladané použitie

Zariadenie je určené na čerpanie čistej vody zo studní alebo cisterien s dažďovou vodou pre záhradné práce alebo na použitie pre systémy zásobovania vodou pre domácnosť. Tieto zariadenia sa nesmú používať na čerpanie pitnej vody. Nečistoty, piesok a usadeniny sú abrazívne a poškodzujú obežné koleso. Na zachytenie týchto častíc namontujte pred čerpadlom vhodné filtre. Chemicky agresívne látky v čerpanej kvapaline poškodzujú čerpadlo.

Minimálny povolený hodinový prietok je 80 l/h (1,3 l/min). Tieto zariadenia nie sú vhodné pre odkvapkávacie zavlažovacie systémy, keďže prietok vody je príliš nízky, čo znamená, že čerpaná kvapalina nedokáže zariadenie dostatočne chladiť.

Zariadenie sa musí inštalovať na suchom, dobre vetranom mieste, chránenom pred mrazom a povelostnými vplyvmi, s teplotou okolia nepresahujúcou 35 °C. Nikdy sa nesmie inštalovať ani používať v daždi, na vlhkých miestach alebo v studniach.

Zariadenie je v súlade s európskou normou EN 60335-2-41.

### 5.2 Nesprávne použitie

Použitie deťmi, nespôsobilými osobami alebo osobami, ktoré si neprečítali návod na používanie a neporozumeli mu, je zakázané. Naplňanie zariadenia horľavými, výbušnými, toxickými alebo chemicky agresívnymi kvapalinami je zakázané.

Použitie zariadenia v prostredí s nebezpečenstvom horľavej alebo výbušnej atmosféry je zakázané.

Akékoľvek úpravy zariadenia sú zakázané. Akékoľvek úpravy vykonané na zariadení spôsobia neplatnosť záruky a podľa občianskeho a trestného práva zbavia výrobcu akékoľvek zodpovednosti.

Brusne a leštiace látky alebo iné látky, ktoré narušajú materiály, poškodzujú zariadenie. Tieto zariadenia nie sú vhodné na čerpanie kvapalín, ktoré obsahujú abrazívny piesok, bahno alebo il. Tieto zariadenia sú vhodné na čerpanie vody na hygienické účely, ale nie na čerpanie pitnej vody!

Fekálne látky sa nesmú čerpať pomocou týchto zariadení.

Zariadenia nie sú vhodné na použitie ako prúdové čerpadlá, ako filtračné čerpadlá pre záhradné jazierka, ani na nepretržitú prevádzku (napr. nepretržitá recyklácia vody vo filtračných systémoch bazénov, ani na priemyselné použitie).

Zariadenie nepoužívajte nasucho a pri čerpaní kvapaliny nesmiete mať zatvorený ventil!

### 5.3 Hlavné komponenty (obr. 1)

- A1 Závitová nasávací pripojka
- A1b Integrovaný primárny filter (ak je nainštalovaný)
- A2 Závitová výtlačná pripojka
- A2b Plniaci otvor (ak je nainštalovaný)
- A3 Výpustná zátka (ak je nainštalovaná)
- A4 Teleso čerpadla
- A4b Rukoväť
- A5 Prepínač ZAPNUTIA/VYPNUTIA
- A8 Napájací kábel
- A12 Zástrčka

## 6 INŠTALÁCIA

### Upozornenie – nebezpečenstvo!

Akékoľvek inštalácie a montážne práce sa smú vykonávať len na zariadení, ktoré je odpojené od elektrickej siete (obr. 3).

### Upozornenie – nebezpečenstvo!

Pred použitím zariadenia vždy vykonajte jeho vizuálnu kontrolu, najmä zástrčky (A12) a napájacieho kábla (A8), či na nich nie sú poškodenia. Poškodené zariadenie sa nesmie používať. Ak je zariadenie poškodené, musí ho skontrolovať servisné centrum alebo autorizovaný elektrotechnik.

### Upozornenie – nebezpečenstvo!

Ak je napájací kábel (A8) preseknutý, záruka sa stáva neplatnou a výmena za originálny napájací kábel (A8) sa musí vykonať v rámci opravy na náklady zákazníka (dokonca aj v prípade záručnej opravy). Ak je nevyhnutné predĺžiť napájací kábel (A8), použite iba predĺženie s priemerom minimálne rovnakým, ako má pôvodný napájací kábel (A8). Zariadenie nikdy nedvíhajte ani nevytahujte zástrčku (A12) zo zásuvky pomocou napájacieho kábla (A8).

### 6.1 Zostavenie spotrebiča

Pred uvedením zariadenia do prevádzky sa musí pripojiť nasávací a výtlačná hadica. Zariadenie umiestnite do stabilnej polohy na rovny povrch, na miesto chránené pred zaplavením vodou (obr. 4).

Aby sa zabránilo prenosu vibrácií na potrubia alebo steny, zariadenie umiestnite na gumenú podložku a na stlmenie vibrácií použite tesne pred a za zariadením kúsky hadice, ktoré musia byť odolné nasávaniu a tlaku (obr. 5).

### 6.2 Upevnenie nasávacej hadice

Nasávací hadica odvádza vodu z miesta nasávania do zariadenia. Nasávaciu hadicu pripojte k závitovej pripojke (A1). Skontrolujte, či je nasávací hadica pripojená vzduchotesne, keďže akýkoľvek únik môže znížiť prietok zariadenia alebo mu úplne zabrániť v čerpaní vody. Nasávací hadica musí mať priemer najmenej 25 mm a musí byť odolná voči deformovaniu a podtlaku. Odporúča sa použitie nasávacej hadice so spätným ventilom. Aby ste dosiahli vzduchotesné pripojenie, použite teflónovú pásku (12 – 15 vrstiev) (obr. 6). Uistite sa, že v mieste nasávania je dostatok vody a že zóna nasávania hadice je trvalo pod hladinou vody.

Keďže maximálna nasávací výška samonasávacích čerpadiel je 8 metrov, zariadenie nesmie byť vyššie ako 8 m nad hladinou vody v mieste nasávania. Aby sa predišlo vytváraniu vzduchových bublínok v hadici, ktoré by mohli narušiť prevádzku zariadenia, horizontálna časť nasávacej hadice musí z miesta nasávania do zariadenia nepretržite stúpať (obr. 7).

Primárny filter sa musí nainštalovať medzi nasávaciu hadicu a nasávaciu pripojku (A1), pokiaľ zariadenie nemá integrovaný primárny filter (A1b).

### 6.3 Plnenie zariadenia

Pred upevnením výťažnej hadice úplne naplňte teleso čerpadla (A4) a nasávaciu hadicu vodou pomocou výťažnej prípojky (A2). Čerpadlo možno naplniť aj pomocou plniaceho otvoru (A2b), ak ho váš typ čerpadla má (obr. 8).

Počas plnenia telesa čerpadla (A4) sa tvoria bublinky, ktoré sa musia vypustiť miernym nakláňaním zariadenia do rôznych smerov. Opäť ho naplňte a opakujte tento postup, až kým hladina vody nebude tesne pod plniacim otvorom.

Ak má zariadenie integrovaný primárny filter, musí sa pridať viac vody cez uzáver primárneho filtra (A1b). Otvorte uzáver, čerpadlo naplňte vodou po okraj a rukou zaskrutkujte uzáver naspäť (obr. 8).

### 6.4 Upevnenie výťažnej hadice

Prípojka výťažnej hadice je na vrchu zariadenia (A2). Hadica sa má pripojiť k hadici alebo potrubiu s najväčším možným priemerom (najmenej 19 mm). Menší priemer radikálne znižuje prietok zariadenia. Aby ste dosiahli vzduchotesné pripojenie, použite teflonovú pásku (12 – 15 vrstiev) (obr. 9).

### 6.5 Bezpečnostné opatrenia

Používateľ musí zabrániť škodám vyplývajúcim zo zaplavenia priestorov či iným príčinám v prípade poruchy zariadenia alebo vonkajších komponentov pomocou vhodných opatrení (napr. nainštalovaním ochranného obvodu proti zaplaveniu, poplachovým systémom, záložným čerpadlom, retenčnou nádržou alebo podobnými opatreniami), ktoré musia byť pripojené k oddelenému elektrickému obvodu zabezpečenému proti zlyhaniu. Bezpečnostné opatrenia sa musia prispôbiť konkrétnym podmienkam používania a musia byť schopné znížiť alebo zabrániť poškodeniu v dôsledku úniku vody.

Používateľ musí takisto nainštalovať kryt ostrekovania, aby sa predišlo únikom vody alebo postriekaniu v dôsledku poruchy čerpadla s následnou škodou. S cieľom zaručiť rýchle odstránenie všetkej uniknutej vody sa musí nainštalovať záložné čerpadlo alebo podlahový výpusť. Takisto možno nainštalovať poplachový systém na spustenie poplachu alebo núdzové vypnutie zariadenia a dodávky vody v prípade úniku vody predtým, ako by mohlo dôjsť k poškodeniu zariadenia alebo majetku.

Oporúčame aj nadvihnúť všetko vybavenie v priestoroch s nainštalovaným zariadením približne 5 – 10 cm nad podlahu, aby prípadný únik vody nespôsobil okamžité škody. Výrobca neakceptuje zodpovednosť za škody spôsobené nedodržaním tohto odporúčania.

### Upozornenie – nebezpečenstvo! Prevádzka nasucho

Ak je zariadenie v prevádzke viac ako 5 minút so zatvoreným miestom nasávania, môže sa poškodiť v dôsledku prehriatia. Ak je znemožnený normálny prietok vody, zariadenie vypnite.

Prevádzka nasucho neopráviteľne poškodí zariadenie, preto ho nikdy nenechávajte bežať nasucho dlhšie ako 10 sekúnd.

## 7 NASTAVENIA

### 7.1 Predbežné nastavenia

Naše zariadenia sú prednastavené vo výrobe a používateľia nesmú tieto nastavenia meniť.

## 8 ZAPNUTIE

### Upozornenie – nebezpečenstvo!

Akkoľvek inštalačné a montážne práce sa smú vykonávať len na zariadení, ktoré je odpojené od elektrickej siete (obr. 3).

### 8.1 Zapnutie

Po pripojení všetkých potrubí a naplnení telesa čerpadla (A4) vodou možno pripojiť zástrčku (A12) a prepínač ZAPNUTIA/VYPNUTIA (A5) prepnúť do polohy ZAPNUTÉ (ON). Počas prípravnej fázy musí byť výťažná hadica otvorená, aby vzduch mohol uniknúť zo systému a aby sa mohol vytvoriť tlak vody. Ak nasávací hadica nie je úplne naplnená vodou, zariadeniu môže trvať až 7 minút, kým bude plne funkčné. Ak voda nie je pod tlakom po uvedenom maximálnom prípravnom čase, vypnite zariadenie a postupujte podľa opisu v riešení problémov (kapitola 11).

### 8.2 Technické informácie

Uvedené prietokové hodnoty zariadenia sú maximálne hodnoty, ktoré sú nižšie, ak sa používajú vonkajšie komponenty (napr. výťažná hadica, kolená, primárny filter atď.). Toto treba mať na pamäti pri výbere zariadenia. Skutočný prietok v konkrétnych podmienkach inštalácie je uvedený v prietokovej schéme (obr. 11).

## 9 ÚDRŽBA

### Upozornenie – nebezpečenstvo!

Pred akoukoľvek činnosťou údržby alebo riešením problémov odpojte napájací kábel (A8) od zásuvky.

### 9.1 Čistenie filtrov

Primárny filter (ak je nainštalovaný, A1b) čistite pravidelne čistou vodou alebo ho kontrolujte, aby sa zaručilo, že nebude znečistený (obr. 10). Priehradku filtra prepláchnite čistou vodou.

## 10 SKLADOVANIE

### Upozornenie – nebezpečenstvo!

Pred akoukoľvek činnosťou údržby alebo riešením problémov odpojte napájací kábel (A8) od zásuvky.

Zariadenie je nutné chrániť pred mrazom a v prípade teploty 5 °C alebo nižšej sa musí odinštalovať a uschovávať na suchom mieste, chránené pred mrazom. Po odpojení nasávacej a výťažnej hadice zariadenie nakloňte, aby z telesa čerpadla (A4) cez sáciu prípojku (A1) vytekla všetka voda. Teleso čerpadla (A4) vyprázdňte obrátením zariadenia hore nohami, aby sa vypustila voda z výťažnej prípojky (A2).

## 11 RIEŠENIE PROBLÉMOV

Problémy	Možné príčiny	Riešenia
Motor beží, ale zariadenie nenasáva vodu	1) Teleso čerpadla (A4) nebolo pred spustením naplnené vodou.	1) Naplňte teleso čerpadla (A4, pozrite bod 6.3).
	2) Nasávacia hadica nie je vzduchotesná.	2) Skontrolujte, či bolo použité odporúčané príslušenstvo. Skontrolujte, či nasávacia hadica je vzduchotesná, použite teflonovú pásku na závit.
	3) Nasávaci kôš spätného ventilu je upchatý.	3) Vyčistíte spätný ventil a nasávaci kôš.
	4) Výtlačný bočný vzduch nemôže unikáť, pretože miesto nasávania je zatvorené.	4) Počas prípravy otvorte nasávacie časti (vodovodný kohútik, vodné hadice).
	5) Nie je umožnený dostatok času.	5) Nasávaci hadicu naplňte vodou doplna a po spustení zariadenia počkajte 7 minút.
	6) Nadmerná nasávacia výška.	6) Znížte nasávaci výšku (max. 8 m).
	7) Nasávacia hadica nie je ponorená vo vode.	7) Skontrolujte hladinu vody v studni alebo cisterne a ak to je možné, predĺžte nasávaci hadicu.
Motor neštartuje	1) Chýba napájanie zo siete.	1) Skontrolujte napätie, pripojte zástrčku (A12).
Nedostatočný prietok vody	1) Nadmerná nasávacia výška alebo výtlak.	1) Nadmerná nasávacia výška a výtlak a vonkajšie komponenty znižujú prietok! Nejde o poruchu.
	2) Nasávaci kôš spätného ventilu je upchatý.	2) Vyčistíte nasávaci kôš.
	3) Hladina vody v mieste nasávania klesá príliš rýchlo.	3) Spätný ventil ponorte hlbšie do vody.
	4) Pôda vo vode znižuje prietok zariadenia.	4) Teleso čerpadla (A4) vyčistíte nasmerovaním prúdu vody cez nasávaci prípojku (A1) a výtlačnú prípojku (A2), a v prípade potreby nechajte zariadenie skontrolovať v servisnom centre. Použite primárny filter, ak ho zariadenie nemá integrovaný (A1b).
Termostat spôsobuje vypinenie zariadenia	1) Motor je preťažený v dôsledku trenia medzi časticami nečistôt a obežným kolesom. Prevádzka nasucho alebo nedostatočný prietok vody.	1) Vyčistíte vnútro telesa čerpadla (A4) nasmerovaním prúdu vody cez výtlačnú prípojku (A2), nechajte termostat ochladíť asi 1 h, a v prípade potreby nechajte zariadenie skontrolovať v servisnom centre.
	2) Prevádzka nasucho.	2) Skontrolujte, či je prítomná voda, nechajte termostat ochladíť asi 1 h, a v prípade potreby nechajte zariadenie skontrolovať v servisnom centre.

(\* Ak sa motor počas prevádzky zastaví a znova nespustí, obráťte sa na servisné stredisko.

## ZÁRUKA

Záruky vzťahujúce sa na zariadenia opísané v tomto návode sú podmienené dodržaním všetkých odporúčaní, ktoré sú v ňom uvedené, najmä odporúčaní, ktoré sa týkajú inštalácie a prevádzky.

Na opísaný produkt poskytujeme záruku 24 mesiacov (12 mesiacov pri profesionálnom predaji) odo dňa jeho kúpy, pokrývajúcu chyby materiálu alebo spracovania v súlade s platnou legislatívou. Žiadosti o servis v záruke musia byť podložené originálom dokladu o nákupe.

Záruka nepokrýva náklady na demontáž a inštaláciu dotknutého zariadenia v mieste použitia, cestovné náklady na miesto použitia a späť pre servisný personál alebo náklady na prepravu.

Záruka nepokrýva nároky vyplývajúce z nesprávnej inštalácie alebo prevádzky, nevhodných podmienok používania, nedbanlivosti, komerčného použitia alebo neprimeraných pokusov o opravu a nebude sa za neakceptovať žiadna zodpovednosť. Vylúčené zo záruky je aj bežné opotrebovanie.

Výsledné náklady, obzvlášť náklady na kontrolu a prepravu, budú účtované odosielateľovi alebo prevádzkovateľovi zariadenia. Týka sa to takisto najmä prípadu, keď je žiadosť predložená v záručnej dobe, ale zistí sa, že zariadenie funguje bezchybne, alebo že problém nie je v dôsledku chyby materiálu či spracovania. Každý výrobok sa pred vrátením používateľovi podrobí dôkladnej technickej kontrole. Záručné opravy smie vykonávať iba niektoré z našich servisných stredísk alebo autorizovaná opravovňa. Pokusy o opravu zákazníkom alebo neautorizovanými tretími stranami počas záručnej doby budú mať za následok stratu všetkých záručných nárokov.

Odrezanie zástrčky alebo skrátenie napájacieho kábla bude mať za následok stratu záručného nároku.

Práce vykonané nami v rámci záruky nepredlžujú trvanie záruky, ani nevedú k vzniku novej záručnej doby na menené alebo opravené diely. Všetky ďalšie nároky, vrátane práva na závy, zmeny alebo kompenzáciu alebo následné škody akéhokoľvek druhu sa vylučujú.

V prípade poruchy kontaktujte predajné miesto, kde bol produkt kúpený, s doložením dokladu o nákupe.

Technické údaje	Jednotka	SXGP900XFE	SXGP1300XFE
Napätie	V/Hz	230 V ~ 50 Hz	230 V ~ 50 Hz
Výkon	W	900	1300
Max. výtlak ( $H_{max}$ )	m	42	50
Max. prietok ( $Q_{max}$ )	l/h	3600	4500
Max. teplota vody ( $T_{max}$ )	°C	35	35
Max. nasávací výška	m	8	8
Max. veľkosť častíc	Ø mm	0	0
Trieda ochrany	-	⊕	⊕
Izolácia motora	-	Trieda B	Trieda B
Ochrana motora	-	IPX4	IPX4
Hladina akustického výkonu $L_{WA}$ (EN ISO 3744)	dB (A)	80	83
Hmotnosť netto	kg	6.8	10.7
Hmotnosť brutto	kg	8.1	11.8
Priemer pripojky	mm	25.4	25.4
Dĺžka kábla	m	1	1

### Technické zmeny vyhradené!

## Vyhlasenie ES o zhode

My, spoločnosť Annovi Reverberi S.p.A., so sídlom v Modena, Taliansko, vyhlasujeme, že nasledujúce zariadenie/-a Stanley:

Označenie zariadenia: Samonasávacie čerpadlo  
**Č. modelu:** SXGP900XFE SXGP1300XFE  
Menovitý výkon: 900 W 1300 W

je/sú v súlade s nasledujúcimi európskymi smernicami:

2014/35/UE, 2014/30/UE, 2011/65/UE, 2015/863/EU, 2000/14/CE, 2006/42/CE, 2012/19/UE.

a bolo/boli vyrobené v súlade s nasledujúcimi normami a štandardizovanými dokumentmi:

EN 60335-1; EN 60335-2-41; EN 55014-1; EN 55014-2; EN 61000-3-2; EN 61000-3-3; EN 62233; EN ISO 12100; EN IEC 63000.

Meno a adresa osoby zodpovednej za vydávanie technickej dokumentácie: Stefano Reverberi/generálny riaditeľ AR Via ML King, 3 – 41122 Modena, Taliansko.

Postup posudzovania zhody podľa požiadaviek smernice 2000/14/ES bol vykonaný v súlade s prílohou V.

**Č. modelu:** SXGP900XFE SXGP1300XFE  
Nameraná hladina akustického výkonu: 78.6 dB (A) 81.7 dB (A)  
Zaručená hladina akustického výkonu: 80 dB (A) 83 dB (A)



Stefano Reverberi / Generálny riaditeľ

Dátum: 17.11.2021 - MODENA (I)

## 1 VARNOSTNA NAVODILA



1.1 Napravo, ki ste jo kupili, izdeluje eden izmed najboljših proizvajalcev gospodinskih in vrtnih črpalk v Evropi. Naše naprave niso zasnovane za obremenitve, ki so značilne za trgovinsko ali industrijsko uporabo, ali za trajno obratovanje. Če želite svojo črpalko kar najbolje izkoristiti, morate poznati in upoštevati navodila v tem priročniku. Med priključitvijo, uporabo in servisiranjem naprave poskrbite za vse potrebne varnostne ukrepe, da zaščitite svojo varnost in varnost oseb v svoji neposredni okolici. Pazljivo preberite varnostne predpise in jih strogo upoštevajte. V nasprotnem primeru lahko pride do tveganja za zdravje in varnost ter do velike materialne škode. Proizvajalec ni odgovoren za kakršno koli škodo, ki nastane zaradi nepravilne ali neustrezne uporabe.

## 2 VARNOSTNE NALEPKE / INFORMACIJSKE NALEPKE

2.1 Ravnajte v skladu s priporočili nalepk, ki so pritrjene na napravi. Poskrbite, da bodo simboli in oznake na napravi vedno prisotni in čitljivi. V nasprotnem primeru na prvotne položaje namestite nadomestne znake.

 **Pozor - nevarnost**

 **Pred uporabo pazljivo preberite ta navodila.**

 **Simbol E1.** Naprave ni dovoljeno  odložiti med gospodinske odpadke; ob nakupu nove naprave jo je mogoče vrniti prodajalcu. Električnih in elektronskih delov naprave ne smete znova uporabljati v neprimerne namene, ker vsebujejo snovi, ki so nevarne za zdravje.

 **Simbol E3.** Označuje, da je naprava namenjena za uporabo v gospodinjstvu.



**CE Simbol CE.** Označuje, da je naprava skladna z ustreznimi EU direktivami.

**Položaj stikala za VKLOP/IZKLOP.**  
Označuje položaj stikala za VKLOP/IZKLOP.

I = Stikalo za VKLOP

0 = Stikalo za IZKLOP



**Zagotovljena raven moči zvoka**



**Ta izdelek je uvrščen v razred izolacije I.** To pomeni, da ima zaščitni ozemljitveni vodnik (samo če je na napravi ta oznaka).



### 3 VARNOSTNA PRAVILA / PREOSTALA TVEGANJA

#### 3.1 VARNOSTNI UKREPI: PREPOVEDI

- 3.1.1 Nevarnost poškodb!** Naprave NE smejo uporabljati otroci ali osebe z zmanjšanimi fizičnimi, senzoričnimi ali mentalnimi sposobnostmi ter brez ustreznih izkušenj in znanja. Otroci se ne smejo igrati z napravo. Čiščenja in uporabniškega vzdrževanja naprave ne smejo izvajati otroci.
- 3.1.2 Nevarnost eksplozije ali zastrupitve!** Nikoli ne uporabljajte naprave z vnetljivimi, strupenimi ali agresivnimi tekočinami ali tekočinami, ki niso združljive z njenim pravilnim delovanjem.
- 3.1.3 Nevarnost poškodb!** Vodnega curka ne usmerjajte proti ljudem ali živalim.
- 3.1.4 Nevarnost električnega udara!** Vodnega curka ne usmerjajte proti napravi, električnim delom ali drugi električni opremi.
- 3.1.5 Nevarnost kratkega stika!** Ne uporabljajte naprave na prostem, kadar dežuje. To ne velja za potopne črpalke, ki se lahko uporabljajo v dežju; vendar pa je zelo pomembno, da so povezave vtiča (A12) in uporabljeni podaljški zaščiteni pred vodnimi pljuski in poplavami.
- 3.1.6 Nevarnost poškodb!** Naprave ne smejo uporabljati otroci ali osebe z zmanjšanimi fizičnimi, senzoričnimi ali mentalnimi sposobnostmi ali nepooblaščen osebe.
- 3.1.7 Nevarnost električnega udara!** Ne dotikajte se vtiča (A12) in/ali vtičnice z mokrimi rokami.
- 3.1.8 Nevarnost električnega udara in kratkega stika!** Če je napajalni kabel (A8) poškodovan, ga mora zamenjati proizvajalec, pooblaščen servisni center ali podobno kvalificirana oseba, ki zna preprečiti nevarnost.
- 3.1.9 Nevarnost eksplozije!** Ne uporabljajte naprave, če je sesalna ali dovodna gibka cev poškodovana.
- 3.1.10 Nevarnost poškodb!** Napravo namestite v stabilen položaj; ob uporabi naprave v bližini bazenov, vrtnih ribnikov ali drugih zunanjih vodnih teles, napravo namestite vsaj 2 m stran od roba vode in jo zaščitite pred padcem v vodo ali poplavami. To ne velja za potopne črpalke, saj se lahko uporabljajo tako, da so potopljene v vodi.
- 3.1.11 Nevarnost poškodb!** Preverite, ali je naprava opremljena s tipsko ploščico na kateri so navedene specifikacije. Če ni, se takoj obrnite na prodajalca. Naprav brez tipskih ploščic ne smete uporabljati, ker jih ni mogoče identificirati in so lahko nevarne.
- 3.1.12 Nevarnost eksplozije!** Nastavljanje nadzornih ventilov, varnostnih ventilov ali drugih varnostnih pripomočkov, ali poseganje v njihove nastavitve ni dovoljeno.
- 3.1.13 Nevarnost opeklin!** V primeru, da se tlačno stikalo okvari ali nastane napaka pri oskrbi z vodo, se lahko voda, ki ostane v ohišju črpalke (A4) pregreje in vas popari, ko jo izpustite.





- 3.1.14 Nevarnost poškodb!** Naprave ne uporabljajte brez nadzora, če obstaja tveganje zamašitve.
- 3.1.15 Nevarnost kratkega stika!** Naprave ne premikajte tako, da jo vlečete za vtič (A12), napajalni kabel (A8) ali druge dele napeljave; uporabite ročaj (A4b).
- 3.1.16 Nevarnost eksplozije!** Vozila ne smejo zapeljati čez sesalno ali dovodno gibko cev. Naprave ne vlečite ali prenašajte tako, da držite za sesalno ali dovodno gibko cev.
- 3.1.17 Nevarnost poškodb!** Naprave ne uporabljajte, če se v tekočini za črpanje nahajajo ljudje ali živali, ali če lahko pridejo v stik z njo.

## **3.2 VARNOSTNI UKREPI: UKREPI**

- 3.2.1 Nevarnost kratkega stika!** Vsi električni vodniki morajo biti zaščiteni pred pljuski vode.
- 3.2.2 Nevarnost električnega udara!** Napravo priključite le na električni vir energije, ki je v skladu z ustreznimi standardi (IEC 603641-1); med zagonom lahko naprava ustvarja motnje na električnem sistemu. Napravo priključite le na vtičnico, ki je opremljena z napravo na diferenčni tok in je ocenjena na 30 mA ali manj. Uporabljajte le električne podaljške, ki so v skladu z ustreznimi predpisi, odobreni za zunanjo uporabo, z debelino, ki je enaka debelini napajalnega kabla naprave. Napajalne kable, ki so naviti na kolute, je treba popolnoma odvit.
- 3.2.3 Nevarnost!** Naprave ne smete nikoli uporabljati na suho. Pred pričetkom uporabe vedno napolnite ohišje črpalke (A4) z vodo. Če kratek čas delovanja brez vode lahko povzroči škodo.
- 3.2.4 Nevarnost nenamernega vklopa!** Vedno odklopite vtič (A12) iz vtičnice, preden delate na napravi.
- 3.2.5 Nevarnost!** Da zagotovite varnost naprave, najvišja temperatura tekočine za črpanje ne sme preseči 35 °C. Temperatura okolice ne sme pasti pod +5 °C.
- 3.2.6 Nevarnost!** Naprava ni zasnovana za črpanje pitne vode ali vode, ki jo ljudje uživajo. Črpana voda je lahko onesnažena zaradi uhajanja maziva.
- 3.2.7 Nevarnost poškodb!** Vzdrževanje in/ali popravilo naprave ali električnih sestavnih sme izvajati samo ustrezno usposobljeno osebo.
- 3.2.8 Nevarnost poškodb!** Izpustite preostali tlak, preden odklopite gibko cev z naprave. V ta namen odklopite napravo iz oskrbe z električno energijo in odprite uporabniški izpust.
- 3.2.9 Nevarnost poškodb!** Pred uporabo, v rednih časovnih intervalih, pregledujte dodatno opremo in preverjajte komponente naprave za znake okvar in/ali obrabe.



## 4. SPLOŠNE INFORMACIJE

### 4.1 Uporaba priročnika

Ta priročnik je sestavni del naprave in ga morate shraniti za prihodnjo uporabo. Pred namestitvijo/uporabo naprave natančno preberite priročnik. Če napravo prodate, mora prodajalec priročnik izročiti novemu lastniku skupaj z napravo. Poskrbite, da ima vsak uporabnik dostop do priročnika preden začene napravo, in da se lahko informira o varnosti in navodilih o uporabi.

### 4.2 Dobava

Naprava je dobavljena v kartonasti škattli.

Vsebina kompleta je prikazana na sliki 1.

#### 4.2.1 Informativna dokumentacija, ki je priložena napravi

- D1 Priročnik za uporabo in vzdrževanje
- D2 Varnostna navodila
- D3 Garancijska izjava

### 4.3 Odstranjevanje embalaže

Embalažni materiali ne onesnažujejo okolja, a jih morate reciklirati ali odstraniti skladno z ustreznimi predpisi v vaši državi.

## 5. TEHNIČNI PODATKI

### 5.1 Predvidena uporaba

Naprava je namenjena za črpanje čiste vode iz vodnjakov ali cistem z deževnico za vrtnarjenje ali uporabo v gospodinskih sistemih z vodo. Te naprave se ne smejo uporabljati za črpanje pitne vode. Umazanija, pesek in usedline so abrazivni in poškodujejo rotor. Namestite ustrezne filtre, da ulovite te delce v toku črpalke. Kemično agresivne snovi v črpani tekočini poškodujejo črpalke.

Minimalna dovoljena stopnja pretoka na uro je 80 l/h (1,3 l/min). Te naprave niso primerne za sisteme s kapljičnim namakanjem, saj je stopnja pretoka vode prenizka, kar pomeni da tekočina za črpanje ne more hladiti naprave, kot je potrebno.

Naprava mora biti nameščena na suhem, dobro prezračujem mestu, ki je zaščiten pred zmrzaljo in vremenskimi spremembami, pri temperaturi okolice do 35 °C. Nikoli je ne smete namestiti ali uporabljati na dežju, na vlažnih lokacijah ali v vodnjakih.

Naprava je skladna z evropskim standardom EN 60335-2-41.

### 5.2 Nepravilna uporaba

Neizkušene osebe ali osebe, ki niso prebrale in razumele navodil v tem priročniku, ne smejo uporabljati naprave.

V napravo ne smete dovajati vnetljivih, eksplozivnih, strupenih ali kemično agresivnih tekočin.

Uporaba naprave v potencialno vnetljivi ali eksplozivni atmosferi je prepovedana.

Napravo je prepovedano spreminjati. Vsaka sprememba naprave izniči garancijo, proizvajalca pa odveže odgovornosti po civilnem in kazenskem pravu.

Snovi za brušenje ali poliranje ali druge snovi, ki napadajo material, škodujejo napravi. Te naprave niso primerne za tekočine za črpanje, ki vsebujejo abraziven pesek, blato ali glino. Te naprave so primerne za črpanje vode za sanitarne namene, vendar ne za črpanje pitne vode!

Fekalne snovi se ne smejo črpati s temi napravami.

Naprave niso primerne za uporabo kot črpalke za vodomete, filtrirne črpalke za vrtno ribniko ali za nenehno uporabo (npr. nenehno recikliranje vode v filtrirnih sistemih bazenov, ali za industrijsko uporabo).

Naprave ne uporabljajte, če v njej ni vode, prav tako z njo ne črpite tekočin, ko je ventil zaprt!

### 5.3 Glavne komponente (slika 1)

- A1 Navojni sesalni pripomoček
- A1b Integralni predfilter (če je nameščen)
- A2 Navojni dovodni pripomoček
- A2b Pokrov filtra (če je nameščen)
- A3 Čep za izpust tekočine (če je nameščen)
- A4 Ohišje črpalke
- A4b Ročaj
- A5 Stikalo za VKLOP/IZKLOP
- A8 Napajalni kabel
- A12 Čep

## 6 NAMESTITEV



### Pozor - nevarnost!

Vse postopke nameščanja in sestavljanja smete izvajati, samo če je napajalni kabel izklopljen iz električne vtičnice (slika 3).



### Pozor - nevarnost!

Pred uporabo vedno opravite vizualni pregled naprave, še posebej čepa (A12) in napajalnega kabla (A8), glede poškodb. Poškodovane naprave ne smete uporabljati. V primeru poškodb naj napravo pregleda servisni center ali pooblaščen električar.



### Pozor - nevarnost!

Če je napajalni kabel (A8) prerezan garancija postane nična, na stroške stranke pa je med popravilom treba namestiti nadomestni originalni napajalni kabel (A8) (tudi v primeru popravila pod garancijo). Če je potrebno podaljšati napajalni kabel (A8), uporabljajte le podaljške z debelino, ki je enaka debelini originalnega napajalnega kabla (A8). Naprave nikoli ne dvigujte s pomočjo napajalnega kabla (A8), prav tako na tak način ne vlecite vtiča iz vtičnice (A12).

### 6.1 Sestavljanje naprave

Preden napravo pričnete uporabljati, morate priključiti sesalne in dovodne gibke cevi. Napravo namestite v stabilen položaj na ravno podlago, na lokacijo, ki je zaščiten pred poplavamami (slika 4).

Da bi preprečili prenos vibracij na cevi ali stene, namestite napravo na gumijasto pregrinjalo in uporabite dolžine gibke cevi (ki mora biti odporna na sesanje in tlak) takoj na zgornjem in spodnjem toku naprave (slika 5), da zadržite sesanje vode.

### 6.2 Nameščanje sesalne gibke cevi

Sesalna gibka cev prenaša vodo iz točke sesanja do naprave. Sesalno gibko cev priključite na navojni priključek (A1). Preverite, ali je sesalna gibka cev nameščena nepredušno, saj lahko puščanje zmanjša stopnjo pretoka naprave ali popolnoma prepreči črpanje vode. Sesalna gibka cev mora imeti premer vsaj 25 mm in mora biti odporna na stiskanje in vakuum. Priporočena je uporaba sesalne gibke cevi s stopenjalnim ventilom. Da zagotovite nepredušno povezavo, uporabite trak Teflon (12-15 plasti) (slika 6). Prepričajte se, da je na točki sesanja zadostna količina vode, in da je cona sesalne gibke cevi permanentno pod vodo.

Ker je največji sesalni dvig samosesalnih črpalk 8 metrov, črpalke ne sme biti nameščena višje kot 8 metrov nad vodno gladino v točki sesanja. Vodoravni del sesalne gibke cevi mora nenehno naraščati iz točke sesanja do naprave, saj se tako prepreči ustvarjanje zračnih mehurčkov v cevi, kar lahko ovira delovanje naprave (slika 7).

Med sesalno gibko cev in sesalni pripomoček (A1) morate namestiti predfilter, razen če ima naprava vgrajen predfilter (A1b).

### 6.3 Nameščanje naprave

Pred nameščanjem dovodne gibke cevi, skozi dovodni pripomoček (A2) popolnoma napolnite ohišje črpalke (A4) in sesalno gibko cev z vodo. Črpalko lahko napolnite tudi skozi pokrov filtra (A2b), če je na voljo (slika 8).

Med polnjenje ohišja črpalke (A4) se pojavijo mehurčki, ki jih morate odstraniti z rahlim nagibom naprave v različni smeri. Ponovno napolnite in ponavljajte postopek, dokler ni nivo vode tik pod odprtino za polnjenje.

Če ima naprava vgrajen predfilter, morate skozi pokrov pred filtra (A1b) doliti več vode. Odprite pokrov, dolijte vodo in ročno obrnite ter prijavite pokrovček nazaj (slika 8).

### 6.4 Nameščanje dovodne gibke cevi

Pripomoček dovodne cevi je na vrhu naprave (A2). Gibka cev mora biti povezana s cevjo z največjim možnim premerom (vsaj 19 mm). Manjši premer drastično zmanjša stopnjo pretoka naprave. Da zagotovite predušno povezavo, uporabite trak Teflon (12-15 plasti) (slika 9).

### 6.5 Varnostni ukrepi

Uporabnik mora preprečiti škodo, ki izhaja iz poplavljenih prostorov ali drugih vzrokov v primeru okvare naprave ali zunanjih komponent s sprejetjem ustreznih ukrepov (npr. namestitvev protipoplavnega zaščitnega vezja, alarmnih sistemov, rezervne črpalke, zbiralnika ali podobno), ki morajo biti povezani z ločenim, varnostnim električnim vezjem. Varnostni ukrepi morajo biti primerni za specifične pogoje uporabe in morajo biti sposobni zmanjšati in/ali preprečiti škodo, ki jo povzroča puščanje vode.

Prav tako mora uporabnik namestiti napravo, ki varuje pred pršenjem vode, s katero prepreči škodo, ki jo povzroči puščanje ali pljuskanje vode zaradi okvare črpalke. Nameščena mora biti rezervna črpalka ali talni odtok, da se s tem zagotovi takojšnje odtekanje vode, ki se je nabrala zaradi puščanja. V nasprotnem primeru se lahko namesti alarmni sistem, ki v primeru puščanja vode sproži alarm in/ali zaustavi napravo in dovoda vode v sili, preden pride do poškodb opreme ali premoženja.

Prav tako priporočamo dvig vse opreme in naprave na približno 5-10 cm nad tlemi, tako da morebitno puščanje vode ne bo povzročilo takojšnje škode. Proizvajalec ne prevzema nobene odgovornosti za škodo, ki nastane zaradi neizpolnjevanja tega priporočila.

### **Pozor - nevarnost!** Delovanje na suho

Če naprava deluje več kot 5 minut z zaprto točko sesanja, se lahko poškoduje zaradi pregrevanja. Izklopite napravo, ko je normalen pretok vode oviran.

Delovanje na suho bo nepopravljivo poškodovalo napravo, zato nikoli ne dovolite, da naprava deluje na suho več kot 10 sekund.

## 7 NASTAVITVE

### 7.1 Preliminarne nastavitve

Naše naprave so prednastavljene v tovarni in uporabnik ne sme spreminjati teh nastavitvev.

## 8 ZAGON

### **Pozor - nevarnost!**

Vse postopke nameščanja in sestavljanja smete izvajati, samo če je napajalni kabel izklopljen iz električne vtičnice (slika 3).

#### 8.1 Zagon

Ko priključite cevi in je ohišje črpalke (A4) napolnjeno z vodo, lahko priključite čep (A12) in VKLOPITE stikalo za VKLOP/IZKLOP (A5). Med pripravljeno fazo mora biti dovodna cev odprta, da omogoči uhajanje zraka iz sistema, in da omogoča nabiranje pritiska. Če sesalna gibka cev ni popolnoma napolnjena z vodo, lahko traja do 7 minut, da naprava postane popolnoma pripravljena na uporabo. Če voda po preteku maksimalnega pripravljajega časa ni pod tlakom, izklopite napravo in postopajte, kot je navedeno v načrtu za odpravljanje težav (poglavje 11).

#### 8.2 Tehnične informacije

Navedene vrednosti stopnje pretoka naprave so maksimalne vrednosti, ki se zmanjšajo, če se uporabljajo zunanje komponente (npr. dovodna gibka cev, kolena, predfilter itd.). To upoštevajte, ko izbirate napravo. Dejanska stopnja pretoka za specifične pogoje namestitve je navedena v grafu stopenj pretoka (slika 11).

## 9 VZDRŽEVANJE

### **Pozor - nevarnost!**

Pred kakršnim koli postopkom vzdrževanja in/ali med odpravljanjem težav, iztaknite napajalni kabel (A8) iz vtičnice.

#### 9.1 Čiščenje filtra

Predfilter (če je nameščen, A1b) čistite redno s čisto vodo in/ali ga preverjajte, s čimer se preprečate, da ni onesažen (slika 10). Predal s filtrom izperite s čisto vodo.

## 10 SHRANJEVANJE

### **Pozor - nevarnost!**

Pred kakršnim koli postopkom vzdrževanja in/ali med odpravljanjem težav, iztaknite napajalni kabel (A8) iz vtičnice.

Bistvenega pomena je, da zaščitite napravo pred zmrzaljo. Pri temperaturah +5 °C ali nižjih, morate napravo odstraniti in shraniti v suhem prostoru, ki je zaščiten pred zmrzaljo. Po odklopu sesalnih in dovodnih gibkih cevi, nagnite napravo, da vsa voda v ohišju črpalke (A4) odteče skozi sesalni pripomoček (A1). Da izpraznite ohišje črpalke (A4), obrnite napravo z zgornjim delom navzdol, da iz dotočnega pripomočka (A2) odteče vsa voda.

## 11. ODPRAVLJANJE TEŽAV

Težava	Možni vzroki	Ukrep
Motor deluje, vendar naprava ne sesa vode	1) Ohišje črpalke (A4) pred zagonom ni bilo napolnjeno z vodo.	1) Napolnite Ohišje črpalke (A4, glejte točko 6.3).
	2) Sesalna gibka cev ni nepredušna.	2) Preverite, ali ste uporabili priporočeno dodatno opremo. Preverite, ali je sesalna gibka cev nepredušna, na navojih uporabite trak Teflon.
	3) Sesalno cedilo stopalnega ventila je ovirano.	3) Očistite stopalni ventili in sesalno cedilo.
	4) Dovodna stran zraka ne more uhajati, ker je točka sesanja zaprta.	4) Med pripravljanjem odprte točke sesanja (pipa za dovod vode, vodne gibke cevi).
	5) Ni dovoljeno dovolj časa.	5) Popolnoma napolnite sesalno gibko cev z vodo in počakajte do 7 minut po zagonu naprave.
	6) Previsok dvig sesanja.	6) Znižajte dvig sesanja (najv. 8 m).
	7) Sesalna gibka cev ni potopljena v vodo.	7) Preverite raven vode v vodnjaku ali cisterni in podaljšajte sesalno gibko cev, če je to mogoče.
Motor se ne zažene	1) Ni napajanja.	1) Preverite napetost, priključite vtič (A12).
Stopnja pretoka vode ni zadostna	1) Pretiran dvig sesanja in/ali glava.	1) Pretiran dvig sesanja in glava in zunanje komponente zmanjšujejo stopnjo pretoka! Ne gre za okvaro.
	2) Sesalno cedilo stopalnega ventila je ovirano.	2) Očistite sesalno cedilo.
	3) Raven vode v točki sesanja prehitro pade.	3) Potopite stopalni ventili v bolj globoko vodo.
	4) Stopnja pretoka naprave je zmanjšana zaradi zemlje v vodi.	4) Očistite ohišje črpalke (A4), tako da usmerite curek vode skozi sesalni pripomoček (A1) in dovodni pripomoček (A2). Če je potrebno naj napravo pregleda servisni center. Če naprava nima vgrajenega predfiltra (A1b), predfilter namestite sami.
Termostat prekinja napravo	1) Motor je preobremenjen zaradi trenja med delci umazanje in rotorjem. Delovanje na suho ali pa ni zadostnega toka vode.	1) Očistite ohišje črpalke (A4), tako da usmerite curek vode skozi dovodni pripomoček (A2) in počakajte 1 uro, da se termostat ohladi. Če je potrebno naj napravo pregleda servisni center.
	2) Delovanje na suho.	2) Preverite, ali je prisotna voda in počakajte 1 uro, da se termostat ohladi. Če je potrebno naj napravo pregleda servisni center.

(\*) Če se med delovanjem motor zaustavi in ga ni več mogoče zagnati, se obrnite na servisni center.

## GARANCIJA

Garancije, ki se nanašajo na naprave opisane v tem priročniku so odvisne od skladnosti z vsemi priporočili, ki jih vsebuje, še posebej v zvezi z uporabo, namestitvijo in delovanjem.

Odobrili smo garancijo za 24 mesecev (12 mesecev za profesionalno prodajo) od datuma nakupa opisanega izdelka, ki zajema napake v materialu ali izdelavi v skladu z veljavno zakonodajo. Zahtevo za storitve v okviru garancije mora spremljati originalno potrdilo o nakupu.

Garancija ne zajema stroškov demontaže in namestitve naprave na mestu uporabe, potovalnih stroškov na in iz mesta uporabe za osebe, ki izvajajo popravilo, ali stroškov prevoza.

Terjatve, ki izhajajo iz nepravilne namestitve ali delovanja, neustreznih pogojev uporabe, malomarnosti, komercialne uporabe ali neustreznih poizkusov popravil niso zajete v garanciji in za njih ne sprejemamo nobene odgovornosti. Prav tako je izključena običajna obraba.

Nastali stroški, zlasti stroški pregledov in prevoza, bodo zaračunani pošiljatelju in/ali upravljavcu naprave. To še zlasti velja, ko je predložena zahteva za garancijo, vendar naprava deluje popolno in brez napak, ali težava ni posledica napak v materialu ali izdelavi.

Pred vračilom uporabniku, je vsak izdelek podvržen strogemu tehničnemu pregledu. Popravila v okviru garancije morajo biti izvedena s strani enega izmed naših servisnih centrov ali pooblaščenih servisne delavnice. Poskusi popravila s strani stranke ali nepooblaščenih tretjih oseb med obdobjem garancije, bodo privedli do izgube garancijske pravice.

Če odrežete napajalni kabel in/ali skrajšate napajalni kabel, to privede do izgube garancijske pravice.

Delo, ki ga opravimo mi v okviru garancije, ne podaljša trajanja garancije, ali poda povoda za novo garancijsko obdobje za dele, ki so bili zamenjani ali popravljeni. Vse nadaljnje pravice, vključno s pravico do popustov, sprememb ali nadomestil, ali kakršna koli posledična škoda, je izključena.

V primeru okvare, stopite v stik s prodajnim mestom, kjer ste kupili izdelek, ter pokažite dokazilo nakupa.

Tehnični podatki	Enota	SXGP900XFE	SXGP1300XFE
Napetost	V/Hz	230 V ~ 50 Hz	230 V ~ 50 Hz
Moč	W	900	1300
Najv. glava ( $H_{\text{najv}}$ )	m	42	50
Maksimalna stopnja pretoka ( $Q_{\text{najv}}$ )	l/h	3600	4500
Najv. temperatura vode ( $T_{\text{najv}}$ )	°C	35	35
Najv. dvig sesanja	m	8	8
Najv. velikost delca	Ø mm	0	0
Razred zaščite	-	⊕	⊕
Izolacija motorja	-	Razred B	Razred B
Zaščita motorja	-	IPX4	IPX4
Raven moči zvoka $L_{\text{WA}}$ (EN ISO 3744)	dB (A)	80	83
Neto teža	kg	6.8	10.7
Bruto teža	kg	8.1	11.8
Premer pripomočkov	mm	25.4	25.4
Dolžina kabla	m	1	1

**Tehnični podatki se lahko spremenijo!**

### Izjava ES o skladnosti

Podjetje Annovi Reverberi S.p.A, of Modena, Italija, izjavlja da je naslednji izdelek znamke Stanley:

Ime naprave: Samosesalna črpalka  
**Model št.:** SXGP900XFE SXGP1300XFE  
 Nazivna močr: 900 W 1300 W

skladen z naslednjimi evropskimi direktivami:

2014/35/UE, 2014/30/UE, 2011/65/UE, 2015/863/EU, 2000/14/CE, 2006/42/CE, 2012/19/UE.

in da so (bili) proizvedeni skladno z naslednjimi standardi in standardiziranimi dokumenti:

EN 60335-1; EN 60335-2-41; EN 55014-1; EN 55014-2; EN 61000-3-2; EN 61000-3-3; EN 62233; EN ISO 12100; EN IEC 63000.

Ime in naslov osebe, ki je bila pooblaščenca za izdajo tehnične dokumentacije: Stefano Reverberi, izvršni direktor AR Via ML King, 3 - 41122 Modena, Italija.

Postopek ocene skladnosti, ki ga zahteva direktiva 2000/14/ES, je bil izveden skladno s Prilogo V.

**Model št.** SXGP900XFE SXGP1300XFE  
 Izmerjena raven moči zvoka: 78.6 dB (A) 81.7 dB (A)  
 Zagotovljena raven moči zvoka: 80 dB (A) 83 dB (A)



Datum: 17.11.2021 - MODENA (I)

Stefano Reverberi / Izvršni direktor

SL

## 1 SÄKERHETSBESTÄMMELSER

1.1 Apparaten som du har införskaffat är konstruerad av en av Europas ledande tillverkare av pumpar för hushållsbruk och trädgårdspumpar. Våra apparater är inte avsedda för typiska påfrestningar vid kommersiell och industriell användning eller för oavbruten funktion. Optimal användning av apparaten förutsätter att du tar del av och följer instruktionerna i denna bruksanvisning. Vidta alla de försiktighetsåtgärder som erfordras för att värna om din egen och andras säkerhet i apparatens omedelbara närhet i samband med anslutning, användning och underhåll. Läs och iaktta säkerhetsinstruktionerna noggrant eftersom försummelse av dessa kan äventyra människors hälsa och säkerhet eller orsaka ekonomiska skador. Tillverkaren ansvarar inte för ev. skador som orsakas av felaktig eller olämplig användning.

## 2 SÄKERHETS-/ INFORMATIONSETIKETTER

2.1 Följ etiketterna på apparaten. Kontrollera att de alltid är på plats och att de går att läsa. Införskaffa nya etiketter om det behövs och se till att placera dem där de gamla satt.

 **Varning – fara!**

 **Läs bruksanvisningen noggrant före användning.**

 **Symbol E1.** Anger att apparaten **inte** får bortskaffas som hushållsavfall. Apparaten kan lämnas tillbaka till återförsäljaren vid inköp av en ny apparat. Apparatus elektriska och elektroniska komponenter får inte återanvändas för otillåtna ändamål eftersom de innehåller hälsovådliga ämnen.

 **Symbol E3.** Anger att apparaten är avsedd för hushållsbruk.



**CE CE-märke.** Anger att apparaten är i överensstämmelse med gällande EU-direktiv.

### **Strömbrytarens läge.**

Anger strömbrytarens läge.

I = Tillslagen strömbrytare

0 = Frånslagen strömbrytare



### **Garanterad ljudeffektnivå**



**Apparaten tillhör isolationsklass I.** Det betyder att den är försedd med en jordledare (endast om symbolen finns på apparaten).



### 3 SÄKERHETSANVISNINGAR/KVARSTÅENDE RISKER

#### 3.1 VARNINGSFÖRESKRIFTER: VAD DU INTE FÅR GÖRA

- 3.1.1 Fara för skador!** Apparaten får INTE användas av barn eller av personer med nedsatt fysisk, sensorisk eller mental funktionsförmåga, eller som saknar nödvändig erfarenhet och kunskap. Låt inte barn leka med apparaten. Rengöring och underhåll som ska utföras av användaren får inte utföras av barn.
- 3.1.2 Fara för explosion eller förgiftning!** Använd aldrig apparaten tillsammans med vätskor som är lättantändliga, giftiga eller aggressiva, eller med vätskor som kan äventyra apparatens korrekta funktion.
- 3.1.3 Fara för skador!** Rikta inte vattenstrålen mot personer eller djur.
- 3.1.4 Fara för elchock!** Rikta inte vattenstrålen mot apparaten, elektriska delar eller annan elektrisk utrustning.
- 3.1.5 Fara för kortslutning!** Använd inte apparaten utomhus vid regn. Detta gäller inte för dränkbara pumpar som även kan användas vid regn. Det måste emellertid garanteras att apparatens stickkontakt (A12) och ev. förlängningssladdar ansluts där de är skyddade mot vattenstänk och översvämningar.
- 3.1.6 Fara för skador!** Låt inte barn eller personer med nedsatt fysisk, sensorisk eller mental funktionsförmåga, eller som inte är auktoriserade använda apparaten.
- 3.1.7 Fara för elchock!** Ta inte i stickkontakten (A12) eller eluttaget med våta händer.
- 3.1.8 Fara för elchock och kortslutning!** Om elkabeln (A8) är skadad måste den bytas ut av tillverkaren, en auktoriserad serviceverkstad eller en person med liknande kvalifikation så att alla risker förebyggs.
- 3.1.9 Fara för explosion!** Använd inte apparaten när sugslangen eller utloppsslangen är skadad.
- 3.1.10 Fara för skador!** Placera apparaten stabilt. Om apparaten används i närheten av pooler, trädgårdsdammar eller andra övertäckta vattenbassänger ska det upprätthållas ett min. avstånd på 2 m. Skydda apparaten från att falla i vattnet eller översvämmas. Detta gäller inte för dränkbara pumpar eftersom dessa får användas nedsänkta i vatten.
- 3.1.11 Fara för skador!** Kontrollera att apparaten är utrustad med typskylt som anger de tekniska specifikationerna. I annat fall måste du omedelbart kontakta återförsäljaren. Apparater som saknar typskylt får inte användas eftersom de inte kan identifieras och därmed är potentiellt farliga.
- 3.1.12 Fara för explosion!** Det är inte tillåtet att mixtra med styrventilerna, säkerhetsventilerna eller andra säkerhetsanordningar, eller att ändra deras inställningar.





- 3.1.13 Fara som orsakas av varmvatten!** Om tryckvakten är defekt eller det saknas vattentillförsel kan vattnet som fortfarande finns i pumphuset (A4) överhettas och orsaka skador när det rinner ut.
- 3.1.14 Fara för skador!** Använd inte apparaten när den inte är under uppsikt om det föreligger fara för att den kan täppas till av främmande föremål.
- 3.1.15 Fara för kortslutning!** Transportera inte apparaten genom att dra i stickkontakten (A12), elkabeln (A8) eller andra anslutningsdelar. Använd handtaget (A4 b).
- 3.1.16 Fara för explosion!** Undvik att köra över sugslangen eller utloppsslangen med fordon. Dra inte i eller transportera apparaten med hjälp av sugslangen eller utloppsslangen.
- 3.1.17 Fara för skador!** Använd inte apparaten när personer eller djur befinner sig i den pumpade vätskan eller kan komma i kontakt med den.

## 3.2 VARNINGSFÖRESKRIFTER: VAD DU SKA GÖRA

- 3.2.1 Fara för kortslutning!** Samtliga strömförande delar ska skyddas mot vattenstänk.
- 3.2.2 Fara för elchock!** Anslut endast apparaten till ett lämpligt elnät som är i överensstämmelse med gällande standarder (IEC 60364-1). Apparaten kan orsaka nätstörningar i samband med start. Anslut endast apparaten till ett eluttag som är utrustat med jordfelsbrytare med en nominell restström på max. 30 mA. Använd endast förlängningssladdar som är i överensstämmelse med gällande standarder, godkända för utomhusbruk och med ett tvärsnitt som minst motsvarar det hos apparatens elkabel. Elkablar som är upprullade i en kabelvinda måste rullas ut helt.
- 3.2.3 Fara!** Apparaten får aldrig torrköras. Fyll alltid pumphuset (A4) med vatten innan apparaten startas. Även kortvarig funktion utan vatten kan orsaka skador.
- 3.2.4 Fara för oavsiktlig start!** Dra ut stickkontakten (A12) ur eluttaget innan det utförs något arbete på apparaten.
- 3.2.5 Fara!** För att garantera apparatens säkerhet får den pumpade vätskans temperatur inte överskrida 35 °C. Omgivningstemperaturen får inte underskrida +5 °C.
- 3.2.6 Fara!** Apparaten är inte avsedd för transport av dricksvatten eller vatten avsett för mänsklig förbrukning. Vattnet som transporteras av apparaten kan kontamineras av smörjmedelsläckage.
- 3.2.7 Fara för skador!** Underhåll och/eller reparation av apparaten eller delarna ska endast utföras av specialiserad personal.
- 3.2.8 Fara för skador!** Släpp ut resttrycket innan slangen lossas från apparaten. Frånkoppla apparaten från elnätet och öppna en förbrukare för att utföra detta.
- 3.2.9 Fara för skador!** Kontrollera tillbehören före användning och med jämna mellanrum. Kontrollera att apparatens delar inte påvisar tecken på brott och/eller slitage.



## 4 ALLMÄN INFORMATION

### 4.1 Användning av bruksanvisningen

Bruksanvisningen är en viktig del av apparaten och ska sparas omsorgsfullt för framtida bruk. Läs igenom bruksanvisningen före installation/användning. Bruksanvisningen ska alltid medfölja vid ev. ägarbyte. Försäkra dig om att alla användare har tillgång till bruksanvisningen och kan ta del av säkerhets- och användningsinstruktionerna innan apparaten tas i bruk.

### 4.2 Leverans

Apparaten levereras i en kartong.

I fig. 1 visas vilka delar som medföljer vid leveransen.

#### 4.2.1 Medföljande informationsmaterial

- D1 Bruks- och underhållsanvisning
- D2 Säkerhetsbestämmelser
- D3 Garantivillkor

### 4.3 Bortskaffande av emballage

Emballaget är miljövänligt. Återvinn eller bortskaffa det enligt installationslandets gällande miljölagstiftning.

## 5 TEKNISK INFORMATION

### 5.1 Avsedd användning

Apparaten är avsedd för transport av rent vatten från brunnar eller cisterner med regnvatten för trädgårdsskötsel eller för vattenförsörjningssystem för hushållsbruk. Dessa apparater får inte användas för transport av dricksvatten. Orenheter, sand och avlagningar har en slipande effekt och förstör pumphjulet. Installera lämpliga filter uppströms som klarar att filtrera dessa partiklar. Kemiskt aggressiva ämnen i den pumpade vätskan förstör apparaten. Min. flöde/timme måste ligga på 80 L/tim (1,3 L/min). Dessa apparater lämpar sig inte för droppbevattning därför att vattenflödet är reducerat och den pumpade vätskan därför inte kan garantera kylningen av apparaten.

Apparaten ska installeras på en torr, väl ventilerad plats skyddad från frost samt väder och vind med en omgivningstemperatur på max. 35 °C. Den får aldrig installeras eller användas ute i regnet, i fuktiga miljöer eller i brunnar.

Apparaten är i överensstämmelse med europeisk standard EN 60335-2-41.

### 5.2 Otillåten användning

Apparaten får inte användas av personer som saknar nödvändig kunskap om hur den används eller av personer som inte har läst igenom och förstätt bruksanvisningens instruktioner.

Det är förbjudet att använda lättantändliga, explosiva, giftiga eller kemiskt aggressiva vätskor i apparaten.

Det är förbjudet att använda apparaten i potentiellt lättantändlig eller explosiv atmosfär.

Det är förbjudet att göra ändringar på apparaten. Vid ändringar bortfaller garantin och tillverkaren befrias från civil- och straffrättsligt ansvar.

Slipande ämnen eller andra ämnen som angriper materialen förstör apparaten. Dessa apparater lämpar sig inte för användning i pumpade vätskor som innehåller slipande sand, lera eller gytta. Dessa apparater lämpar sig för transport av sanitetsvatten men lämpar sig inte för transport av dricksvatten!

Det är inte tillåtet att transportera fekaler med dessa apparater.

Apparaterna lämpar sig inte som pumpar för fontäner, filtreringspumpar för trädgårdsdammar eller för oavbruten funktion (t.ex. oavbruten recirkulation i filtreringssystem för pooler eller industrianvändning).

Undvik torrkorning av apparaten eller transport av vätskor om en ventil är stängd!

### 5.3 Huvuddelar (fig. 1)

- A1 Gångad sugkoppling
- A1b Inbyggt förfilter (beroende på modell)
- A2 Gångad utloppskoppling
- A2b Påfyllningsplugg (beroende på modell)
- A3 Tömningsplugg (beroende på modell)
- A4 Pumphus
- A4b Handtag
- A5 Strömbrytare
- A8 Elkabel
- A12 Stickkontakt

## 6 INSTALLATION

### Varning – fara!

Apparaten ska vara kopplad från elnätet vid all form av installation och montering (fig. 3).

### Varning – fara!

Utför alltid en okulärbesiktning före användningen för att bedöma om apparaten och i synnerhet stickkontakten (A12) och elkabeln (A8) är skadade. En apparat som är skadad får inte användas. Låt serviceverkstaden eller en auktoriserad elektriker kontrollera apparaten om den är skadad.

### Varning – fara!

Kapas elkabeln (A8) av medför det att garantin bortfaller och att en originalekabel (A8) måste installeras mot betalning i samband med reparationen (även vid reparationer under garantitiden). Om elkabeln (A8) behöver förlängas får det endast användas en förlängningsladd som har minst samma tvärsnitt som originalekabeln (A8). Lyft aldrig apparaten eller dra ut stickkontakten (A12) ur eluttaget med hjälp av elkabeln (A8).

### 6.1 Montering av apparaten

Innan apparaten tas i bruk är det nödvändigt att ansluta sugslangen och utloppsslangen. Placera apparaten stabilt på en plan yta och skyddad från översvämningar (fig. 4) för att utföra detta.

För att inte vibrationerna ska överföras till ev. rör eller väggar rekommenderar vi att apparaten placeras på en gummimatta och att det ansluts slangsektioner (motståndskraftiga mot sug och tryck) i sträckkoma precis intill apparaten (fig. 5) för att dämpa vibrationerna.

### 6.2 Montering av sugslangen

Sugslangen transporterar vattnet från sugpunkten till apparaten. Anslut sugslangen till den gångade kopplingen (A1). Kontrollera att den monterade sugslangen är tät eftersom läckage kan äventyra apparatens flöde och omöjliggöra insuget. Sugslangen ska ha en diameter på min. 25 mm (1"). Slangen ska vara motståndskraftig mot klämning och vakuumsug. Det rekommenderas att använda en sugslang som är utrustad med bottenventil. Utför en tät anslutning med hjälp av telfontejp (12–15 lager) (fig. 6). Försäkra dig om att det finns tillräckligt med vatten i sugpunkten och att slangens sugområde alltid befinner sig under vattennivån.

Eftersom de självfylld pumparnas max. sughöjd är 8 m får apparatens höjd i förhållande till vattenytan i uttagspunkten inte överskrida 8 m. Sugslangens horisontella del ska alltid stiga från apparatens sugpunkt för att undvika att det bildas luftbubblor i slangen som skulle äventyra apparatens funktion (fig. 7).

Det är nödvändigt att installera ett förfilter mellan sugslangen och sugkopplingen (A1) om inte apparaten är utrustad med ett inbyggt förfilter (A1 b).

### 6.3 Påfyllning av apparaten

Före monteringen av utloppsslangen ska pumphuset (A4) fyllas helt med vatten genom utloppskopplingen (A2). Påfyllningen kan även utföras genom påfyllningspluggen (A2 b) (beroende på modell) (fig. 8). Det bildas luftbubblor i pumphuset (A4) under påfyllningen som kan elimineras genom att apparaten lutas lätt åt olika håll. Fyll på igen och upprepa detta moment tills vattnet når upp precis till påfyllningshålet. Om apparaten är utrustad med ett inbyggt förfiltret är det nödvändigt att fylla på ytterligare vatten genom förfiltrets lock (A1 b). Öppna locket, fyll på vatten upp till kanten och stäng åter locket genom att vrida det lätt för hand (fig. 8).

### 6.4 Montering av utloppsslangen

Utloppsslansens koppling är placerad på apparatens ovasida (A2). Denna slang ska anslutas till en slang eller ett rör med så stor diameter som möjligt (min. 19 mm, ¾"). Mindre diameter minskar apparatens flöde avsevärt. Utför en tät anslutning med hjälp av teflontejp (12 – 15 lager) (fig. 9).

### 6.5 Säkerhetsåtgärder

Användaren måste förhindra skador till följd av en översvämning av miljöerna eller annat om det uppstår fel på apparaten eller de utvändiga delarna genom att vidta lämpliga åtgärder (t.ex. installation av översvämningsskydd, larmsystem, reservpump, uppsamlingskärl och liknande som ska anslutas till en separat och felsäker elkrets). Säkerhetsåtgärderna ska anpassas efter de enskilda användningsförhållandena och klara att reducera och/eller förhindra skador som orsakas av vattenläckage.

Användaren ska dessutom med hjälp av ett skydd mot vattenstänk se till att vattenläckage eller -stänk till följd av ett fel inte orsakar skador. Det är nödvändigt att garantera att det utläckta vattnet tas bort med hjälp av en reservpump eller rinner ned i ett avlopp. Det kan också installeras ett larmsystem som vid ett vattenläckage utlöser ett larm och/eller utför ett nödstopp av apparaten och vattentillförseln innan annan utrustning eller bygginstallationer blir skadade.

Vi rekommenderar dessutom att höja upp all utrustning med ca 5 – 10 cm i apparaternas installationsmiljöer för att vattenläckage inte ska kunna orsaka omedelbara skador. Tillverkaren befrias från ansvar för skador som orsakas av försummelse av dessa föreskrifter.

### Varning – fara! Torrkörning

Apparaten kan bli skadad p.g.a. överhettning om den körs i över 5 minuter med stängd uttagspunkt för vattnet. Stäng av apparaten när det normala vattenflödet hindras.

Torrkörning förstör apparaten. Torrkör därför aldrig apparaten i mer än 10 sekunder.

## 7 INSTÄLLNINGAR

### 7.1 Inledande inställningar

Våra apparater är fabriksinställda och dessa inställningar får inte ändras av användarna.

## 8 IBRUKTAGANDE

### Varning – fara!

Apparaten ska vara kopplad från elnätet vid all form av installation och montering (fig. 3).

#### 8.1 Ibruktagande

När samtliga slangar är anslutna och pumphuset (A4) är fyllt med vatten går det att sätta i stickkontakten (A12) och slå på strömbrytaren (A5). Under insuget måste vattenuutloppsslangen vara öppen så att luften som finns i systemet kan släppas ut och det kan genereras vattentryck. Om sugslangen inte är helt fylld med vatten kan det ta upp till 7 minuter innan apparaten når full prestanda. Om vattnet inte har trycksatts efter den angivna max. sugtiden ska du stänga av apparaten och utföra felsökning (kapitel 11).

#### 8.2 Teknisk information

De angivna värdena för apparatens flöden är max. värden som reduceras när det används utvändiga delar (t.ex. utloppssläng, rörböj, förfiltret o.s.v.). Tänk på detta vid valet av apparat. Det faktiska flödet för de specifika användningsområdena anges i flödesdiagrammet (fig. 11).

## 9 UNDERHÅLL

### Varning – fara!

Frånkoppla elkabeln (A8) från eluttaget före samtliga underhållsmoment och/eller i samband med felsökning.

#### 9.1 Rengöring av filtren

Rengör förfiltret (beroende på modell, A1 b) regelbundet med rent vatten och/eller kontrollera att det inte är tilltäppt av främmande föremål (fig. 10). Skölj ur filterutrymmet med rent vatten.

## 10 FÖRVARING

### Varning – fara!

Frånkoppla elkabeln (A8) från eluttaget före samtliga underhållsmoment och/eller i samband med felsökning.

Apparaten måste skyddas mot frost. Demontera och förvara apparaten i en torr och frostsäker miljö om temperaturen ligger på +5 °C eller lägre. Frånkoppla sugslangen och utloppsslangen och luta apparaten för att tömma ut allt vatten som finns i pumphuset (A4) genom sugkopplingen (A1). Töm pumphuset (A4) helt genom att vända apparaten upp och ned för att tömma ut vattnet från utloppskopplingen (A2).

## 11 FELSÖKNING

Fel	Möjlig orsak	Åtgärd
Motorn fungerar men apparaten suger inte vatten.	1) Pumphuset (A4) har inte fyllts med vatten före ibruktagandet.	1) Fyll pumphuset (A4, se avsnitt 6.3).
	2) Sugslangen är inte tät.	2) Kontrollera om det har använts rekommenderade tillbehör. Kontrollera att sugslangen är hermetiskt tät. Använd teflontejp på gångorna.
	3) Bottenventilens suggaller är tilltäppt.	3) Rengör bottenventilen och suggallret.
	4) Luften på utloppssidan kan inte släppas ut därför att uttagspunkten är stängd.	4) Öppna uttagspunkterna (vattenkran, vattenslang) i samband med insuget.
	5) Väntetiden har inte respekterats.	5) Fyll sugslangen helt med vatten. Vänta i upp till 7 minuter efter starten av apparaten.
	6) För hög sughöjd.	6) Minska sughöjden (max. 8 m).
	7) Sugslangen är inte nedsänkt i vattnet.	7) Kontrollera vattennivån i brunnen eller cisternen. Förläng sugslangen om det går.
Motorn startar inte.	1) Nätspänning saknas.	1) Kontrollera spänningen. Sätt i stickkontakten (A12).
Otillräckligt vattenflöde.	1) Hög sughöjd och/eller uppföringshöjd.	1) Sughöjden, uppföringshöjden och de utvändiga delarna reducerar flödet! Detta är inget fel.
	2) Bottenventilens suggaller är tilltäppt.	2) Rengör suggallret.
	3) Vattennivån i sugpunkten sänks snabbt.	3) Sänk ned bottenventilen djupare i vattnet.
	4) Apparatus flöde reduceras p.g.a. främmande föremål.	4) Rengör pumphuset (A4) genom sugkopplingen (A1) och utloppskopplingen (A2) med en vattenstråle. Låt ev. serviceverkstaden kontrollera apparaten. Använd ett förfiler om apparaten inte har ett inbyggt förfiler (A1 b).
Termostaten urkopplar apparaten.	1) Motorn är överbelastad p.g.a. friktion mellan främmande föremål och pumphjulet. Torrkörning eller otillräckligt vattenflöde.	1) Rengör pumphuset (A4) inväntigt genom utloppskopplingen (A2) med en vattenstråle. Låt termostaten svalna i ca 1 timme. Låt ev. serviceverkstaden kontrollera apparaten.
	2) Torrkörning.	2) Kontrollera att det finns vatten. Låt termostaten svalna i ca 1 timme. Låt ev. serviceverkstaden kontrollera apparaten.

(\*) Kontakta serviceverkstaden om motorn stannar under funktionen och inte startar igen.

## GARANTI

Garantierna för apparaterna som beskrivs i denna bruksanvisning förutsätter att samtliga anvisningar i bruksanvisningen iaktas och följs, i synnerhet de om användning, installation och funktion.

Vi ger en garanti på 24 månader (12 månader för yrkesmässig användning) fr.o.m. inköpsdatumet för den beskrivna produkten om den uppvisar material- eller tillverkningsfel i överensstämmelse med gällande lagstiftning. För garantianspråk måste inköpskvittot i original uppvisas.

Garantin täcker inte kostnader för demontering och montering av apparaten som reklameras på användningsstället, reparatörens resekostnader till eller från användningsstället eller transportkostnader.

Reklamationer som kan härledas till fel vid installation eller start, olämpliga användningsförhållanden, otillräckligt underhåll, kommersiell användning, felaktiga reparationsförsök eller normalt slitage ingår inte i garantin och tillverkarens ansvar.

Kostnader p.g.a. ovanstående, i synnerhet utlägg för kontroll och transport, åligger den som reklameras och/eller äger apparaten. Detta gäller speciellt när det görs ett garantianspråk men det visar sig att apparaten fungerar perfekt och är utan defekter vid kontrollen eller när problemet inte kan härledas till material- eller tillverkningsfel.

Varje produkt genomgår en sträng teknisk kontroll innan den returneras. Reparationerna under garantitiden får endast utföras av vår serviceverkstad eller en auktoriserad serviceverkstad. Oauktoriserade reparationsförsök av kunden eller tredje part under garantitiden medför att garantin bortfaller.

Avkapning av stickkontakten och/eller avkortning av elkabeln medför att garantin bortfaller.

Ingrepp av oss under garantitiden varken förlänger garantitiden eller ger en ny garantitid för de utbytta eller reparerade delarna. Inga ytterligare rättigheter såsom rabatt, byte eller skadeersättning ingår, ej heller för följskador av något slag.

Kontakta produktens återförsäljare och uppvisa inköpskvittot om det uppstår fel.

Tekniska specifikationer	Enhet	SXGP900XFE	SXGP1300XFE
Spänning	V/Hz	230 V ~ 50 Hz	230 V ~ 50 Hz
Effekt	W	900	1300
Max. uppföringshöjd (H <sub>max</sub> )	m	42	50
Max. flöde (Q <sub>max</sub> )	L/tim	3600	4500
Max. vattentemperatur (T <sub>max</sub> )	°C	35	35
Max. sughöjd	m	8	8
Max. granulometri	Ø mm	0	0
Skyddsklass	-	⊕	⊕
Motorns isolering	-	Klass B	Klass B
Motorns kapslingsklass	-	IPX4	IPX4
Ljudeffektnivå L <sub>WA</sub> (EN ISO 3744)	dB(A)	80	83
Nettovikt	kg	6.8	10.7
Bruttovikt	kg	8.1	11.8
Kopplingsarnas diameter	mm	25.4	25.4
Kabellängd	m	1	1

### Med förbehåll för tekniska ändringar!

### EG-försäkring om överensstämmelse

Annovi Reverberi S.p.A., Modena, Italien, försäkrar att följande maskin/maskiner Stanley:

Maskinens benämning:	Självfyllande pump	
Modell nr.:	SXGP900XFE	SXGP1300XFE
Effektförbrukning:	900 W	1300 W

överensstämmer med följande EU-direktiv:

2014/35/UE, 2014/30/UE, 2011/65/UE, 2015/863/EU, 2000/14/CE, 2006/42/CE, 2012/19/UE.

och att den/de är tillverkad/tillverkade enligt följande standarder eller standardiserade dokument:

EN 60335-1; EN 60335-2-41; EN 55014-1; EN 55014-2; EN 61000-3-2; EN 61000-3-3; EN 62233; EN ISO 12100; EN IEC 63000.

Namn på och adress till den person som är behörig att ställa samman den tekniska dokumentationen: Stefano Reverberi / AR Verkställande direktör  
Via M.L. King 3 - IT-41122 Modena, Italien.

Bedömningen av överensstämmelse enligt EU-direktivet 2000/14/EG har utförts enligt bilaga V.

Modell nr.	SXGP900XFE	SXGP1300XFE
Uppmätt ljudeffektnivå:	78.6 dB (A)	81.7 dB (A)
Garanterad ljudeffektnivå:	80 dB (A)	83 dB (A)



Stefano Reverberi / Verkställande direktör

Datum: 17.11.2021 - MODENA (I)

## 1 GÜVENLİK BİLGİLERİ

1.1 Satın almış olduğunuz cihaz, ev ve bahçe pompaları alanında Avrupa'da lider bir imalatçı tarafından üretilmiştir. Cihazlarımız; ticari veya endüstriyel kullanımların tipik zorlamalarına veya sürekli kullanım için uygun değildir. Cihazdan en yüksek performans elde edilmesi amacıyla, bu elkitabında kapsanan talimatların bilinmesi ve bunlara uyulması gerekir. Cihazın bağlanması, kullanımı ve bakımı sırasında, kendi güvenliğinizi ve hemen yakın alanlarda bulunan kişilerin güvenliğini korumak üzere mümkün tüm tedbirler alınmalıdır. Güvenlik talimatlarını dikkatle okuyunuz ve bunları tamamiyle uygulayınız; güvenlik talimatlarına uymamanın ihmal edilmesi, kişilerin sağlığı ve güvenliğini tehlikeye atabilir veya ekonomik hasarlara neden olabilir. Üretici, yanlış kullanım veya uygun olmayan kullanımdan kaynaklanan olası hasarlardan dolayı sorumlu değildir.

## 2 YAPIŞKANLI GÜVENLİK ETİKETLERİ / YAPIŞKANLI BİLGİLENDİRİCİ ETİKETLER

2.1 Cihaza uygulanmış etiketlerdeki uyarılara uyulmalıdır. Bunların her zaman mevcut ve okunabilir durumda oldukları kontrol edilmelidir; aksi takdirde, yenileri orijinal konumlarına uygulanarak etiketler değiştirilmelidir.

### Dikkat - Tehlike

 Kullanmadan önce, bu talimatları dikkatlice okuyunuz.

 **Simge E1.** Bu simge, cihazın ev atıklarıyla birlikte bertaraf edilmesinin yasak olduğunu belirtir; yeni bir cihaz satın alındığında eski cihaz bayiye iade edilebilir. Cihazı oluşturan elektrikli ve elektronik kısımlar, sağlığa zararlı madde bulundurduklarından dolayı uygun olmayan kullanımlarda yeniden kullanılmamalıdır.

 **Simge E3.** Bu simge, cihazın evde kullanıma yönelik olduğunu belirtir.



**CE CE İşareti.** Bu işaret, cihazın yürürlükteki AB direktiflerine uygun olduğunu belirtir.

**ON/OFF şalterinin konumu.**  
ON/OFF şalterinin konumunu belirtir.

I = Şalter açık

0 = Şalter kapalı



**Garanti edilen ses gücü seviyesi**



**Bu ürün yalıtım sınıfı I çerçevesinde konumlanır.**  
Bu, ürünün koruyucu bir topraklama iletkeniyle (sadece işaret cihaz üzerinde görülüyor ise) donatılmış olduğu anlamına gelir.



TR

### 3 GÜVENLİK KURALLARI / ARTIK RİSKLER

#### 3.1 UYARILAR: YAPILMAMASI GEREKENLER

- 3.1.1 Yaralanma tehlikesi!** Cihaz; çocuklar ve fiziksel, duyuşal veya zihinsel yetenekleri tam gelişmemiş kişiler veya cihazı hiç kullanmamış veya cihaz hakkında gerekli bilgiye sahip olmayan kişiler tarafından KULLANILAMAZ. Çocuklar cihaz ile oynamamalıdır. Kullanıcı tarafından yapılması gereken temizleme ve bakım işlemleri, çocuklar tarafından yapılmamalıdır.
- 3.1.2 Patlama veya zehirlenme tehlikesi!** Cihazı kesinlikle; alevlenebilir, zehirli veya agresif sıvılarla veya cihazın uygun şekilde çalışmasını tehlikeye atabilecek sıvılarla kullanmayınız.
- 3.1.3 Yaralanma tehlikesi!** Su jetini insanlara veya hayvanlara doğru yönlendirmeyiniz.
- 3.1.4 Elektrik çarpma tehlikesi!** Su jetlerini; cihaza, elektrikli parçalarına veya diğer elektrikli cihazlara doğru yönlendirmeyiniz.
- 3.1.5 Kısa devre tehlikesi!** Cihazı, yağmur halinde dışarıda kullanmayınız. Bu şart, yağmur halinde de kullanılabilir olan dalgıç pompalar için geçerli değildir; ancak, fiş (A12) ve cihazın olası uzatma kablolarının su sıçramalarından ve su basmasından korunarak bağlanmış olmaları gerekir.
- 3.1.6 Yaralanma tehlikesi!** Cihazın; çocuklar ve fiziksel, duyuşal veya zihinsel yetenekleri sınırlı kişiler veya her halükarda yetkilendirilmemiş kişiler tarafından kullanılmasına izin verilmemelidir.
- 3.1.7 Elektrik çarpma tehlikesi!** Islak ellerle fiş (A12) veya prize dokunmayınız.
- 3.1.8 Elektrik çarpma ve kısa devre tehlikesi!** Elektrik kablosu (A8) hasar görmüş ise, bu kablonun her türlü riskin önlenmesi için imalatçı veya imalatçının teknik servisi tarafından veya her halükarda benzer nitelikte ehliyetli bir kişi tarafından değiştirilmesi gerekir.
- 3.1.9 İnfilik tehlikesi!** Emme ve basma hortumu hasar görmüş ise, cihaz kullanılmamalıdır.
- 3.1.10 Yaralanma tehlikesi!** Cihazı sabit ve sağlam bir pozisyonda konumlandırınız; cihazın yüzme havuzları, bahçe havuzları veya diğer dış mekanlardaki su kaynaklarının yakınında kullanılması durumunda, su kenarından en az 2 m bir mesafe bırakınız ve cihazı suya düşme veya su basmasından koruyunuz. Bu şart, suya daldırılmış olarak kullanılabilirliklerinden dolayı, dalgıç pompalar için geçerli değildir.
- 3.1.11 Yaralanma tehlikesi!** Cihazın, özel nitelikleri bulunduran plaka etiketiyle donatılmış olduğunu kontrol ediniz, aksi takdirde derhal cihazı satın almış olduğunuz satıcıya haber veriniz. Özel nitelikleri bulunduran plaka etiketi olmayan cihazlar, tanımlanamayacaklarından ve potansiyel olarak tehlikeli olduklarından dolayı kullanılmamalıdır.
- 3.1.12 İnfilik tehlikesi!** Kumanda vanaları, güvenlik vanaları veya diğer güvenlik aygıtları üzerinde müdahalede bulunulması ve bunların ayarlarının tadil edilmesine izin verilmez.
- 3.1.13 Sıcak sudan kaynaklanan tehlike!** Basınç anahtarının arızalı olması veya su beslemesinin olmadığı durumlarda pompa gövdesinde (A4) halen mevcut olan su aşırı ısınabilir ve dışarı çıktığında haşlanmaya neden olabilir.





- 3.1.14 Yaralanma tehlikesi!** Yabancı cisimlerin cihazı tıkama tehlikesi mevcut ise, cihaz gözetimsiz kullanılmamalıdır.
- 3.1.15 Kısa devre tehlikesi!** Cihazı; fişini (A12), elektrik kablosunu (A8) veya diğer bağlantı elemanlarını çekerek taşımayınız; tutamağı (A4b) kullanınız.
- 3.1.16 İnfialk tehlikesi!** Emme veya basma hortumları üzerinden araçların geçmesinden kaçınılmalıdır. Cihazı emme veya basma hortumu aracılığı ile çekmeyiniz veya taşımayınız.
- 3.1.17 Yaralanma tehlikesi!** İnsanlar veya hayvanlar pompalanan sıvı içinde veya pompalanan sıvıya değebilecek durumda olduklarında, cihaz kullanılmamalıdır.

## 3.2 UYARILAR: YAPILMASI GEREKENLER

- 3.2.1 Kısa devre tehlikesi!** Elektrik akımı ileten parçaların tamamının su sıçramalarına karşı korunmaları gerekir.
- 3.2.2 Elektrik çarpma tehlikesi!** Cihazı sadece yeterli ve yürürlükteki yönetmeliklere (IEC 60364-1) uygun bir elektrik kaynağına bağlayınız; başlatma aşamasında cihaz elektrik sisteminde parazit oluşmasına neden olabilir. Cihazı sadece nominal kaçak akımı 30mA üzerinde olmayan bir diferansiyel şalter ile donatılmış bir prize bağlayınız. Sadece yürürlükteki yönetmeliklere uygun, dış mekânlarda kullanım için onaylı ve kesiti en az cihazın güç besleme kablosunun kesitine eşit uzatma kabloları kullanınız. Kablo makarasına sarılmış olan elektrik kablolarının tamamen açılmış olması gerekir.
- 3.2.3 Tehlike!** Cihaz asla kuru çalışmamalıdır; cihazı işletmeden önce daima pompa gövdesini (A4) suyla doldurunuz. Çok kısa süreli bile olsa, cihazın kuru çalışması hasara neden olabilir.
- 3.2.4 Yanlışlıkla çalıştırma tehlikesi!** Cihaz üzerinde herhangi bir müdahale gerçekleştirmeden önce fişi (A12) cıreyan prizinden çıkartınız.
- 3.2.5 Tehlike!** Cihazın güvenliğini garanti etmek için pompalanan sıvının maksimum sıcaklığı 35°C'yi aşmamalıdır. Ortam sıcaklığı +5°C altına düşmemelidir.
- 3.2.6 Tehlike!** Cihaz, içme suyu veya insan tüketimine yönelik su pompalamak için tasarlanmamıştır. Cihaz tarafından pompalanan su yağlayıcı kaçakları ile kirlenmiş olabilir.
- 3.2.7 Yaralanma tehlikesi!** Cihazın veya tamamlayıcı parçalarının bakımı ve/veya onarımı sadece uzman personel tarafından gerçekleştirilmelidir.
- 3.2.8 Yaralanma tehlikesi!** Esnek hortumu cihazdan çıkarmadan önce artık basınç boşaltılmalıdır; bu amaç doğrultusunda, cihazı elektrik güç kaynağından ayırınız ve tahliye için bir çıkışı açınız.
- 3.2.9 Yaralanma tehlikesi!** Kullanımdan önce ve düzenli aralıklar ile aksesuarları kontrol ediniz ve cihazın parçalarının kırık ve/veya aşınma izleri bulundurmadığını denetleyiniz.



## 4 GENEL BİLGİLER

### 4.1 Elkitabının kullanımı

Bu elkitabı cihazın bütünüyle bir parçasıdır; gelecekte danışmak için özenle muhafaza edilmelidir. Kurmadan/kullanmadan önce elkitabını dikkatlice okuyunuz. El değiştirme durumunda, devreden, elkitabını cihazın yeni sahibine teslim etme zorunluluğu bulunur. Her kullanıcının cihazı işletmeye almadan önce elkitabına sahip olduğu ve güvenlik ve kullanım talimatları hakkında bilgi edinebileceğinden emin olunuz.

### 4.2 Teslim

Cihaz, bir karton ambalaj içinde teslim edilir.  
**Tedarik birleşimini görmek için şekil 1'e bakınız.**

#### 4.2.1 Cihaz ile birlikte temin edilen bilgilendirme malzemesi

- D1 Kullanım ve bakım elkitabı
- D2 Güvenlik bilgileri
- D3 Garanti kuralları

### 4.3 Ambalajların imha edilmesi

Ambalajı oluşturan malzemeler çevre kirliliği değildir, bu nedenle malzemeler kullanıldıktan sonra ülkenin yürürlükteki yönetmeliği uyarınca dönüştürülmeli veya bertaraf edilmelidir.

## 5 TEKNİK BİLGİLER

### 5.1 Öngörülen kullanım

Cihaz; bahçe işleri veya evsel su temin sistemlerinde kullanılmak için kuyulardan veya yağmur suyunun biriktirildiği sarnıçlardan temiz suların pompalanması için tasarlanmıştır; bu cihazlar içme suyunu pompalamak için kullanılamaz. Kir, kum ve tortular aşındırıcı etki gösterirler ve rotoru tahrip ederler. Pompanın başına bu partikülleri filtrelemek için uygun filtreler yerleştiriniz. Pompalanan sıvı içinde kimyasal açıdan agresif olan maddeler cihazı tahrip eder. Saatlik minimum debisi 80 l/h (1,3 l/dk) olmalıdır. Bu cihazlar, su debisi çok düşük olduğundan ve pompalanan su bu doğrultuda cihazın soğutulmasını garanti edemeyeceğinden, damlama sulama sistemleri için uygun değildir.

Cihaz; kuru, iyi havalandırılan ve donma ve olumsuz hava şartlarına karşı korunan, ortam sıcaklığının 35°C'yi aşmaması gereken mekanlarda kurulmalıdır. Cihaz asla yağmur altında, nemli ortamlarda veya kuyu içinde kurulmamalı ve kullanılmamalıdır.

Cihaz, EN 60335-2-41 Avrupa standardına uygundur.

### 5.2 İzin verilmeyen kullanım

Deneyimsiz veya işbu kılavuzda kapsanan bilgileri okumamış veya anlamamış kişilerin cihazı kullanması yasaktır.

Cihazın alevlenebilir, patlayıcı, zehirli veya kimyasal açıdan agresif sıvılar ile beslenmesi yasaktır.

Cihazın, potansiyel olarak alevlenebilir veya patlayıcı atmosferde kullanılması yasaktır.

Cihaz üzerinde tadilat yapılması yasaktır; tadilat yapılması, garantinin geçerliliğini sona erdirir ve üreticiyi medeni ve cezai sorumluluktan muaf kılar.

Bileyci maddeler veya malzemelere zarar veren diğer maddeler cihazı tahrip eder. Bu cihazlar; kum, çamur veya aşındırıcı kil kapsayan pompalanan sıvılarda kullanıma uygun değildir. Bu cihazlar, duşakabin, bide, lavabo ve tuvalet atık sularını pompalamak için uygun olup, içme suyu pompalamak için uygun değildir!

Bu cihazlar ile dışki maddelerinin pompalanması öngörülmemiştir.

Bu cihazlar; fiskeye pompası, bahçe havuzları için filtraj pompası olarak veya sürekli işleme (örneğin havuz filtrasyon sistemlerinde sürekli devridaim modunda veya endüstriyel kullanımlar) için kullanıma uygun değildir.

Cihazı kuru çalıştırmaktan veya kapalı bir vana ile sıvıları pompalamaktan kaçınılmalıdır!

### 5.3 Başlıca parçalar (şekil 1)

- A1 Emme için dışlı rakor
- A1b Entegre ön filtre (mevcut ise)
- A2 Basma için dışlı rakor
- A2b Dolum tapası (mevcut ise)
- A3 Tahliye tapası (mevcut ise)
- A4 Pompa gövdesi
- A4b Kulp
- A5 Besleme şalteri
- A8 Elektrik kablosu
- A12 Fiş

## 6 KURMA

### ⚠ Dikkat - Tehlike!

Tüm kurma ve montaj işlemleri, cihazın elektrik şebekesinden bağlantısı kesilmiş olarak yapılmalıdır (şekil 3).

### ⚠ Dikkat - Tehlike!

Kullanmaya başlamadan önce cihazın ve özellikle fiş (A12) ve elektrik kablosunun (A8) hasarlı olup olmadığını belirlemek için görsel bir kontrol gerçekleştirilmelidir. Hasar görmüş bir cihaz kullanılmamalıdır; hasar durumunda, cihazın Teknik Servis veya yetkili bir elektrikli tarafından kontrol edilmesini sağlayınız.

### ⚠ Dikkat - Tehlike!

Elektrik kablosunun (A8) kesilmesi garantinin geçerliliğini yitirmesine neden olur ve onarım sırasında (garantiye dahil onarımlar durumunda da) orijinal bir elektrik kablosunun (A8) masrafı müşteriye ait olarak kurulmasına yol açar. Elektrik kablosunun (A8) uzatılması gerekiyor ise, sadece kesiti en az orijinal elektrik kablosunun (A8) kesitine eşit olan bir uzatma kablosu kullanılmalıdır. Elektrik kablosunu (A8) kullanarak cihazı kaldırmak veya fişi (A12) elektrik prizinden çekmekten daima kaçınılmalıdır.

### 6.1 Cihazın montajı

Cihazı işletmeye almadan önce emme ve basma hortumlarının bağlanması gerekir. Bu amaç doğrultusunda cihazı sağlam bir pozisyonda ve su basmalarından korunacak şekilde düz bir yüzey üzerine yerleştiriniz (Şekil 4).

Titreşimlerin olası sert borulara veya duvarlara iletilmesini önlemek üzere, cihazın lastik bir döşeme üzerine yerleştirilmesi veya esnek (ancak emme ve basınca karşı dayanıklı) hortumların kısımlarının, titreşimleri azaltmak amacıyla cihaza hemen yakın olan bölümlere (şekil 5) bağlanmasını önleme tavsiye ederiz.

### 6.2 Emme hortumunun montajı

Emme hortumu suyu emme noktasından cihaza aktarır. Emme hortumunu dışlı rakora (A1) bağlayınız. Kaçaklar cihazın debisini azaltabileceği veya emmeyi imkansız kılacağından, emme hortumunun hava sızdırmaz biçimde monte edilmiş olduğu kontrol edilmelidir. Emme hortumunun çapı minimum 25 mm (1") olmalıdır; hortum ayrıca ezilme ve vakumlara karşı dayanıklı olmalıdır. Taban vanası ile donatılmış bir emme hortumunun kullanılması tavsiye edilir. Hava sızdırmaz bağlantı için Teflon bant (12 - 15 katmanlı) kullanınız (Şekil 6). Emme noktasında yeterli miktarda su bulunduğunu ve hortumun emme bölgesinin daimi olarak su seviyesi altında kaldığını kontrol ederek emin olunuz.

Kendinden emiřli pompaların maksimum emme yüksekliđi 8 m olduđundan, cihazın yüksekliđi emme noktasındaki su yüzeyine göre 8 m'yi ařmamalıdır. Emme hortumunun yatay kısmı, cihazın iřlemesini tehlikeye atacak hava kabarcıklarının hortum içinde oluřmasını önlemek amacıyla, cihazın emme noktasından itibaren daima yükselici bir gidiřte olmalıdır (řekil 7).

Emme hortumu ile emme rakoru (A1) arasında, cihazın entegre ön filtre (A1 b) ile donatılmıř olduđu durumlar dıřında, bir ön filtre kurulması gerekir.

### 6.3 Cihazın dolumu

Basma hortumunu monte etmeden önce, basma rakoru (A2) aracılıđı ile pompa gövdesini (A4) ve emme hortumunu tamamen suyla doldurunuz. Dolum, mevcut ise, dolum tapası (A2 b) aracılıđıyla da yapılabilir (řekil 8).

Dolum sırasında pompanın gövdesi (A4) içinde hava kabarcıkları oluřur; bunlar, cihazı hafif řekilde çeřitli yönlerde yana yatırarak giderilebilir. Tekrar dolum yapınız ve bu iřlemi su seviyesi dođrudan dolum deliđi altına eriřene kadar tekrarlayınız.

Cihazın entegre ön filtre ile donatılmıř olması halinde, ön filtre kepi (A1 b) aracılıđıyla daha fazla su ilave edilmesi gerekir. Kepi açınız, ađzına kadar su doldurunuz ve el yordamıyla çevirerek kepi yeniden kapatınız (řekil 8).

### 6.4 Basma hortumunun montajı

Basma hortumunun bađlantı elemanı cihazın üst tarafında (A2) bulunur. Hortumun bir esnek hortuma veya mümkün en geniře çapa (en az 19 mm, 3/4") sahip olan bir hortuma bađlanması gerekir. Daha küçük çaplar cihazın debisini önemli řekilde azaltır. Hava sızdırmaz bađlantı için Teflon bant (12 - 15 katmanlı) kullanınız (řekil 9).

### 6.5 Güvenlik tedbirleri

Kullanıcı, ortamı su basması veya cihazın veya harici parçaların arızalandıđı diđer durumlardan kaynaklanan zararları, ayrı ve arızaya karřı emniyetli bir elektrik devresine bađlanacak (örneğin, su basmasına karřı koruma sađlayan bir devre, alarm sistemi, yedek pompa, toplama sistemi ve benzerleri gibi) uygun önlemler alarak önemlemez. Güvenlik önlemleri kullanılmıř şartlarının özelliklerine uygun ve su kaçađlarından kaynaklanan zararları azaltacak ve/veya önleyecek kapasitede olmalıdır.

Ayrıca kullanıcı, su sıçramalarına karřı bir koruma aracılıđıyla, bir arızadan kaynaklanan su kaçađlarının veya sıçramalarının hasar oluřturmasını sađlayacaktır. Dıřarı sızan suyun bir yedek pompa aracılıđıyla giderilmesi veya bir dren tabanı aracılıđıyla tahliyesinin garantilenmesi gerekir. Alternatif olarak, su kaçađı halinde bir alarm veren ve/veya cihaz veya mülk zarara uğramadan önce cihazın acilde stop etmesi ve su beslemesinin durdurulmasını gerçekleřtirecek bir alarm sistemi kurulabilir.

Cihazların kuruluđu mekânlarda ayrıca, dıřarı sızan suların derhal zarar vermesini önlemek amacıyla bütün cihazların zeminden yaklaşık 5 - 10 cm daha yüksek konumlandırılmalarını tavsiye ederiz. Bu önemli talimatlara uyulmamasının neticesi olan zararlarla ilgili olarak üretici sorumlu tutulmayacaktır.

### Dikkat - Tehlike! Kuru çalıřma

Cihazın su emme noktası kapalı olarak 5 dakikadan daha uzun bir süre iřlemesi durumunda, aşırı ısınma nedeni cihaz zarar görebilir. Normal su akıřı engellendiđinde cihazı kapatınız.

Kuru çalıřma cihazı tahrip eder, bu nedenle cihazı asla 10 saniyeden daha uzun bir süre boyunca kuru çalıřtırmayınız.

## 7 AYARLAR

### 7.1 Hazırlık ayarları

Cihazlarımız fabrikadan ayarlanmıř olarak çıkar ve bu ayarlar kullanicılar tarafından tadil edilmemelidir.

## 8 İřLETMEYE ALMA

### Dikkat - Tehlike!

Tüm kurma ve montaj iřlemleri, cihazın elektrik řebekesinden bađlantısı kesilmiř olarak yapılmalıdır (řekil 3).

### 8.1 İřletmeye alma

Bütün hortumlar bađlandıktan sonra ve pompa gövdesi (A4) su dolu olduđunda, fiři (A12) takmak ve güç besleme şalterini (A5) açmak mümkündür. Emme süreci sırasında su basma hortumu, sistem içinde bulunan havanın tahliye edilmesi ve su basıncının meydana gelebilmesi için, açık olmalıdır. Emme hortumu tamamen su dolu deđilse, cihazın tam çalıřma rejimine ulařması 7 dakikaya kadar bir süre gerektirebilir. Belirtilen maksimum emme süresinden sonra su basınçlanmamıř ise, cihazı kapatınız ve arıza arama planında öngörülenlere göre hareket ediniz (bařlık 11).

### 8.2 Teknik bilgiler

Cihazın belirtilen debi deđerleri maksimum deđerlerdir ve bu deđerler, harici tamamlayıcı parçaların (örneğin, basma hortumu, dirsek, ön filtre, vb.) kullanılması halinde azalır. Bu hususun cihaz seçiminde dikkate alınması rica edilir. Özel kurma şartları için efektif debi, debi diyagramında belirtilmiřtir (řekil 11).

## 9 BAKIM

### Dikkat - Tehlike!

Her türlü bakım müdahalelerinden önce ve/veya arıza arama sırasında elektrik kablосunu (A8) prizden ayırınız.

### 9.1 Filtrelerin temizliđi

Ön filtreyi (mevcut ise, A1 b) düzenli aralıklarla temiz su ile temizleyiniz ve/veya yabancı cisimlerle tıkanmamıř olduđunu kontrol ediniz (řekil 10). Filtre bölümünü temiz su ile durulayınız.

## 10 DEPOLAMA

### Dikkat - Tehlike!

Her türlü bakım müdahalelerinden önce ve/veya arıza arama sırasında elektrik kablосunu (A8) prizden ayırınız.

Cihazın mutlak řekilde donmaya karřı korunması gerekir ve +5°C veya altındaki sıcaklıklar durumunda cihaz demonte edilmeli ve kuru ve dondan korunan bir ortamda depolanmalıdır. Emme ve basma hortumlarını ayırdıktan sonra, pompa gövdesi (A4) içinde bulunan suyun tamamını emme rakoru (A1) aracılıđıyla dıřarı akıtmak için cihazı yana yatırınız. Pompa gövdesini (A4) tamamen boşaltmak için basma rakorundan (A2) suyu dıřarı akıtmak için cihazı tersyüz ediniz.

## 11 ARIZA ARAMA

Arıza	Olası Neden	Çözüm
Motor işliyor ama cihaz su emmiyor.	1) İşletmeye almadan önce pompa gövdesine (A4) su doldurulmamış.	1) Pompa gövdesini doldurunuz (A4, paragraf 6.3'e bakınız).
	2) Emme hortumu hava sızdırmaz değil.	2) Önemle tavsiye edilen aksesuarların kullanılmış olduklarını kontrol ediniz. Emme hortumunun hava sızdırmazlık durumunu kontrol ediniz, dişler üzerinde Teflon bandı kullanınız.
	3) Taban vanasının emme süzgeci tıkanmış.	3) Taban vanasını ve emme süzgecini temizleyiniz.
	4) Basma tarafı havası, emme noktası kapalı olduğundan dışarı çıkamıyor.	4) Emme sırasında emme noktalarını (su şebekesi musluğu, küçük hortum) açınız.
	5) Bekleme süresine uyulmamış.	5) Emme hortumunu tamamen suyla doldurunuz, cihaz çalıştırdıktan sonra 7 dakikaya kadar bekleyiniz.
	6) Emme yüksekliği aşırı.	6) Emme yüksekliğini azaltınız (max. 8 m).
	7) Emme hortumu suya daldırılmış değil.	7) Kuyu veya sarnıç içindeki su seviyesini kontrol ediniz, mümkün ise, emme hortumunu uzatınız.
Motor çalışmaya başlamıyor.	1) Şebeke gerilimi yok.	1) Gerilimi kontrol ediniz, fişi (A12) takınız.
Su debisi yetersiz.	1) Emme yüksekliği ve/veya basma yüksekliği aşırı.	1) Emme yüksekliği, basma yüksekliği ve harici tamamlayıcı parçalar debiyi azaltır! Bu bir arıza değildir.
	2) Taban vanasının emme süzgeci tıkanmış.	2) Emme süzgecini temizleyiniz.
	3) Emme noktasında su seviyesi çabuk alçalıyor.	3) Taban vanasını su içinde daha derine daldırınız.
	4) Cihaz debisi yabancı cisimlerden dolayı azalıyor.	4) Emme raketu (A1) ve basma raketu (A2) aracılığıyla bir su jeti ile pompa gövdesini (A4) temizleyiniz ve gerekli olması halinde cihazı Teknik Servise kontrol ettiriniz. Cihazın entegre ön filtreye (A1 b) sahip olmaması durumunda, bir ön filtre kullanınız.
Termostat cihazı devreden çıkıyor.	1) Yabancı cisimlerle rotor arasında sürtünmeden dolayı motor aşırı yüklenmiş. Kuru çalışma veya su akışı yetersiz.	1) Bir su jeti ile basma hortumu (A2) aracılığıyla pompa gövdesinin (A4) içini temizleyiniz, termostatı yaklaşık 1 saat boyunca soğumaya bırakınız, gerekli olması halinde cihazı Teknik Servise kontrol ettiriniz.
	2) Kuru çalışma.	2) Su bulunduğunu kontrol ediniz, termostatı yaklaşık 1 saat boyunca soğumaya bırakınız, gerekli olması halinde cihazı Teknik Servise kontrol ettiriniz.

(\*) İşleme sırasında motor durur ve yeniden hareket geçmez ise, Teknik Servis ile iletişime geçiniz.

## GARANTİ

Bu elkitabında tanımlanan cihazlara ilişkin garanti, elkitabında belirtilenlerin tümüne ve özellikle kullanım, kurma ve işletme ile ilgili olanlara uyma ve riayet etme şartına bağlıdır.

Tanımlanan ürün, satın alma tarihinden itibaren, yürürlükteki kanunlar uyarınca malzeme veya imalat kusurları için 24 ay (profesyonel satışlar için 12 ay) süre ile tarafımızdan garanti edilir. Garanti altında servis talepleri, orijinal satın alım kanıtı ibraz edilerek yapılabilir.

Garanti; şikayet konusu cihazın kullanım yerinde sökülmesi ve monte edilmesinin masraflarını, onarımı yapacak personelin kullanım yerine gidiş ve kullanım yerinden dönüş için seyahat masraflarını ve taşıma masraflarını kapsamaz.

Kurma veya işletme hataları, uygun olmayan kullanım şartları, yetersiz özen, ticari amaçlı kullanım veya uygun olmayan onarım girişimlerinin neden olduğu şikayetler garanti ve sorumluluk kapsamı dışındadır; aynı şekilde, normal aşınma da garanti kapsamı dışında kalır.

İlgili masraflar ve özellikle kontrol ve taşıma masrafları cihazı gönderen ve/veya cihaz kullanıcısına aittir. Yukarıda belirtilen durum özellikle, bir garanti talebi iletilindiğinde ve yapılan kontrolden cihazın mükemmel işlediği ve kusur bulundurmadığı veya problemin malzeme veya imalat kusurlarından kaynaklanmadığının belirlendiği durumlarda da geçerlidir.

Ürün yeniden kullanıcıya teslim edilmeden önce, çok katı bir teknik kontrole tabi tutulur. Garanti kapsamındaki onarımlar sadece bizim Teknik Servis Merkezimiz veya anlaşmalı ve yetkili bir atölye tarafından yapılmalıdır. Müşteri veya yetkilendirilmemiş üçüncü taraf tarafından garanti geçerliliği sırasında yapılan onarım girişimleri garanti hakkının kaybedilmesine neden olur.

Şebeke fişinin kesilmesi ve/veya şebeke kablosunun kısaltılması garantinin sona ermesine yol açar.

Tarafımızdan garanti çerçevesinde yapılan müdahaleler garanti süresini uzatmaz ve değiştirilen veya onarılan parçalar açısından yeni bir garanti süresi verilmesine neden olmaz. Özellikle indirim, değiştirme veya zarar tazminatı ve aynı zamanda her türlü dolaylı hasar tazminatı olmak üzere diğer haklar hariç tutulur.

Arıza halinde, satın alım kanıtı ile birlikte ürünün satın alındığı satış noktasına danışılmalıdır.

Teknik veriler	Birim	SXGP900XFE	SXGP1300XFE
Gerilim	V/Hz	230 V ~ 50 Hz	230 V ~ 50 Hz
Güç	W	900	1300
Max. basma yüksekliği (H <sub>max</sub> )	m	42	50
Max. debi (Q <sub>max</sub> )	l/h	3600	4500
Max. su sıcaklığı (T <sub>max</sub> )	°C	35	35
Max. emme yüksekliği	m	8	8
Max. granül ölçüsü	Ø mm	0	0
Koruma sınıfı	-	⊕	⊕
Motor Yalıtımı	-	B Sınıfı	B Sınıfı
Motor koruma	-	IPX4	IPX4
Ses gücü seviyesi L <sub>WA</sub> (EN ISO 3744)	dB (A)	80	83
Net ağırlık	kg	6.8	10.7
Brüt ağırlık	kg	8.1	11.8
Rakorların çapı	mm	25.4	25.4
Kablo uzunluğu	m	1	1

**Teknik değişiklik yapma hakkı saklıdır!**

### CE uygunluk beyanı

Biz, Modena İtalya'da kâin Annovi Reverberi S.p.A., aşağıdaki Stanley makinesi/makinelerinin:

Cihaz adı: Kendinden emişli pompa  
**Model No.:** SXGP900XFE SXGP1300XFE  
Çekilen güç: 900 W 1300 W

aşağıdaki Avrupa direktiflerine uygun olduğunu (olduklarını):

2014/35/UE, 2014/30/UE, 2011/65/UE, 2015/863/EU, 2000/14/CE, 2006/42/CE, 2012/19/UE.

ve aşağıdaki yönetmeliklere veya standartlaştırılmış aşağıdaki belgelere uygun olarak üretilmiş olduğunu (olduklarını) beyan ederiz:  
EN 60335-1; EN 60335-2-41; EN 55014-1; EN 55014-2; EN 61000-3-2; EN 61000-3-3; EN 62233; EN ISO 12100; EN IEC 63000.

Teknik fasiikülün verilmesi konusunda yetkili kişinin ismi ve adresi: Stefano Reverberi / AR Managing Director Via ML King, 3 - 41122 Modena, İtalya.  
2000/14/EC direktifi çerçevesinde talep edilen uygunluk değerlendirme prosedürü Ek V esaslarına uygun olarak gerçekleştirilmiştir.

**Model No.** SXGP900XFE SXGP1300XFE  
Ölçülmüş olan ses gücü seviyesi: 78.6 dB (A) 81.7 dB (A)  
Garanti edilen ses gücü seviyesi: 80 dB (A) 83 dB (A)



Stefano Reverberi / Managing Director

Tarih: 17.11.2021 - MODENA (I)

## 1 ІНСТРУКЦІЇ З ТЕХНІКИ БЕЗПЕКИ

**1.1** Придбаний вами прилад випускається одним із найкращих у Європі виробників побутових і садових насосів. Наші вироби не розраховані на важкі умови комерційної або промислової експлуатації, а також на тривале безперервне використання. Для використання насоса з максимальною ефективністю необхідно прочитати інструкції цього посібника й дотримуватися їх. Під час підключення, експлуатації та обслуговування пристрою вживайте всіх можливих заходів безпеки для власного захисту й захисту людей, які перебувають у безпосередній близькості. Уважно прочитайте правила техніки безпеки та точно їх дотримуйтесь; недотримання цієї вимоги може призвести до травмування або значних фінансових витрат внаслідок пошкодження пристрою. Виробник не несе відповідальності за будь-яке пошкодження пристрою внаслідок неналежного його використання.

## 2 ПОПЕРЕДЖУВАЛЬНЕ/ІНФОРМАЦІЙНЕ МАРКУВАННЯ

**2.1** Дотримуйтесь рекомендацій, що містяться на маркувальних табличках пристрою. Перевірте їх наявність і чіткість; в іншому випадку розмістіть на тих самих місцях інші таблички.

 **Попередження — небезпечно!**

 **Перед запуском уважно прочитайте цю інструкцію.**

 **Символ E1.** Пристрій не можна утилізувати разом зі звичайними побутовими відходами; його можна повернути продавцеві, придбавши новий пристрій. Електричні та електронні частини пристрою не слід повторно використовувати не за призначенням, оскільки вони містять небезпечні для здоров'я речовини.

 **Символ E3.** Означає, що пристрій призначено для побутового використання.



**CE Символ CE.** Означає відповідність пристрою належним європейським директивам.

**Положення вимикача.** Означає положення УВІМК/ВИМК.

I = вимикач УВІМКНЕНО

0 = вимикач ВИМКНЕНО



**Гарантований рівень акустичної потужності**



**Виріб має ізоляцію класу I.**  
Це означає, що його обладнано захисним провідником заземлення (лише за наявності на пристрої відповідного символу).



## 3 ПРАВИЛА ТЕХНІКИ БЕЗПЕКИ Й ЗАЛИШКОВІ РИЗИКИ

### 3.1 ЗАХОДИ ТЕХНІКИ БЕЗПЕКИ: ЗАБОРОНЕНО

- 3.1.1 Небезпека травмування!** НЕ дозволяйте використовувати цей пристрій дітям, особам з обмеженими фізичними, сенсорними або розумовими можливостями чи людям з браком досвіду і знань. Дітям заборонено гратися з пристроєм. Дітям заборонено чистити та обслуговувати пристрій.
- 3.1.2 Небезпека вибуху або отруєння!** Не використовуйте пристрій для перекачування займистих, токсичних та агресивних рідин або таких, що позбавляють насос можливості належного функціонування.
- 3.1.3 Небезпека травмування!** Не спрямовуйте струмінь води на людей або тварин.
- 3.1.4 Небезпека враження електричним струмом!** Не спрямовуйте струмінь води на сам пристрій, електричні частини або інше електричне обладнання.
- 3.1.5 Небезпека короткого замикання!** Заборонено використовувати пристрій на відкритому повітрі під дощем. Це не стосується заглибних насосів — їх можна використовувати під дощем; проте слід потурбуватися про захист штепсельної вилки (A12) і будь-яких подовжувачів від бризок і потоків води.
- 3.1.6 Небезпека травмування!** Не дозволяйте використовувати цей пристрій дітям, особам з обмеженими фізичними, сенсорними або розумовими можливостями та особам, які не мають допуску до виконання подібних робіт.
- 3.1.7 Небезпека враження електричним струмом!** Не торкайтеся штепсельної вилки (A12) та/або розетки мокрими руками.
- 3.1.8 Небезпека короткого замикання і враження електричним струмом!** Якщо пошкоджено кабель живлення (A8), то для запобігання нещасним випадкам заміну має виконати виробник, один із його авторизованих сервісних центрів або особи, які мають аналогічну кваліфікацію.
- 3.1.9 Небезпека вибуху!** Не користуйтеся пристроєм, якщо пошкоджено вхідний або вихідний шланг.
- 3.1.10 Небезпека травмування!** Встановлюйте пристрій у стійке положення; у разі використання пристрою поблизу басейна, садового ставка або іншої відкритої водойми встановлюйте його не ближче ніж за 2 м від краю води й захищайте від падіння у воду або заливання. Це не стосується заглибних насосів — їх можна занурювати у воду.
- 3.1.11 Небезпека травмування!** Перевірте, чи пристрій має паспортну табличку, де зазначено його технічні характеристики; у разі відсутності такої таблички зверніться до продавця. Пристрої без паспортної таблички не можна використовувати через неможливість ідентифікації й потенційну небезпечність.





- 3.1.12 Небезпека вибуху!** Забороняється будь-яке регулювання розподільних чи запобіжних клапанів або інших запобіжних пристроїв, а також будь-які зміни їх стандартних налаштувань.
- 3.1.13 Небезпека опіку!** У разі несправності мембранного вимикача або збою подачі води залишки води в корпусі (A4) насоса можуть перегрітися й призвести до опіку при виливанні.
- 3.1.14 Небезпека травмування!** Не залишайте працюючий насос без нагляду, якщо є небезпека його засмічення.
- 3.1.15 Небезпека короткого замикання!** Не переміщуйте насос, тягнучи його за штепсельну вилку (A12), кабель живлення (A8) або інші з'єднання; використовуйте призначену для цього ручку (A4b).
- 3.1.16 Небезпека вибуху!** Не дозволяйте транспортним засобам переїжджати через вхідний або вихідний шланги. Не переміщуйте пристрій, тягнучи його за вхідний або вихідний шланг.
- 3.1.17 Небезпека травмування!** Не використовуйте пристрій, якщо люди або домашні тварини перебувають у рідині, що перекачується, або можуть контактувати з нею.

## 3.2 ЗАХОДИ ТЕХНІКИ БЕЗПЕКИ: ОБОВ'ЯЗКОВО

- 3.2.1 Небезпека короткого замикання!** Усі електричні дроти мають бути захищені від бризок води.
- 3.2.2 Небезпека враження електричним струмом!** Підключайте пристрій лише до джерела живлення, що відповідає належним стандартам (IEC 603641-1); під час запуску пристрій може спричиняти завади в електросистемі. Підключайте пристрій лише до гнізда живлення, обладнаного приладом захисного вимкнення з номінальним значенням 30 мА або менше. Використовуйте для електроживлення подовжувачі, що відповідають вимогам належних нормативів, дозволені для використання на відкритому повітрі й розраховані на струм, що дорівнює щонайменше номінальному струму кабелю живлення. Кабелі живлення, намотані на котушки, необхідно повністю розмотувати.
- 3.2.3 Небезпечно!** Не можна запускати пристрій насухо; перед запуском насоса обов'язково залийте в його корпус (A4) воду. Навіть короткочасна робота без води може призвести до пошкодження.
- 3.2.4 Небезпека випадкового вмикання!** Перед виконанням будь-яких робіт на пристрої завжди виймайте його штепсельну вилку (A12) із гнізда електроживлення.
- 3.2.5 Небезпечно!** Для гарантування безпечної роботи пристрою температура рідини, що перекачується, не повинна перевищувати 35 °С. Зовнішня температура не повинна опускатися нижче +5 °С.
- 3.2.6 Небезпечно!** Пристрій не призначений для перекачування питної або споживаної людьми води. Вода, що перекачується, може забруднюватися мастилом.



- 3.2.7 **Небезпека травмування!** Технічне обслуговування та/або ремонт пристрою та його електричних компонентів повинен виконувати лише кваліфікований персонал.
- 3.2.8 **Небезпека травмування!** Перш ніж від'єднувати шланг від пристрою, скиньте залишковий тиск; для цього від'єднайте пристрій від джерела живлення й відкрийте користувацький отвір.
- 3.2.9 **Небезпека травмування!** Перед використанням, а також регулярно, час від часу, перевіряйте приладдя й оглядайте компоненти пристрою на предмет наявності ознак несправності та/або зношування.



## 4 ЗАГАЛЬНА ІНФОРМАЦІЯ

### 4.1 Користування посібником

Посібник є невід'ємною частиною комплекту постачання пристрою, тому його слід зберігати для використання в майбутньому. Уважно прочитайте посібник, перш ніж установлювати/використовувати пристрій. У разі продажу пристрою продавець має передати цей посібник його новому власникові. Забезпечте кожному користувачеві можливість прочитати посібник перед запуском пристрою, зокрема, інструкції з техніки безпеки й експлуатації.

### 4.2 Доставка

Пристрій доставляється в картонній коробці.  
Комплект постачання зображено на рис. 1.

#### 4.2.1 Документація, яка входить до комплекту постачання пристрою

- D1 Посібник з експлуатації та технічного обслуговування
- D2 Інструкції з техніки безпеки
- D3 Гарантійні положення

### 4.3 Утилізація упаковки

Пакувальні матеріали не забруднюють довкілля, проте їх слід переробити чи утилізувати згідно з відповідними законодавчими нормами, які діють у країні використання.

## 5 ТЕХНІЧНА ІНФОРМАЦІЯ

### 5.1 Використання за призначенням

Призначення пристрою — перекачування чистої води з колодязів або цистерн дощової води для поливання або побутових систем водопостачання; ці пристрої не призначені для перекачування питної води. Бруд, пісок та осад мають абразивні властивості і пошкоджують крильчатку. Щоб запобігти потраплянню таких часточок у насос, використовуйте відповідні фільтри на лінії всмоктування. Насосу шкодять хімічно агресивні речовини, якщо такі містяться в рідині, що перекачується.

Мінімально допустима годинна витрата складає 80 л/год (1,3 л/хв). Ці пристрої не придатні для використання в крапельних системах поливу, оскільки через низьку витрату води в таких системах вони не отримують належного охолодження.

Пристрій необхідно встановлювати в сухому, добре провітрюваному місці, захищеному від заморозків та інших погодних умов, де зовнішня температура не перевищує 35 °С. В жодному разі його не можна встановлювати під дощем, у вологому місці або в колодязі.

Пристрій відповідає вимогам європейського стандарту EN 60335-2-41.

### 5.2 Неналежне використання

Не дозволяється використання пристрою некомпетентними особами або такими, що не прочитали чи не зрозуміли інструкції. Забороняється перекачування пристроєм займистих, вибухових, токсичних або хімічно агресивних рідин.

Заборонено використовувати пристрій у потенційно легкозаймистій або вибухонебезпечній атмосфері.

Заборонено вносити до пристрою будь-які зміни. Будь-які зміни, внесені до пристрою, призводять до скасування гарантії і звільняють виробника від усіх зобов'язань за цивільним та кримінальним правом.

Речовини, що використовуються для полірування та шліфування, а також інші речовини, що впливають на матеріали, пошкоджують пристрій. Ці пристрої не призначені для перекачування рідин, що містять абразивний пісок, шлам або глину. Ці пристрої придатні для перекачування води для гігієнічних потреб, але не питної! Їх не можна використовувати для перекачування фекалій.

Вони непридатні для використання у фонтанах, для фільтрування води в садових ставках, а також для роботи в безперервному режимі (наприклад, в системах безперервного фільтрування в плавальних басейнах чи в промисловості).

Не запускайте пристрій насухо і не намагайтесь перекачувати рідину при закритому клапані!

### 5.3 Основні компоненти (рис. 1)

- A1 Нарізна насадка на вході
- A1b Вбудований попередній фільтр (за наявності)
- A2 Нарізна насадка на виході
- A2b Кришка фільтра (за наявності)
- A3 Пробка зливного отвору (за наявності)
- A4 Корпус насоса
- A4b Ручка
- A5 Вимикач
- A8 Кабель живлення
- A12 Штепсельна вилка

## 6 ВСТАНОВЛЕННЯ

### Попередження — небезпечно!

Усі операції зі встановлення та збирання слід виконувати, коли пристрій від'єднано від мережі електропостачання (рис. 3).

### Попередження — небезпечно!

Перед запуском обов'язково огляньте пристрій, особливо штепсельну вилку (A12) і кабель живлення (A8), на предмет пошкоджень. Забороняється використання пошкодженого пристрою; в разі пошкодження пристрою зверніться до сервісного центру або вповноваженого електрика.

### Попередження — небезпечно!

У разі обриву кабелю живлення (A8) гарантія скасовується, а заміна оригінального кабелю (A8) відбувається за рахунок замовника (навіть у разі ремонту за гарантією). У разі необхідності подовження кабелю живлення (A8) використовуйте для цього кабель щонайменше такого ж поперечного перерізу, що й оригінальний кабель живлення (A8). Не піднімайте пристрій і не витягуйте штепсельну вилку (A12) з гнізда, тягнучи за кабель (A8).

### 6.1 Збирання пристрою

Перед запуском пристрою необхідно приєднати до нього вхідний та вихідний шланги. Встановіть пристрій у стійке положення на плоскій поверхні в місці, захищеному від заливання (рис. 4).

Для запобігання передачі вібрації на труби або стіни встановлюйте пристрій на гумовий килимок і використовуйте якомога коротші шланги (стійкі до тиску й всмоктування) на вході й виході пристрою (рис. 5), що зменшить вібрацію.

### 6.2 Приєднання шланга на вході

Через вхідний шланг вода від точки всмоктування подається на пристрій. Приєднайте вхідний шланг до нарізного з'єднання (A1). Перевірте щільність приєднання всмоктувального шланга, оскільки будь-які витoki зменшують витрату або цілковито припиняють перекачування. Діаметр вхідного шланга має становити щонайменше 25 мм, він має бути стійким до стиснення й вакууму.

Рекомендується встановити на вхідному шлангу зворотний клапан. Для забезпечення щільності з'єднання використовуйте тефлонову стрічку (12–15 шарів) (рис. 6). Перевірте наявність достатньої кількості води в точці всмоктування і забезпечте повне занурення зони всмоктування шланга.

Оскільки максимальна висота всмоктування самозасмоктувального насоса складає 8 метрів, пристрій має бути встановлено не вище 8 м над рівнем води в точці всмоктування. Горизонтальна частина вхідного шланга має підніматися від точки всмоктування до пристрою поступово для запобігання утворенню всередині шланга повітряних бульбашок, що може негативно вплинути на функціонування пристрою (рис. 7).

Якщо пристрій не має вмонтованого попереднього фільтра (A1b), такий фільтр необхідно встановити між вхідним шлангом і його з'єднанням (A1).

### 6.3 Заповнення пристрою

Перш ніж приєднувати вихідний шланг, необхідно заповнити водою корпус насоса (A4) і вхідний шланг через гніздо для приєднання вихідного шланга (A2). Насос можна також заповнювати через отвір для заповнення (A2b) за його наявності (рис. 8).

У процесі заповнення корпусу (A4) насоса утворюються бульбашки, які видаляються нахиланням насоса в різні боки. Повторюйте процедуру заповнення, поки рівень води не підніметься до рівня отвору для заповнення.

Якщо пристрій має вмонтований попередній фільтр (A1b), необхідно додати воду через отвір цього фільтра. Зніміть кришку цього отвору, залийте воду до обідка і закрутіть кришку вручну (рис. 8).

### 6.4 Приєднання шланга на виході

Гніздо для приєднання вихідного шланга розташоване у верхній частині пристрою (A2). Цей шланг має з'єднуватися з іншим шлангом або трубою якомога більшого діаметра (щонайменше 19 мм). Використання шлангів меншого діаметра призводить до різкого зменшення витрати. Для забезпечення щільності з'єднання використовуйте тефлонову стрічку (12–15 шарів) (рис. 9).

### 6.5 Заходи техніки безпеки

Користувач має запобігти збиткам, які можуть виникнути внаслідок заливання приміщення або інших причин через несправність пристрою або зовнішніх компонентів, застосуванням належних заходів (наприклад, встановленням контуру захисту від заливання, системи аварійної сигналізації, резервного насоса, збірного резервуара тощо, які потрібно підключати до окремого, надійного контуру електроживлення). Заходи техніки безпеки повинні відповідати певним умовам використання й зменшувати та/або запобігати збиткам через витіки води.

Крім того, користувач повинен встановити захист від бризок, що можуть завдати пошкоджень внаслідок витоків або захоплення через несправність насоса. Необхідно встановити резервний насос або стік на підлозі для належного видалення витоків води. Або можна встановити систему аварійної сигналізації, що попереджатиме про витік води або вимкатиме пристрій, перш ніж станеться пошкодження обладнання або іншої власності.

Ми радимо також підняти все обладнання в приміщенні, де встановлено пристрій, на висоту 5–10 см від підлоги, щоб уберегти його від заливання водою. Виробник не приймає на себе жодної відповідальності за пошкодження, що сталися внаслідок недотримання цієї рекомендації.



### ⚠ Попередження — небезпечно! Робота насухо

Робота пристрою протягом більш ніж 5 хвилин із закритою точкою всмоктування може призвести до його пошкодження через перегрів. Вимикайте пристрій у разі перекирті нормального потоку води.

Робота насухо призводить до непоправного пошкодження пристрою, тому не можна допускати такого режиму роботи протягом більше ніж 10 секунд.

## 7 РЕГУЛЮВАННЯ

### 7.1 Попередні регулювання

Прилад має попередні заводські налаштування, які не потрібно змінювати.

## 8 ЗАПУСК



### ⚠ Попередження — небезпечно!

Усі операції зі встановлення та збирання слід виконувати, коли пристрій від'єднано від мережі електропостачання (рис. 3).

### 8.1 Запуск

Після під'єднання всіх труб і заповнення корпусу (A4) насоса водою можна вставити в гніздо штепсельну вилку (A12) й увімкнути вимикач (A5). Під час засмоктування вихідна труба має залишатися відкритою для виходу повітря з системи і для підняття тиску води. У разі незаповнення водою вхідного шланга для встановлення нормального режиму роботи може знадобитися до 7 хвилин. Якщо вода не набула тиску після визначеного максимального часу засмоктування, вимкніть пристрій і далі дійте за планом усунення несправностей (глава 11).

### 8.2 Технічна інформація

Зазначені значення витрати — це максимальні значення, які зменшуються в разі використання зовнішніх компонентів (вихідного шлангу, колін, попереднього фільтра тощо). Це варто мати на увазі під час вибору пристрою. Фактичні значення витрати в конкретних умовах показано на графіку (рис. 11).

## 9 ТЕХНІЧНЕ ОБСЛУГОВУВАННЯ



### ⚠ Попередження — небезпечно!

Перш ніж розпочинати будь-яку процедуру технічного обслуговування та/або під час пошуку несправностей, від'єднайте кабель живлення (A8) від гнізда живлення.

### 9.1 Чищення фільтрів

Попередній фільтр (за наявності, A1b) необхідно регулярно промивати чистою водою та/або оглядати на предмет забруднення (рис. 10). Промийте гніздо фільтра чистою водою.

## 10 ЗБЕРІГАННЯ



### ⚠ Попередження — небезпечно!

Перш ніж розпочинати будь-яку процедуру технічного обслуговування та/або під час пошуку несправностей, від'єднайте кабель живлення (A8) від гнізда живлення.

Важливо захистити пристрій від морозу, а в разі температури +5 °C або нижче його необхідно демонтувати й зберігати в сухому місці, захищеному від морозу. Після від'єднання вхідного й вихідного шлангів нахиліть пристрій, щоб злити воду з корпусу (A4) насоса через гніздо всмоктування (A1). Для спорожнення корпусу (A4) насоса переверніть пристрій і вилийте воду через вихідне гніздо (A2).

## 11 УСУНЕННЯ НЕСПРАВНОСТЕЙ

Несправність	Можливі причини	Способи усунення несправності
Двигун працює, але пристрій не засмоктує воду	1) Перед запуском пристрою корпус (A4) насоса не було заповнено водою	1) Заповніть корпус (A4, див. п. 6.3) насоса водою
	2) Нецільне приєднання шланга на вході	2) Перевірте, чи використовувалося рекомендоване приладдя. Перевірте щільність шланга на вході, ущільніть різьбу тefлоновою стрічкою
	3) Засмічення фільтра зворотного клапана на вході	3) Очистіть зворотний клапан і фільтр
	4) Неможливо випустити повітря на виході через закрити точку всмоктування	4) Під час всмоктування мають бути відкриті точки всмоктування (кран подачі води, водяні шланги)
	5) Не вистачає дозволеного часу	5) Заповніть водою шланг на вході й зачекайте 7 хвилин після запуску пристрою
	6) Зайва висота всмоктування	6) Зменште висоту всмоктування (макс. 8 м)
	7) Шланг на вході не занурено в воду	7) Перевірте рівень води в колодязі чи цистерні і, якщо це можливо, подовжте шланг на вході
Не запускається двигун	1) Відсутність напруги в мережі живлення	1) Перевірте напругу, вставте штепсельну вилку (A12) в гніздо живлення
Недостатня витрата води	1) Зайві висота всмоктування та/або напір	1) Зайві висота всмоктування й напір, а також сповільнення потоку зовнішніми компонентами! Це не є несправністю
	2) Засмічення фільтра зворотного клапана на вході	2) Почистіть фільтр на вході
	3) Надто швидко падає рівень води в точці всмоктування	3) Занурте зворотний клапан глибше в воду
	4) Потік у пристрої сповільнено забрудненням води	4) Промийте корпус (A4) насоса, спрямовуючи струмінь води через вхідне (A1) і вихідне (A2) гнізда та, за необхідності, замовте перевірку пристрою в сервісному центрі. Використовуйте попередній фільтр, якщо пристрій не має вмонтованого (A1b)
Пристрій вимикається термостатом	1) Перевантаження двигуна через тертя між частками бруду й крильчаткою. Робота насухо або недостатній потік води	1) Промийте корпус (A4) насоса, спрямовуючи струмінь води через вихідне гніздо (A2), дайте термостату охолонути протягом приблизно години та, за необхідності, замовте перевірку пристрою в сервісному центрі
	2) Робота насухо	2) Перевірте наявність води, дайте термостату охолонути протягом приблизно години та, за необхідності, замовте перевірку пристрою в сервісному центрі

(\* ) Якщо під час роботи двигун зупинився та не перезапускається, зверніться до сервісного центру.

## ГАРАНТІЯ

Гарантія на пристрій, описана в цьому посібнику, залежить від дотримання всіх рекомендацій, що в ньому містяться, особливо стосовно використання, встановлення й експлуатації.

Ми надаємо гарантію протягом 24 місяців (12 місяців для професійно-орієнтованих продажів) із дати придбання зазначеного виробу стосовно дефектів у матеріалах і виготовленні відповідно до чинного законодавства. Запити на обслуговування за гарантією мають подаватися разом із доказами придбання.

Гарантія не включає в себе витрати на демонтаж і встановлення відповідного пристрою в місці його використання, витрати на проїзд ремонтної бригади у прямому й зворотному напрямках, а також транспортні витрати.

Претензії, що виникають через неналежне встановлення або експлуатацію, неприйнятні умови використання, недбалство, комерційне використання або спроби неналежного ремонту, не підлягають гарантії, й жодна відповідальність за ними не приймається; виключається також нормальне зношування.

Понесені в результаті витрати, особливо на перевірку й транспортування, мають покладатися на відправника та/або оператора пристрою. Це стосується, зокрема, випадків, коли подається гарантійна претензія, а прилад виявляється справним, без жодних дефектів, або ж причиною несправності не є матеріали чи виготовлення.

Кожний виріб перед поверненням користувачеві проходить ретельну технічну перевірку. Ремонт за гарантією має проводитися лише одним з наших сервісних центрів або вповноваженим ремонтним цехом. Спроби виконання ремонту замовником або не вповноваженою третьою особою призведуть до повного скасування гарантії.

Обрізання штепсельної вилки або вкорочення кабелю живлення призведе до скасування гарантії.

Робота, що виконується нами за гарантією, не подовжує гарантійного терміну і не надає нових гарантій на частини, які було замінено або відремонтовано. Всі подальші права, включно з правом на знижки, заміни або компенсацію, а також завдані збитки будь-якого роду, виключаються. У разі несправності звертайтеся до точки продажу, де придбали виріб, із наданням доказу придбання.

Технічні характеристики	Одиниця вимірювання	SXGP900XFE	SXGP1300XFE
Напруга	В/Гц	230 В ~ 50 Гц	230 В ~ 50 Гц
Потужність	Вт	900	1300
Макс. напір ( $H_{max}$ )	м	42	50
Макс. витрата ( $Q_{max}$ )	л/год	3600	4500
Макс. температура води ( $T_{max}$ )	°С	35	35
Макс. висота всмоктування	м	8	8
Макс. розмір часток	Ø мм	0	0
Клас захисту	-	⊕	⊕
Ізоляція двигуна	-	Клас В	Клас В
Захист двигуна	-	IPX4	IPX4
Рівень акустичної потужності $L_{WA}$ (EN ISO 3744)	дБ (А)	80	83
Вага без упаковки	кг	6.8	10.7
Вага з упаковкою	кг	8.1	11.8
Діаметр гнізда	мм	25.4	25.4
Довжина кабелю	м	1	1

### Можливі технічні модифікації!

### Декларація відповідності директивам ЄС

Ми, Annovi Reverberi S.p.A, компанія, яка розташована в Модена, Італія, заявляємо, що зазначений (-і) нижче пристрій (-і) Stanley:

призначення пристрою: Самозасмоктувальний насос  
**Номер моделі:** SXGP900XFE SXGP1300XFE  
 Номінальна потужність: 900 W 1300 W

відповідає (-ють) наступним європейським директивам:

2014/35/UE, 2014/30/UE, 2011/65/UE, 2015/863/EU, 2000/14/CE, 2006/42/CE, 2012/19/UE.

і був (були) виготовлений відповідно до наступних правил і нормативних документів:

EN 60335-1; EN 60335-2-41; EN 55014-1; EN 55014-2; EN 61000-3-2; EN 61000-3-3; EN 62233; EN ISO 12100; EN IEC 63000.

Прізвище та адреса особи, відповідальної за випуск технічної документації: Stefano Reverberi (Стефано Ревербері), виконавчий директор AR Via ML King, 3 – 41122 Modena, Italy (Італія).

Процедуру оцінки відповідності, якої вимагає директива 2000/14/EC, проведено згідно з додатком V..

**Номер моделі** SXGP900XFE SXGP1300XFE  
 Вимірний рівень акустичної потужності: 78.6 дБ (А) 81.7 дБ (А)  
 Гарантований рівень акустичної потужності: 80 дБ (А) 83 дБ (А)

Дата: 17.11.2021 - MODENA (I)



Stefano Reverberi / Виконавчий директор

## STANLEY Service Addresses & Contact Details

Belgique et Luxembourg België en Luxembourg	E. Walschaertstraat 14 2800 Mechelen Belgium	www.stanleyworks.be Enduser.be@SBDinc.com BE-NL= +32 15 47 37 63 BE-FR = +32 15 47 37 64 BE Fax: +32 15 47 37 100
Danmark	Roskildevej 22 2620 Albertslund	www.stanleyworks.dk kundeservice.dk@sbdinc.com Fax: 70224910
Deutschland	Richard Klinger Str. 11 65510 Idstein	www.stanleyworks.de info@sbdinc.de Tel: 06126-21-1 Fax: 06126-21-2770
Ελλάς	Ημερος Τόπος 2 - Χάνι Αδάμ Ασπρόπυργος -19300 -Αττική	www.stanley.gr Greece.Service@sbdinc.com Τηλ: +30 210 8985208 Φαξ: +30 210 5597598
España	Parque de Negocios "Mas Blau" Edificio Muntadas, c/Bergadá, 1, Of. A6 08820 El Prat de Llobregat (Barcelona)	www.stanleyworks.es respuesta.postventa@sbdinc.com Tel: 934 797 400 Fax: 934 797 419
France	5, allée des hêtres BP 30084, 69579 Limonest Cedex	www.stanleyoutilage.fr scufr@sbdinc.com Tel: 04 72 20 39 77 Fax: 04 72 20 39 00
Schweiz Suisse Svizzera	In der Luberzen 42 8902 Urdorf	www.stanleyworks.ch verkaufch.sbd@sbdinc.com Tel: 044 - 755 60 70 Fax: 044 - 730 70 67
Ireland	210 Bath Road; Slough, Berks SL1 3YD UK	www.stanleytools.co.uk Tel: +44 (0)1753 511234 Fax: +44 (0)1753 512365
Italia	Energypark-Building 03 sud, Via Energy Park 6 20871 Vimercate (MB)	www.stanley.it Tel. 039-9590-200 Fax 039-9590-313
Nederlands	Stanley Black & Decker Netherlands B.V. Postbus 83 6120 AD Born	www.stanleyworks.nl Enduser.NL@SBDinc.com Tel : +31 164 28 30 63 NL Fax: +31 164 28 32 00
Norge	Postboks 4613, Nydalen 0405 Oslo	www.stanleyworks.no kundeservice.no@sbdinc.com Fax: 45 25 08 00

Österreich	Oberlaaerstrasse 248 A-1230 Wien	www.stanleyworks.de service.austria@sbdinc.com Tel: 01 - 66116 - 0 Fax: 01 - 66116 - 14
Portugal	Quinta da Fonte - Edifício Q55 D. Diniz Rua dos Malhães, 2 e 2A - Piso 2 Esquerdo 2770 - 071 Paço de Arcos	www.stanleyworks.pt resposta.posvenda@sbdinc.com Tel: 214 66 75 00 Fax: 214 66 75 75
Suomi	PL 47 00521 Helsinki	www.stanleyworks.fi customerservice.fi@sbdinc.com Puh: 010 400 4333
Sverige	Box 94 431 22 Mölndal	www.stanleyworks.se kundservice.se@sbdinc.com Fax: 31 68 60 08
United Kingdom	210 Bath Road; Slough, Berks SL1 3YD	www.stanleytools.co.uk Tel: +44 (0)1753 511234 Fax: +44 (0)1753 512365
Hungary	Rotel Kft.  1163 Budapest,Thököly út 17.	www.stanleyworks.hu service@rotelkft.hu Tel +36 1 404-0014 Fax+36 1 403-2260
Czech Republic	BAND SERVIS CZ s.r.o. K Pasekam 4440 760 01 Zlín, Czech Republic	www.stanleyworks.cz <a href="http://www.bandservis.cz">http://www.bandservis.cz</a> Tel.: +420 577 008 550 Fax.: +420 577 008 559
Slovakia	BAND SERVIS s.r.o. Paulinska 22 917 01 Trnava, Slovakia	www.bandservis.sk Tel.: +421 335 511 063 Fax.: +421 335 512 624
Poland	Erpatech ul. Bakaliowa 26 05-080 Mościska	www.stanleyworks.pl Tel.: +48 22 431 05 00 Fax.: +48 22 468 87 35
Slovenia	G-M&M d.o.o. Brvace 11 1290 Grosuplje Slovenija	www.g-mm.si gmm@g-mm.si T: +386 01 78 66 500 F: +386 01 78 63 023
Cyprus	IOANNOU J. 14A Ath.Diakou street 1046- Nicosia -Cyprus	ioannou.ioannis@cytanet.com.cy Tel : +357 22344302 Fax : +357 22348098

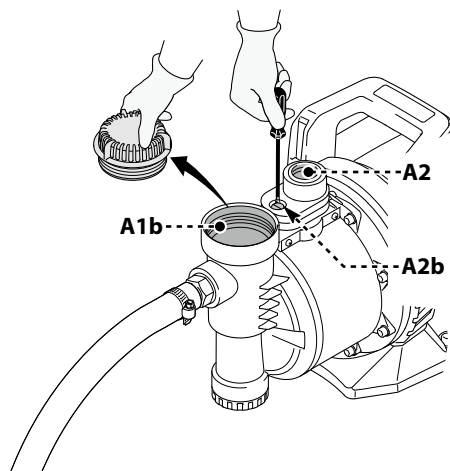
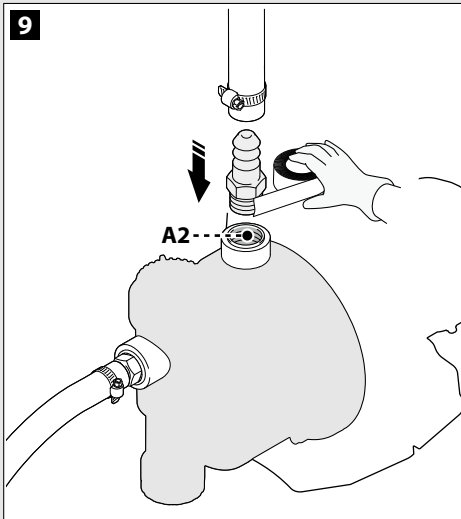
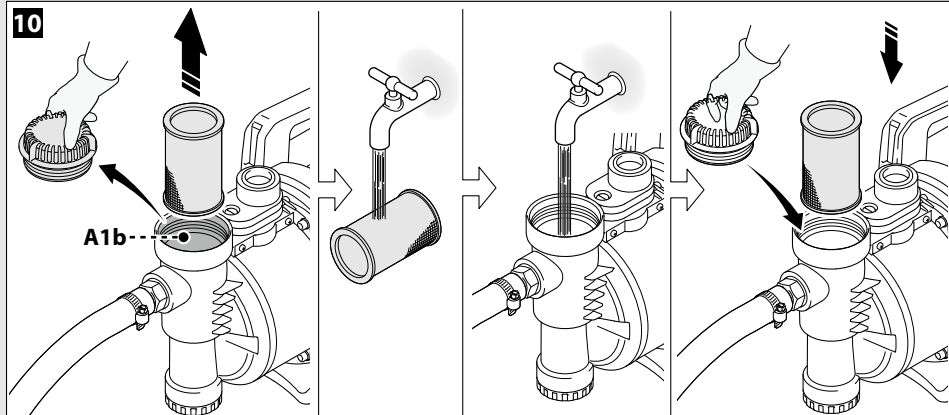
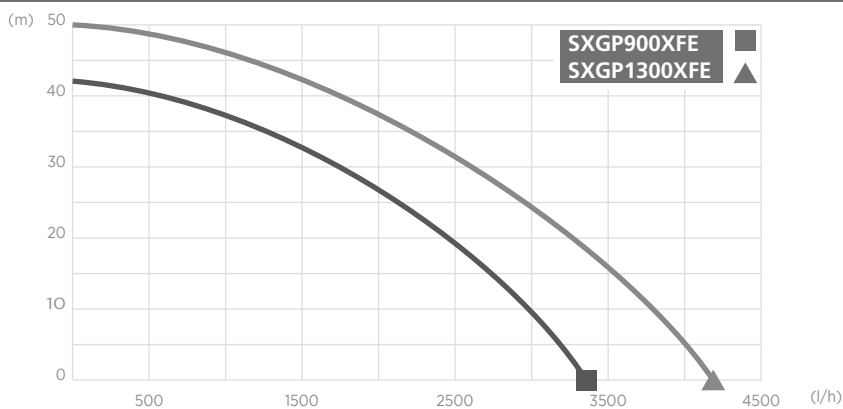

**8****9****10****11**

**STANLEY**

is a registered trademark of The Stanley Black & Decker Corporation used under license.

The product is manufactured and distributed by:

Annovi Reverberi S.p.A. Via M.L. King, 3 - 41122 Modena (Italy).

All the rights reserved.

© 2021 Stanley Black & Decker Corporation