

# DEWALT®

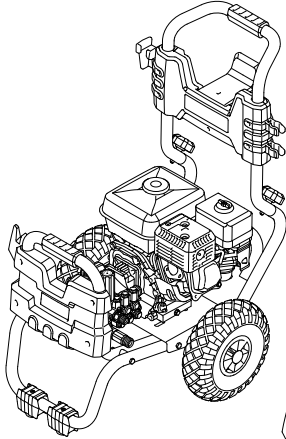

DXPW008E

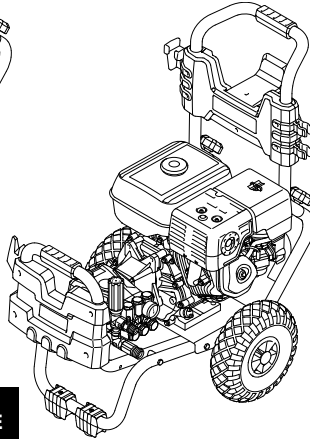

DXPW009E

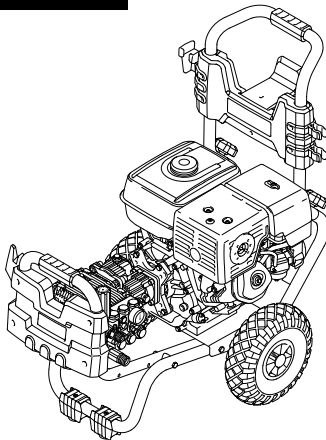

DXPW010E  
DXPW011E



cod. 93271 - GP

High pressure washer

Original instructions

Idropulitrice alta pressione  
Istruzioni originali

Водоструйна машина  
Превод на оригиналните инструкции

Vysokotlaký čistič  
Překlad originálního návodu

Højtryksrensér  
Oversættelse af den originale brugsanvisning

Hochdruckreiniger  
Übersetzung der Originalanleitung

Πλυστικό μηχανήμα υψηλής πίεσης  
Μετάφραση των γνήσιων οδηγιών

Hidrolimpiadora de alta presión  
Traducción de las instrucciones originales

Kõrgsurvepesur  
Originaaljuhendi tõlge

Korkeapainepesuri  
Alkuperäisten ohjeiden käännös

Nettoyeur haute pression  
Traduction des instructions originales

Visokotlačni uređaj za pranje  
Prijevod izvorne upute

Nagynyomású tisztítóberendezés  
Az eredeti utasítások fordítása

Aukšto slėgio plautuvas  
Originalių instrukcijų vertimas

Augstspiediena mazgātājs  
Originālās rokasgrāmatas tulkojums

Hogedrukreiniger  
Vertaling van de originele gebruiksaanwijzing

Høytrykkskaker  
Oversettelse av den originale bruksanvisningen

Myjka ciśnieniowa  
Tłumaczenie oryginalnej instrukcji

Lavadora a alta pressão  
Tradução das instruções originais

Aparat de spălat cu înaltă presiune  
Traducerea instrucțiunilor originale

Моечная машина высокого давления  
Перевод оригинальных инструкций

Vysokotlakový čistič  
Překlad původního návodu

Visokotlačni čistilec  
Prevod izvirnih navodil

Högtryckstvätt  
Översättning av bruksanvisning i original

Yüksek basınçlı yıkama makinesi  
Orijinal talimatların tercümesi

Мийка високого тиску  
Переклад оригінальна інструкція

غسالة بالضغط العالي  
ترجمة التعليمات الأصلية

EN

IT

BG

CS

DA

DE

EL

ES

ET

FI

FR

HR

HU

LT

LV

NL

NO

PL

PT

RO

RU

SK

SL

SV

TR

UK

AR

<b>EN</b>	Please read these instructions carefully before use. Please retain these instructions for future reference. In case of problems or difficulties, please contact the consumer helpline: <a href="http://www.dewalt.eu">www.dewalt.eu</a>	Page: 7-16
<b>IT</b>	Leggere attentamente queste istruzioni prima dell'uso. Conservare queste istruzioni per future consultazioni. In caso di problemi o difficoltà, contattate l'helpline consumatori: <a href="http://www.dewalt.eu">www.dewalt.eu</a>	Pagina: 17-26
<b>BG</b>	Прочетете внимателно тези указания преди употреба. Запазете тези указания за справка. При проблеми или затруднения се обърнете към отдела за обслужване на клиенти: <a href="http://www.dewalt.eu">www.dewalt.eu</a>	Страница: 27-36
<b>CS</b>	Před použitím si pozorně přečtěte tento návod. Laskavě si uložte tento návod pro budoucí použití. V případě jakýchkoli problémů nebo potíží laskavě kontaktujte linku pomoci zákazníkům: <a href="http://www.dewalt.eu">www.dewalt.eu</a>	Strana: 37-46
<b>DA</b>	Læs disse instruktioner omhyggeligt inden brug. Opbevar disse instruktioner til senere brug. Kontakt kundeservicetelefonen i tilfælde af problemer eller vanskeligheder: <a href="http://www.dewalt.eu">www.dewalt.eu</a>	Side: 47-56
<b>DE</b>	Lesen Sie bitte diese Bedienungsanleitung vor Gebrauch aufmerksam durch. Bewahren Sie diese Bedienungsanleitung sorgfältig auf, damit Sie sie auch später zu Rate ziehen können. Wenden Sie sich im Falle von Problemen bitte an die Verbraucher-Hotline: <a href="http://www.dewalt.eu">www.dewalt.eu</a>	Seite: 57-67
<b>EL</b>	Διαβάστε προσεκτικά αυτές τις οδηγίες πριν από τη χρήση. Φυλάξτε αυτές τις οδηγίες για μελλοντικές αναφορές. Σε περίπτωση προβλημάτων ή δυσκολιών, επικοινωνήστε με τη γραμμή helpline υποστήριξης καταναλωτών: <a href="http://www.dewalt.eu">www.dewalt.eu</a>	Σελίδα: 68-78
<b>ES</b>	Leer atentamente estas instrucciones antes de usar el equipo. Guardar estas instrucciones para poder consultarlas en el futuro. En caso de problemas o dificultades, ponerse en contacto con el servicio de asistencia al cliente: <a href="http://www.dewalt.eu">www.dewalt.eu</a>	Página: 79-89
<b>ET</b>	Enne kasutamist lugege see juhend tähelepanelikult läbi. Hoidke juhend hilisemaks kasutamiseks alles. Probleemide või raskuste ilmnemisel pöörduge klienditeo poole: <a href="http://www.dewalt.eu">www.dewalt.eu</a>	Lk: 90-99
<b>FI</b>	Lue ohjeet huolellisesti ennen käyttöä. Säilytä ohjeet huolellisesti tulevaa käyttöä varten. Jos kohtaat ongelmia, ota yhteys kultuttajien helpline-palveluun: <a href="http://www.dewalt.eu">www.dewalt.eu</a>	Sivu: 100-109
<b>FR</b>	Lire attentivement ces instructions avant emploi. Conserver ces instructions pour toute consultation à venir. En cas de problèmes ou de difficultés, contacter l'assistance consommateur : <a href="http://www.dewalt.eu">www.dewalt.eu</a>	Page : 110-120
<b>HR</b>	Molimo vas da prije uporabe pažljivo pročitate ovaj priručnik. Sačuvajte ove upute za buduće korištenje. Ako naiđete na kakve probleme ili poteškoće, molimo vas da se obratite službi za podršku korisnicima: <a href="http://www.dewalt.eu">www.dewalt.eu</a>	Stranica: 121-130
<b>HU</b>	A készülék használatba vétele előtt gondosan olvassa el az útmutatót. A későbbi hivatkozások érdekében őrizze meg az útmutatót. Kérdés vagy probléma esetén forduljon ügyfélszolgálatunkhoz: <a href="http://www.dewalt.eu">www.dewalt.eu</a>	131-140. oldal
<b>LT</b>	Prieš pradėjami naudoti įrenginį, atidžiai perskaitykite šias instrukcijas. Išsaugokite šias instrukcijas, kad bet kada galėtumėte jas vėl perskaityti. Jei kyla problemų arba sunkumų, kreipkitės į klientų pagalbos liniją: <a href="http://www.dewalt.eu">www.dewalt.eu</a>	Puslapiai: 141-150
<b>LV</b>	Pirms lietošanas, lūdz, rūpīgi izlasiet šo pamācību. Lūdz, saglabāiet šos norādījumus turpmākaī uzziņai. Ja rodas kādas problēmas vai grūtības, lūdz, sazinieties ar Klientu palīdzības dienestu: <a href="http://www.dewalt.eu">www.dewalt.eu</a>	Lappuse: 151-160
<b>NL</b>	Lees deze gebruiksaanwijzing vóór het gebruik aandachtig door. Bewaar deze gebruiksaanwijzing voor latere raadpleging. Contacteer bij problemen of moeilijkheden de hulplijn voor de gebruikers: <a href="http://www.dewalt.eu">www.dewalt.eu</a>	Pagina: 161-171
<b>NO</b>	Les disse instruksjonene nøye før bruk. Ta vare på instruksjonene for senere bruk. Ved problemer eller vanskeligheter, kontakt kundeservice: <a href="http://www.dewalt.eu">www.dewalt.eu</a>	Side: 172-181
<b>PL</b>	Przed użyciem należy uważnie przeczytać niniejszą instrukcję obsługi. Instrukcję należy zachować na przyszłość. W razie jakichkolwiek problemów lub trudności można skontaktować się z działem pomocy technicznej pod adresem: <a href="http://www.dewalt.eu">www.dewalt.eu</a>	Strona: 182-192
<b>PT</b>	Leia atentamente estas instruções antes de utilizar o aparelho. Conserve estas instruções para consultas futuras. Em caso de problemas ou dificuldades, contacte a helpline de atendimento aos consumidores: <a href="http://www.dewalt.eu">www.dewalt.eu</a>	Página: 193-203
<b>RO</b>	Vă rugăm să citiți cu atenție aceste instrucțiuni înainte de a utiliza. Vă rugăm să păstrați aceste instrucțiuni pentru consultarea pe viitor. În caz de problemă sau dificultăți, vă rugăm să contactați linia de asistență a clienților: <a href="http://www.dewalt.eu">www.dewalt.eu</a>	Pagina: 204-213
<b>RU</b>	Внимательно прочитайте эти инструкции до начала использования. Сохраните инструкции для пользования ими в будущем. При появлении проблем или затруднений обращайтесь в отдел обслуживания клиентов: <a href="http://www.dewalt.eu">www.dewalt.eu</a>	Страница: 215-224
<b>SK</b>	Pred použitím si, prosím, pozorne prečítajte tento návod. Tento návod si odložte na použitie v budúcnosti. Ak narazíte na akékoľvek problémy alebo ťažkosti, obráťte sa na linku pomoci pre zákazníkov: <a href="http://www.dewalt.eu">www.dewalt.eu</a>	Strana: 225-234
<b>SL</b>	Pred uporabo pazljivo preberite ta navodila. Ta navodila shranite za prihodnjo uporabo. Če naletite na težave, se obrnite na službo za pomoč kupcem: <a href="http://www.dewalt.eu">www.dewalt.eu</a>	Stran: 235-244
<b>SV</b>	Läs bruksanvisningen noggrant före användning. Förvara bruksanvisningen för framtida bruk. Vid ev. problem eller frågeställningar, kontakta kundtjänst på <a href="http://www.dewalt.eu">www.dewalt.eu</a>	Sid.: 245-254
<b>TR</b>	Kullanmadan önce, bu talimatları dikkatlice okuyunuz. Bu talimatları, ileride danışmak için saklayınız. Problem veya zorluk durumunda, tüketici yardım hattına başvurunuz: <a href="http://www.dewalt.eu">www.dewalt.eu</a>	Sayfa: 255-264
<b>UK</b>	Перед експлуатацією уважно прочитайте цю інструкцію. Зберігайте цю інструкцію для подальшого використання в довідкових цілях. У разі виникнення проблем або труднощів звертайтеся до нашої служби підтримки: <a href="http://www.dewalt.eu">www.dewalt.eu</a>	Сторінки: 265-274
<b>AR</b>	يرجى قراءة هذه التعليمات بدقة وانتباه قبل الاستعمال. يرجى الاحتفاظ بكتيب التعليمات هذا للرجوع إليه مستقبلا. في حالة واجهتم صعوبات أو مشاكل، يرجى الاتصال بمصلحة دعم العملاء: <a href="http://www.dewalt.eu">www.dewalt.eu</a>	الصفحة: 275-284

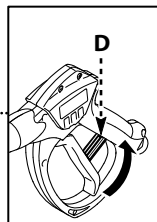
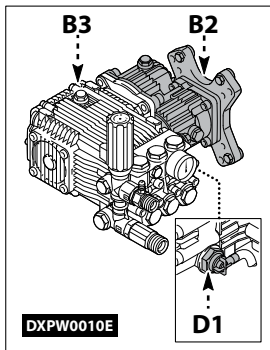
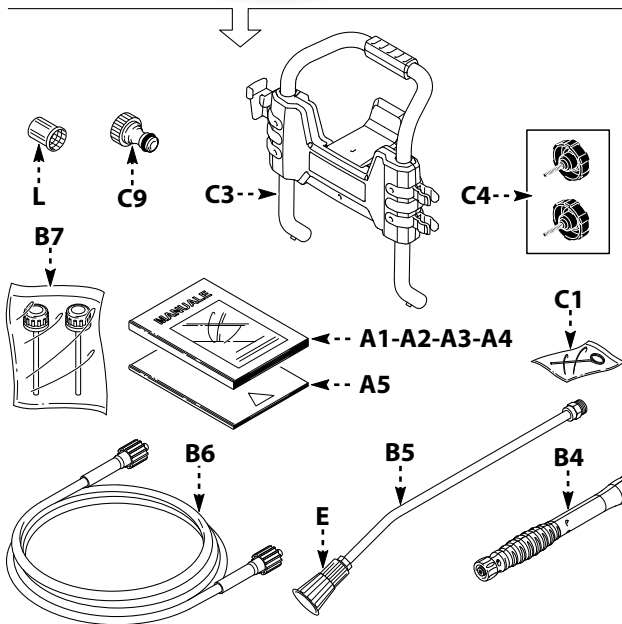
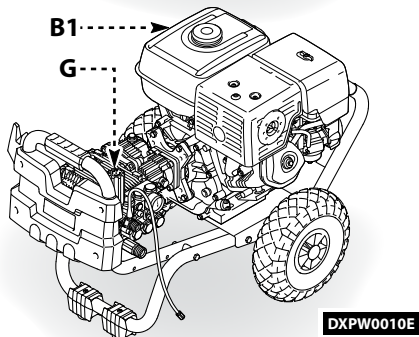
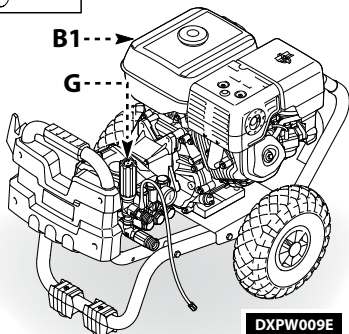
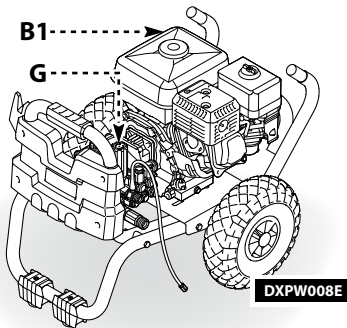
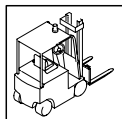
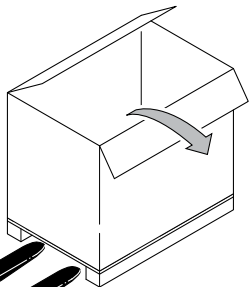
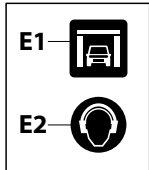

1

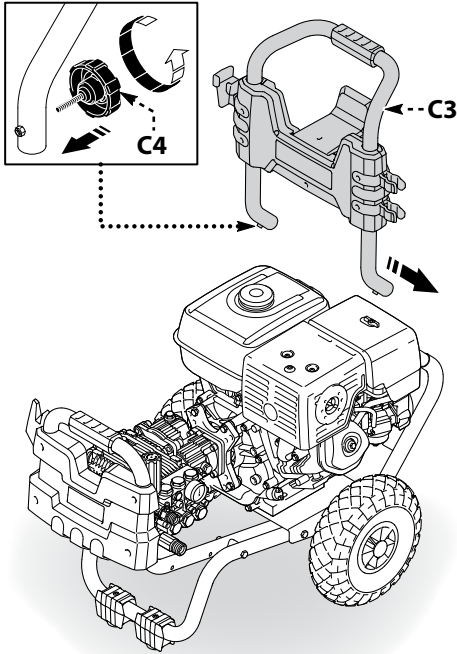

3

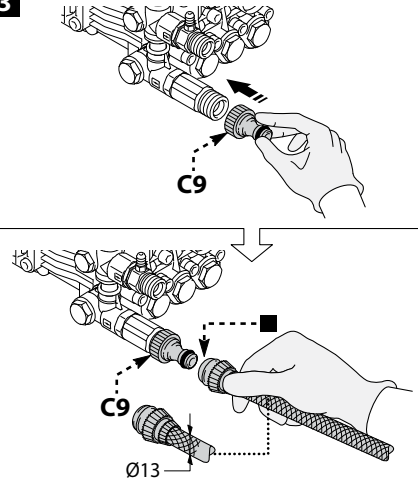

4

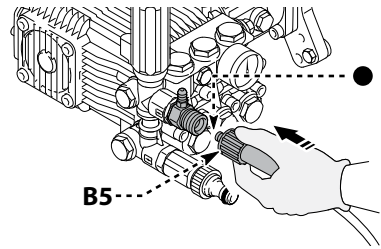

2

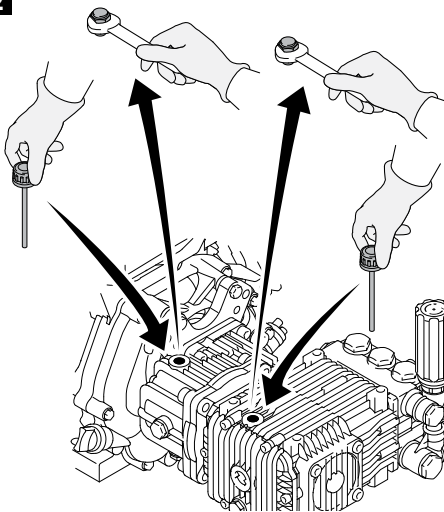

5

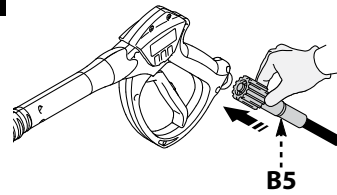

6

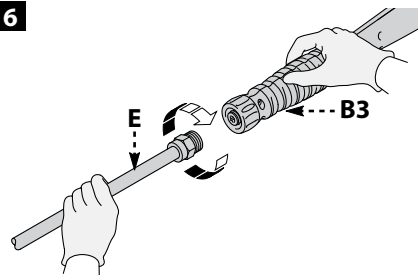



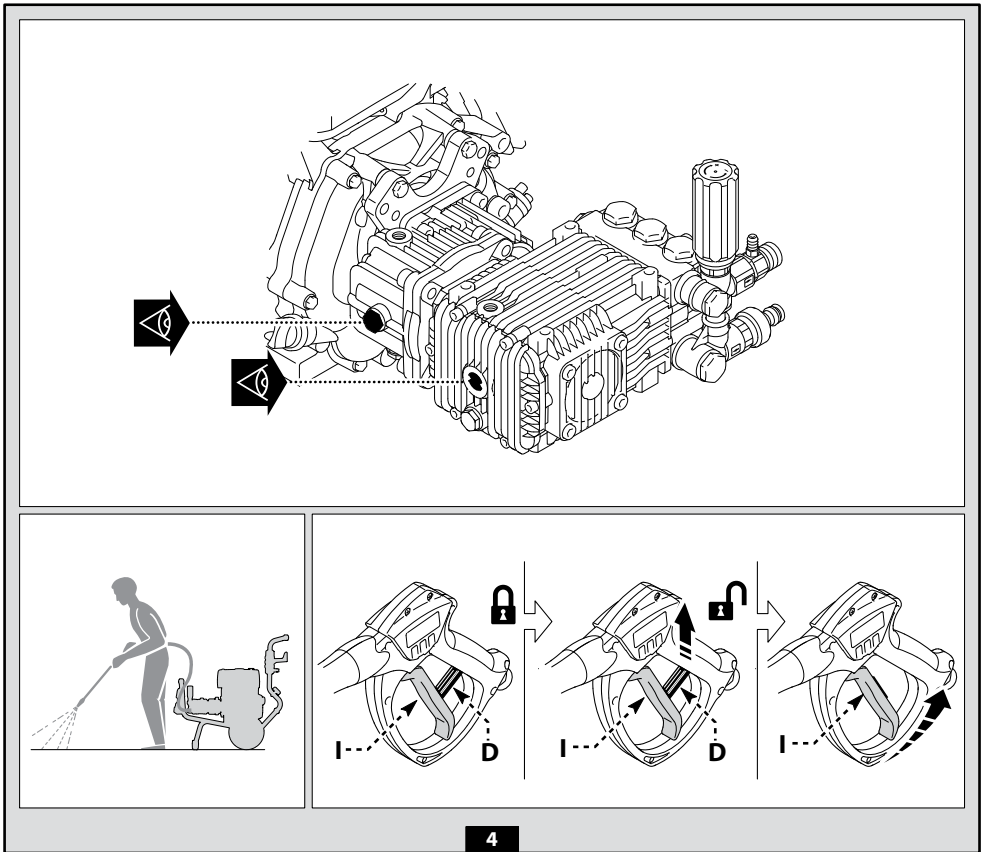
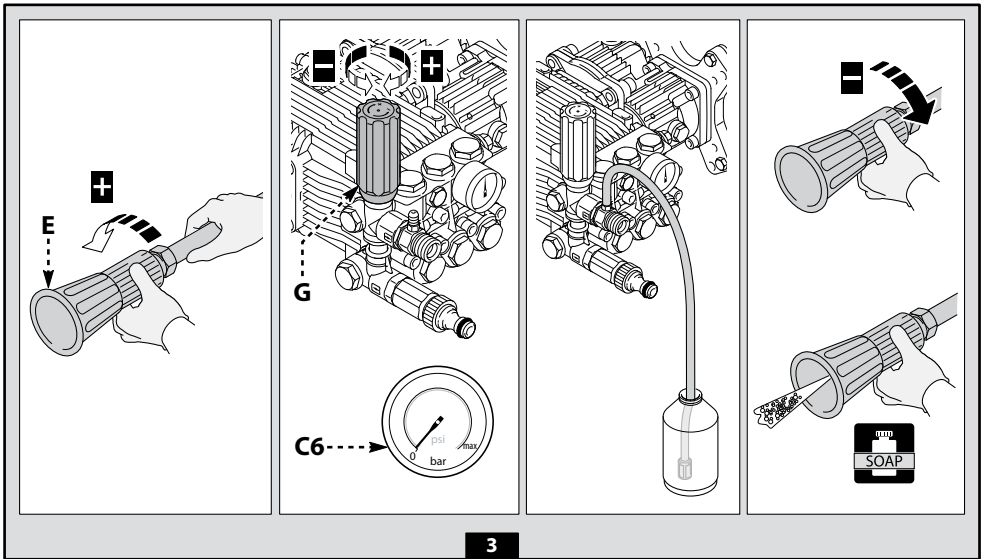

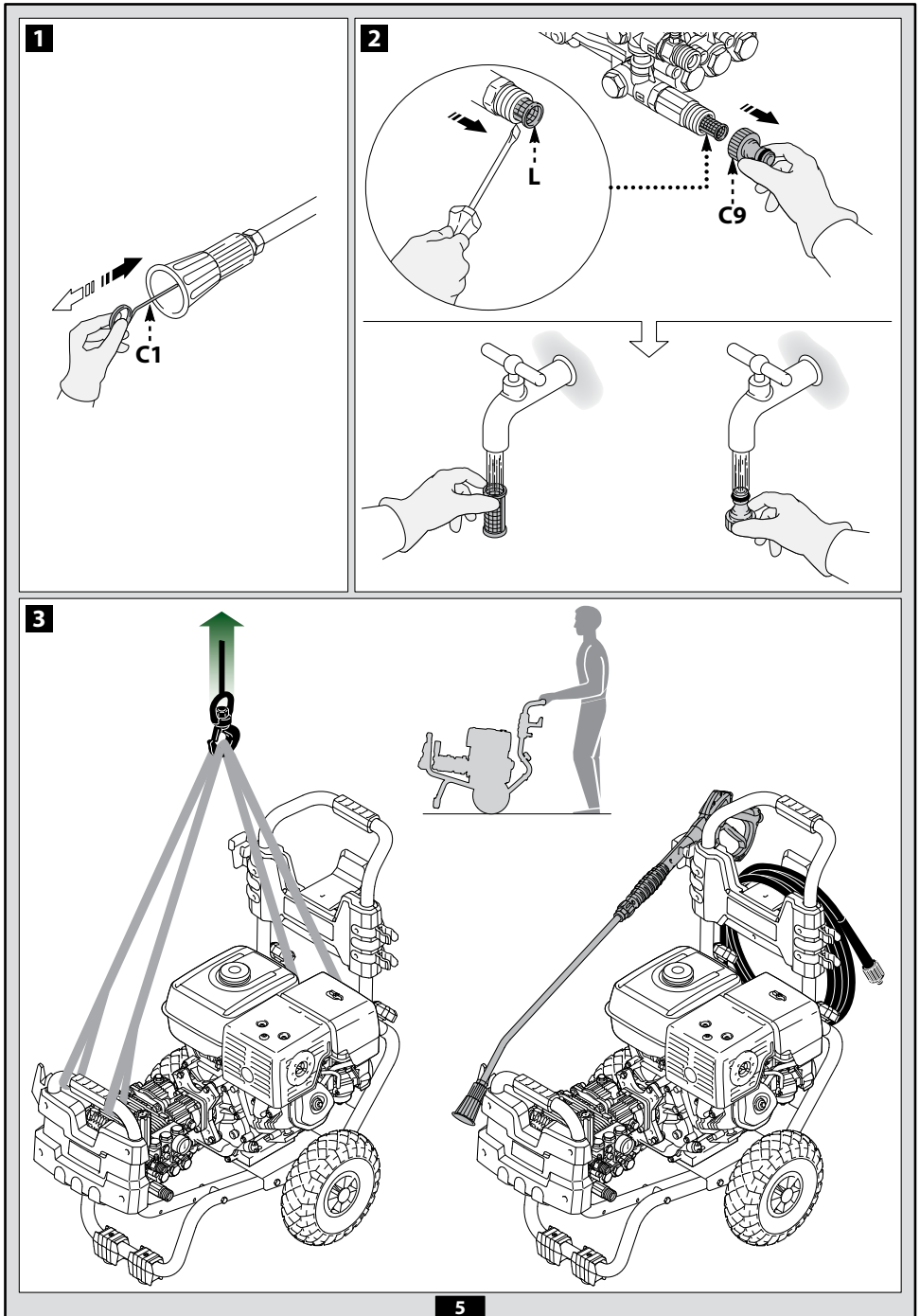

## 1 SAFETY INSTRUCTIONS

- 1.1** The appliance you have purchased is a technologically advanced product designed by one of the leading European manufacturers of high pressure washers. To obtain the best performance from your unit, read this booklet carefully and follow the instructions each time you use it. During connection, use and servicing of the appliance, take all possible precautions to protect your own safety and that of the people in the immediate vicinity. Read the safety regulations carefully and comply with them on all occasions; failure to do so may put health and safety at risk or cause expensive damage.

## 2 SAFETY SIGNS

- 2.1** Comply with the instructions provided by the safety signs and symbols fitted to the appliance and in this manual.

The appliance and manual only feature the symbols relevant to the model purchased. Check that the symbols and signs affixed to the appliance are always present and legible; otherwise, fit replacements in the original positions.

 Warning - Caution - Hazard

  Please read these instructions carefully before use.

 E2 symbol (if symbol appears in manual)- Indicates that the appliance is intended for professional use, i.e. for experienced people familiar with the relative technical, regulatory and legislative factors and capable of performing the operations involved in using and maintaining the appliance. This appliance is not intended for use by children, persons with impaired physical, sensory or mental capabilities, or persons without the necessary experience and knowledge.

 E3 symbol (if symbol appears in manual)- Indicates that the appliance is intended for non-professional (domestic) use. This appliance may be used by persons with impaired physical, sensory or mental capabilities, or who do not have the necessary experience and knowledge, if they are under supervision or have been instructed in the safe use of the appliance and understand the risks involved.

 Moving parts. Do not touch.





Risk of burns! Beware of hot components.



Risk of poisoning! Do not breathe in the exhaust fumes.

0 Switch "OFF" position

I Switch "ON" position



Guaranteed sound power level



Prohibition sign, informs users that local regulations may prohibit connection of the product to the drinking water supply system.



Danger sign, warns users not to direct the water jet at people, animals, electrical equipment or the product itself.



This product is rated in insulation class II. This means it has reinforced or double insulation (only if symbol appears on appliance).



This product is rated in insulation class I. This means that it is equipped with a protective earthing conductor (only if symbol appears on appliance).

CE The product complies with the relevant European directives.



E1 symbol - Indicates that the appliance **must not be disposed of** as municipal waste; it may be handed in to the dealer on purchase of a new appliance. The appliance's electrical and electronic parts must not be reused for improper uses since they contain substances which constitute health hazards.



Wear ear defenders.



Wear a protective mask.



Wear respiratory protection.



Wear protective gloves.





Wear safety footwear.



Wear protective clothing.

### 3 SAFETY RULES/RESIDUAL RISKS

#### 3.1 SAFETY "DO NOTS"

- 3.1.1 **WARNING.** DO NOT allow children to use the appliance; supervise them to ensure that they do not play with it.
- 3.1.2 **WARNING.** High pressure jets may be dangerous if incorrectly used.
- 3.1.3 **WARNING.** DO NOT use the appliance with flammable or toxic liquids, or any products which are not compatible with its correct operation. Use of the appliance in a potentially inflammable or explosive atmosphere is forbidden.
- 3.1.4 **WARNING. RISK OF EXPLOSION.** DO NOT use the appliance to spray flammable liquids.
- 3.1.5 **WARNING.** DO NOT point the water jet at people or animals.
- 3.1.6 **WARNING.** DO NOT point the water jet at the unit itself, electrical parts or other electrical equipment.
- 3.1.7 **WARNING.** DO NOT use the appliance with people within its range of action unless they are wearing protective clothing.
- 3.1.8 **WARNING.** DO NOT point the jet at yourself or others to clean clothing or footwear.
- 3.1.9 **WARNING.** DO NOT use the appliance outdoors when it is raining.
- 3.1.10 **WARNING.** DO NOT allow children, incompetent persons or those who have not read and understood the instructions to use the appliance.
- 3.1.11 **WARNING.** DO NOT jam the trigger in the operating position.
- 3.1.12 **WARNING.** Check that the data plate is affixed to the appliance; if not, inform your dealer. Appliances without plates must NOT be used as they are unidentifiable and potentially dangerous.
- 3.1.13 **WARNING.** DO NOT tamper with or adjust the setting of the safety valve or the safety devices.
- 3.1.14 **WARNING.** DO NOT alter the original diameter of the spray head nozzle.
- 3.1.15 **WARNING.** DO NOT allow vehicles to drive over the high pressure hose.
- 3.1.16 **WARNING.** DO NOT move the appliance by pulling on the high pressure hose.



**3.1.17 WARNING.** When directed towards tyres, tyre valves or other pressurised components, the high pressure jet is potentially dangerous. Do not use the rotating nozzle kit, and always keep the jet at a distance of at least 30 cm during cleaning.

**3.1.18 WARNING.** The use of non-original accessories and any other spare parts not specifically intended for the model in question is prohibited. All modifications to the appliance are prohibited; any modifications shall render the Declaration of Conformity null and void and relieve the manufacturer of all liability under civil and criminal law.

**3.1.19 WARNING.** Do not bend over the exhaust or touch it. (Risk of burns).

**3.1.20 WARNING.** Do not touch hot mufflers, cylinders or radiator ribs. (Risk of burns).

## **3.2 SAFETY "MUSTS"**

**3.2.1 WARNING.** All electrical conductors **MUST BE PROTECTED** against the water jet.

**3.2.2**      

**WARNING.** High pressure may cause parts to rebound: wear all the protective clothing (PPE) and equipment needed to ensure the operator's safety.

**3.2.3 WARNING.** Risk of injury if the machine is left running in an unattended state. Remove the spark plug connector prior to performing any work on the device.

**3.2.4 WARNING.** Before pressing the trigger, GRIP the gun firmly to counteract the recoil.

**3.2.5 WARNING.** **COMPLY WITH** the local water supply authority regulations. Under IEC 60335-2-79, the appliance may only be connected to the mains drinking water supply if the supply hose is fitted with a backflow preventer valve with drain facility corresponding to EN 12729 type BA. The backflow preventer can be ordered from the manufacturer.

**3.2.6 WARNING.** Water that has passed through backflow preventers is considered to be non-potable.

**3.2.7 WARNING.** Maintenance and/or repair of electrical components **MUST** be carried out by qualified staff.

**3.2.8 WARNING.** **DISCHARGE** residual pressure before disconnecting the hose from the appliance.

**3.2.9 WARNING.** **CHECK** before each use and at regular intervals that the screws are fully tightened and that there are no broken or worn parts.

**3.2.10 WARNING.** **ONLY USE** detergents which will not corrode the coating materials of the high pressure hose / electric cable.



- 3.2.11 WARNING.** ENSURE that all people or animals keep a minimum distance of 16 yd. (15m) away.
- 3.2.12 WARNING.** This appliance is designed for use with the detergent supplied or recommended by the manufacturer. The use of other detergents or chemicals may adversely affect the appliance's safety.
- 3.2.13 WARNING.** Do not allow the detergent to come into contact with the skin, and the eyes in particular! In case of contact with eyes, rinse with plenty of water and seek medical advice at once!
- 3.2.14 WARNING.** High pressure hoses, fittings and joints are important for the appliance's safety. Use only hoses, fittings and joints recommended by the manufacturer.
- 3.2.15 WARNING.** To ensure the appliance's safety, only use the manufacturer's genuine parts, or other parts which carry its approval.
- 3.2.16 WARNING.** Insert the pipe jet kit down to the red mark before turning the appliance on.
- 3.2.17 WARNING.** Only use the fuels specified in the Operations Manual. Risk of explosion due to the use of inappropriate fuels.  
In petrol engine appliances, ensure that no petrol comes in contact with hot surfaces.
- 3.2.18 WARNING.** Please follow the special safety instructions in the Operating Instructions Manual for petrol engine devices.
- 3.2.19 WARNING.** Ensure that there is adequate ventilation or provision for diverting the exhaust gas while operating the appliance in closed rooms (risk of poisoning).  
Do not close the exhaust.  
Please ensure that there are no exhaust emissions near the air inlets.
- 3.2.20 WARNING.** The engine is to be brought to a standstill and the appliance is to be fastened properly during transportation.





**4 GENERAL INFORMATION (FIG.1)/PAGE 3****4.1 Use of the manual**

The manual forms an integral part of the appliance and should be kept for future reference. Please read it carefully before installing/using the unit. If the appliance is sold, the seller must pass on this manual to the new owner along with the appliance.

**4.2 Delivery**

The appliance is delivered partially assembled in a cardboard box. The supply package is illustrated in fig.1.

**4.2.1 Documentation supplied with the appliance**

- A1** Use and maintenance manual
- A2** Safety instructions
- A3** Declaration of conformity
- A4** Warranty regulations
- A5** Engine use and maintenance manual

**4.3 Disposing of packaging**

The packaging materials are not environmental pollutants but must still be recycled or disposed of in compliance with the relevant legislation in the country of use.

**5 TECHNICAL INFORMATION (FIG.1)/PAGE 3****5.1 Envisaged use**

This appliance has been designed for individual use for the cleaning of vehicles, machines, boats, masonry, etc., to remove stubborn dirt using clean water and biodegradable chemical detergents.

Vehicle engines may be washed only if the dirty water is disposed of as per regulations in force.

- Intake water temperature: **see data plate on the appliance.**

- Intake water pressure: **min. 0.1 MPa - max. 1 MPa.**

- Operating ambient temperature: **above 0°C.**

The appliance is compliant with the IEC 60335-1 and IEC 60335-2-79 standards.

**5.2 Operator**

The symbol illustrated in fig. 1 identifies the appliance's intended operator (professional or non-professional).

**5.3 Main components**

- B1 - Internal combustion engine
- B2 - Reduction gearbox (where fitted)
- B3 - Pump
- B4 - Gun with safety catch
- B5 - Lance
- B6 - High pressure hose
- B7 - Oil caps (on models with this feature)
- B8 - Nozzles
- B9 - Detergent tank (on models with this feature)
- B10 - Hose tail with filter

**5.3.1 Accessories (if included in the supply package – see fig.1)**

- C1** Nozzle cleaning tool
- C3** Handle
- C2** Rotating nozzle kit
- C4** Screws

**5.4 Safety devices****Warning - danger!**

**Do not tamper with or adjust the safety valve setting.**

- Safety valve and/or pressure limiting valve.

The safety valve is also a pressure limiting valve. When the gun trigger is released, the valve opens and the water recirculates through the pump inlet or is discharged onto the ground.

- Thermostat valve (**D1** where fitted) If the water temperature exceeds the temperature set by the manufacturer, the thermostat valve discharges the hot water and draws in an amount of cold water equal to the amount of water discharged, until the correct temperature is restored.

- Safety catch (**D**): prevents accidental spraying of water.

**6 INSTALLATION (FIG.2)/PAGE 4****6.1 Assembly****Warning - danger!**

**Remove the spark plug connector prior to performing any work on the device.**

The assembly sequence is illustrated in fig.2.

**6.2 Fitting the pressure release caps (on models with this feature)**

To prevent oil leaks, the appliance is delivered with the oil intakes sealed with red caps which must be replaced with the pressure release caps supplied.

**6.3 Fitting the rotating nozzle**

(For models with this feature).

The rotating nozzle kit delivers greater washing power.

Use of the rotating nozzle may cause a reduction in pressure of 25% compared to the pressure obtained with the adjustable nozzle. However, the rotating nozzle kit delivers greater washing power due to the rotation of the water jet.

**6.4 Motor****Warning - danger!**

**Follow the instructions given in the section "Safety Notes"!**

6.4.1 *Read the operating instructions of the engine manufacturer before start-up and follow the safety instructions carefully.*

Check oil level of the engine. Do not operate the appliance if the oil level has fallen below "MIN". If required, top up oil carefully.

Fill the fuel tank with unleaded petrol. Do not use 2-speed mixture.

**6.5 Water supply connection****Warning - danger!**

**Only clean or filtered water should be supplied to the appliance. The flow rate of the water inlet tap should be equal to the pump flow rate.**

Place the appliance as close to the water supply system as possible.

**6.5.1 Connection points**

- Water outlet (OUTLET)
- Water inlet with filter (INLET)

**6.5.2 Connection to the mains water supply**

The appliance may only be connected directly to the mains drinking water supply if the supply hose is fitted with a backflow preventer valve as per current regulations in force. Make sure that the hose is at least Ø 13 mm, that it is reinforced and that it is not more than 25 m long.

**6.5.3 Suction of water from open containers**

- 1) Screw the inlet hose with filter to the water INLET and insert it down to the bottom of the container.
  - 2) Vent the air from the appliance:
    - a) Unscrew the lance.
    - b) Start the appliance and keep the gun open until there are no air bubbles in the water flowing out.
    - 3) Switch the appliance off and screw the lance back on.
- N.B.: the maximum suction height is 0.5 m. The suction hose should be filled before use.

**7 ADJUSTMENTS (FIG.3)/PAGE 5**

- 7.1 Adjusting the spray nozzle** (for models with this feature)  
Water flow is adjusted by regulating the nozzle (E).
- 7.2 Adjusting the detergent**  
To deliver detergent at the correct pressure, set the nozzle (E) (where fitted) on "■" or fit the detergent kit (C13) (where available) as shown.  
The quantity of detergent delivered is adjusted using the regulator (F).
- 7.3 Adjusting the working pressure** (on models with this feature)  
The regulator (G) is used to adjust the working pressure. The pressure is shown on the pressure gauge (where fitted).

**8 INFORMATION ON USE OF THE APPLIANCE (FIG.4)/PAGE 5****8.1 Controls**

- Starter device (H).
- Start the engine according to the operating instructions of the engine manufacturer.
- Water jet control lever (I).

**Warning - danger!**

**During operation the appliance must be positioned as shown in fig. 4 on a firm, stable surface.**

**8.2 Start-up** (see fig. 4)

- 1) Turn on the water supply tap fully.
- 2) Release the safety catch (D).
- 3) Depress the gun trigger for a few seconds and start the engine according to the operating instructions of the engine manufacturer.

**Warning - danger!**

**Before starting up the appliance check that it is receiving water correctly; use of the appliance without water will damage it. Do not cover the ventilation grilles when the appliance is in use.**

**To prevent damage to the appliance, do not allow it to operate dry and check that it is properly supplied with water.**

**8.3 Stopping**

- 1) Press the regulator lever at the engine to "STOP" till the engine comes to a halt and turn off the fuel tap.
- 2) Depress the gun trigger and discharge the residual pressure inside the pipes.
- 3) Engage the safety catch (D).

**8.4 Restarting**

- 1) Release the safety catch (D).
- 2) Depress the gun trigger and discharge the residual air inside the pipes.
- 3) Start the engine according to the operating instructions of the engine manufacturer.

**8.5 Storage**

- 1) Turn off the water supply tap.
- 2) Discharge the residual pressure from the gun until all the water has come out of the appliance.
- 3) Press the regulator lever at the engine to "STOP" till the engine comes to a halt and turn off the fuel tap.
- 4) Remove the spark plug connector.
- 5) Drain and wash out the detergent tank at the end of the working session. To wash out the tank, use clean water instead of the detergent.
- 6) Engage the gun safety catch (D).

**8.6 Refilling and using detergent**

**The detergent must be delivered using the accessories and by the procedures described in point 7.3.**

Use of a high pressure hose longer than the one originally supplied with the appliance, or the use of an additional hose extension, may reduce or completely halt the suction of detergent.

Fill the tank (B6) with highly biodegradable detergent.

**8.7 Recommended cleaning procedure**

Dissolve dirt by applying the detergent mixed with water to the surface while still dry.

When dealing with vertical surfaces work from the bottom upwards. Leave the detergent to act for 1-2 minute but do not allow the surface to dry. Starting from the bottom, use the high pressure jet at a minimum distance of 30 cm. Do not allow the rinse water to run onto unwashed surfaces.

In some cases, scrubbing with brushes is needed to remove dirt.

High pressure is not always the best solution for good cleaning results, since it may damage some surfaces. The finest adjustable nozzle jet setting or the rotating nozzle should not be used on delicate or painted parts, or on pressurised components (e.g. tyres, inflation valves, etc.).

Effective cleaning depends on both the pressure and volume of the water used, to the same degree.

**9 MAINTENANCE (FIG.5)/PAGE 6**

Any maintenance operations not covered by this chapter should be carried out by an Authorised Sales and Service Centre.

**Warning - danger!**

**Risk of injury if the machine is left running in an unattended state. Remove the spark plug connector prior to performing any work on the device.**

**Risk of burns! Do not touch hot mufflers, cylinders or radiator ribs.**

**9.1 Cleaning the nozzle**

- 1) Disconnect the lance from the nozzle.
- 2) Remove any dirt deposits from the nozzle hole using the tool (C1).

**9.2 Cleaning the filter**

Inspect the inlet filter (L) and detergent filter (if fitted) before each use, and clean in accordance with the instructions if necessary.

**9.3 Unjamming the motor** (on models with this feature)

In case of lengthy stoppages, limescale sediments may cause the motor to seize. To unjam the motor, turn the drive shaft with a tool (M).

**9.4 Refilling the oil** (for models with this feature)

Add oil through the intake hole to restore the correct level.

For oil characteristics, refer to the "Technical data" table.

The oil should be changed every 500 hours of use.

**9.5 End-of-season storage**

Treat the appliance with non-corrosive, non-toxic antifreeze before storing it away for winter.

Put the appliance in a dry place, protected from frost.

**10 STORAGE AND TRANSPORTATION (FIG. 5)/PAGE 6**

Store the accessories as shown in fig. 5.

Transport the machine as shown in fig. 5.

**11 TROUBLESHOOTING**

EN

Problem	Possible causes	Remedy
Pump does not reach working pressure	Nozzle worn	Replace nozzle
	Water filter fouled	Clean filter (L) (fig.5)
	Insufficient water supply	Turn on water supply tap fully
	Air being sucked into system	Check tightness of hose fittings
	Air in pump	Switch off the appliance and keep depressing and releasing the gun trigger until the water comes out in a steady flow. Switch the appliance back on again.
	Adjustable nozzle not positioned correctly	Set nozzle (E) on (+) setting (fig.3)
	Thermostatic valve tripped	Wait for correct water temperature to be restored
Pump pressure drops during suddenly use	Water being sucked from an open container from a height of more than 0.5 m.	Reduce the suction height.
	Water being sucked from an external tank	Connect appliance to the mains water supply
	Inlet water too hot	Reduce temperature
	Nozzle clogged	Clean nozzle (fig.5)
Water leakages	Inlet filter (L) fouled	Clean filter (L) (fig.5)
	Seals worn	Have the seals replaced at your nearest Authorised Service Centre
Appliance noisy	Safety valve tripped and discharging	Contact an Authorised Service Centre
Oil leakages	Water too hot	Reduce temperature (see technical data)
No detergent sucked in	Seals worn	Contact your nearest Authorised Service Centre
	Adjustable nozzle on high pressure setting	Set nozzle (E) on " " setting (fig.3)
	Detergent too dense	Dilute with water
	High pressure hose extension being used	Fit original hose
Water escapes from thermostat valve	Deposits or restriction in detergent circuit	Flush with clean water and eliminate any restrictions. If the problem persists, contact an Authorised Service Centre
	Water temperature inside pump head has exceeded max. rated value stated on nameplate	With appliance in operation, do not stop the water jet for more than 5 minutes at a time

**MODEL SERIAL NUMBER**

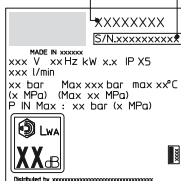

**12 HOW TO AVOID DAMAGING SURFACES****WARNING**

- 12.1 Using the appliance to wash tyres may damage the tyre and can be dangerous.  
 12.2 Never point the high pressure jet straight at the tyre.  
 12.3 Always use the appliance at the lowest pressure setting when cleaning in the vicinity of wheels and tyres.  
 12.4 Never use the "Turbo Lance" for washing any part of the vehicle.  
 12.5 For further information refer to section: "8.7 Recommended cleaning procedure".

**EC Declaration of Conformity**

We, Annovi Reverberi S.p.A, declare that the following AR Blue Clean Machine(s):

Designation of machine	High pressure washer			
Model No.	DXPW008	DXPW009	DXPW010	DXPW011
Rated power	3.6 kW	6.3 kW	8.7 kW	8.7 kW

conform(s) to the following European Directives: 2006/42/EC, 2014/35/EU, 2011/65/EU, 2012/19/EU, 2014/30/EU and 2000/14/EC (Italian Legislative Decree 262/2002)

and are (is) manufactured in accordance with the following standards or standardised documents: EN 60335-1; EN 60335-2-79; EN 55014-1; EN 55014-2; EN 61000-3-2; EN 61000-3-3; EN 61000-3-11; EN 60704-1; EN 62233; EN 50581

Name and address of the person appointed to issue the technical file: Stefano Reverberi / AR Managing Director Via ML King, 3 - 41122 Modena, Italy

The conformity assessment procedure required by Directive 2000/14/EC has been performed in accordance with Annex V

Model No.	DXPW008	DXPW009	DXPW010	DXPW011
Measured sound power level:	102.5 dB (A)	102.5 dB (A)	102.5 dB (A)	102.5 dB (A)
Guaranteed sound power level:	105 dB (A)	105 dB (A)	105 dB (A)	105 dB (A)

Date: 19.07.2016

**MODENA (I)**

Stefano Reverberi

  
 Managing Director
**WARRANTY**

The validity of the warranty is in accordance with the relevant legislation in the country where the product is sold (unless otherwise stated by the producer).

The warranty covers materials, construction and conformity defects during the warranty period, during which time the manufacturer will replace defective parts and repair the product if not excessively worn, or replace it.

The warranty does not cover components subject to normal wear and tear (valve, piston, water gasket, oil gasket, springs, O-rings, accessories such as the hose, gun, brushes, wheels, etc.);

The warranty does not cover defects caused by or arising from:

- improper use, misuse, negligence,
- hire or professional use if the product has been sold for domestic use,
- failure to comply with the maintenance instructions provided in this manual,
- repair by unauthorised staff or centres,
- use of non-genuine parts or accessories,
- damage caused by transport, by dirt or foreign bodies, accidents,
- storage or warehousing problems.

Proof of purchase must be submitted to obtain warranty cover.

**For assistance, page: 285.**

**For service needs for the HONDA engine, contact a Honda service centre: [www.engines.honda.com](http://www.engines.honda.com)**

## Technical Data

Technical Data	Unit	DXPW008	DXPW009	DXPW010	DXPW011
Flow rate	l/min	10	13	15	15
Maximum flow rate	l/min	-	-	-	-
Pressure	MPa	17	19	25	25
Maximum pressure	MPa	19	21	27	27
Power	kW	3.6	6.3	8.7	8.7
Maximum inlet temperature	°C	60	60	60	60
Maximum inlet pressure	MPa	1	1	1	1
Gun repulsive force at maximum pressure	N	28.90	39.70	52.50	52.50
Pump oil type	kg	0.13 SAE 15W40	0.13 SAE 15W40	0.13 SAE 15W40	0.13 SAE 15W40
Motor type	-	Honda GX 160, 1 cylinder, 4-stroke	Honda GX 270, 1 cylinder, 4-stroke	Honda GX 390, 1 cylinder, 4-stroke	Honda GX 390, 1 cylinder, 4-stroke
Maximum torque at 3600 rpm	kW/HP	-	-	9.5/12.9	9.5/12.9
Operating speed	1/min	3300±100	3300±100	3300±100	3300±100
Fuel tank	l	-	-	6.5	6.5
Fuel	-	Petrol, unleaded	Petrol, unleaded	Petrol, unleaded	Petrol, unleaded
Sound pressure level $L_{pa}$ (EN 60704-1)(K = 2,5 dB(A))	dB (A)	89.4	89.4	89.4	89.4
Sound power level $L_{wa}$ (EN 60704-1)(K = 2,5 dB(A))	dB (A)	105	105	105	105
Appliance vibration (K = 1 m/s <sup>2</sup> ):	m/s <sup>2</sup>	6.26	6.26	6.26	6.26
Weight	kg	30	42	50	48

**Subject to technical modification!**

## 1 ISTRUZIONI PER LA SICUREZZA

- 1.1** La macchina da Voi acquistata è un prodotto ad alto contenuto tecnologico realizzato da una delle più esperte ditte europee di idropulitrici ad alta pressione. Per ottenere il meglio delle prestazioni, abbiamo compilato queste righe da leggere attentamente e osservare a ogni utilizzo. In fase di allacciamento, uso e manutenzione della macchina adottare tutte le precauzioni possibili per salvaguardare la propria incolumità e quella delle persone nelle immediate vicinanze. Leggere attentamente e rispettare le prescrizioni di sicurezza poiché se trascurate possono mettere a rischio la salute e la sicurezza delle persone o provocare danni economici.

## 2 SEGNALAZIONI DI INFORMAZIONE

- 2.1** Rispettare le segnalazioni dettate dalle targhe e dai simboli applicati sulla macchina e su queste istruzioni.

Sono presenti sulla macchina e sul libretto solo i simboli opportuni per la macchina acquistata. Verificare che simboli e targhe applicati sulla macchina siano sempre integri e leggibili; in caso contrario, sostituirli applicandoli nella posizione originale.

 **Attenzione - Pericolo**

 **Leggere attentamente queste istruzioni prima dell'uso.**

 **Icona E2** (se il simbolo è presente in fig. 1) - Indica che la macchina è destinata all'uso professionale, cioè alle persone che hanno esperienza, conoscenza tecnica, normativa, legislativa e in grado di svolgere le attività necessarie all'uso e alla manutenzione della macchina. La presente macchina non è destinata all'uso da parte di persone (compresi i bambini) con capacità fisiche, sensoriali o mentali ridotte, o mancanza di esperienza e conoscenze.

 **Icona E3** (se il simbolo è presente in fig. 1) - Indica che la macchina è destinata all'uso non professionale (domestico). Può essere utilizzata da persone con capacità fisiche, sensoriali o mentali ridotte, o mancanza di esperienza e conoscenze, se sono sotto sorveglianza o se hanno ricevuto istruzioni sull'uso sicuro della macchina e comprendono i rischi che tale uso comporta.

 **Organi in movimento. Non toccare.**

 **Pericolo di ustioni! Attenzione: Componenti calde!**

 **Pericolo di avvelenamento! Non inalare i gas di scarico.**



0 Posizione interruttore spento

I Posizione interruttore acceso



Livello di potenza sonora garantito



Divieto, segnala all'utilizzatore che le normative nazionali possono proibire il collegamento del prodotto alla rete di distribuzione dell'acqua potabile.



Segnale di pericolo, segnala all'utilizzatore di non indirizzare il getto d'acqua verso persone, animali, equipaggiamenti elettrici o verso il prodotto stesso.



Questo prodotto è di classe di isolamento II. Ciò significa che è equipaggiato con un isolamento rinforzato o con un doppio isolamento (solo se il simbolo è presente sulla macchina).



Questo prodotto è di classe di isolamento I. Ciò significa che è equipaggiato di un conduttore di protezione di messa a terra (solo se il simbolo è presente sulla macchina).

CE Questo prodotto è conforme con le direttive Europee applicabili in materia.



Icona E1 - Indica l'obbligo di **non smaltire** la macchina come rifiuto urbano; può essere riconsegnata al distributore all'atto dell'acquisto di una macchina nuova. Le parti elettriche ed elettroniche costituenti la macchina non devono essere riutilizzate per usi impropri per la presenza di sostanze dannose alla salute.



Utilizzare cuffie di protezione.



Utilizzare maschera di protezione.



Utilizzare dispositivi di protezione dell'apparato respiratorio.



Utilizzare guanti protettivi.



Utilizzare scarpe antiinfortunistiche.



Utilizzare abbigliamento di protezione.





### 3 PRESCRIZIONI DI SICUREZZA/RISCHI RESIDUI

#### 3.1 AVVERTENZE: NON FARE

- 3.1.1 **ATTENZIONE.** NON permettere l'uso della macchina ai bambini, ma sorvegliarli per accertarsi che non giochino con essa.
- 3.1.2 **ATTENZIONE.** I getti a pressione possono essere pericolosi se utilizzati in modo improprio.
- 3.1.3 **ATTENZIONE.** NON utilizzare la macchina con fluidi infiammabili, tossici o aventi caratteristiche non compatibili con il corretto funzionamento della macchina stessa. È vietato utilizzare la macchina in atmosfera potenzialmente infiammabile od esplosiva.
- 3.1.4 **ATTENZIONE. PERICOLO DI ESPLOSIONE.** NON irrorare liquidi infiammabili.
- 3.1.5 **ATTENZIONE.** NON dirigere il getto dell'acqua contro persone o animali.
- 3.1.6 **ATTENZIONE.** NON dirigere il getto dell'acqua contro la macchina stessa, parti elettriche o verso altre apparecchiature elettriche.
- 3.1.7 **ATTENZIONE.** NON impiegare la macchina entro il raggio in cui si trovano persone che non indossano abbigliamento di protezione.
- 3.1.8 **ATTENZIONE.** NON dirigere il getto contro la propria persona o altri per pulire abiti o calzature.
- 3.1.9 **ATTENZIONE.** NON utilizzare la macchina all'aperto in caso di pioggia.
- 3.1.10 **ATTENZIONE.** La macchina NON può essere azionata da bambini, da incapaci e da coloro che non abbiano letto e compreso le istruzioni.
- 3.1.11 **ATTENZIONE.** NON bloccare la leva della pistola in posizione di funzionamento.
- 3.1.12 **ATTENZIONE.** Controllare che la macchina sia provvista della targhetta caratteristiche, se sprovvista avvertire il rivenditore. Le macchine sprovviste di targhetta NON devono essere usate, essendo anonime e potenzialmente pericolose.
- 3.1.13 **ATTENZIONE.** NON manomettere o variare la taratura della valvola di regolazione e dei dispositivi di sicurezza.
- 3.1.14 **ATTENZIONE.** NON variare il diametro originale del getto della testina.
- 3.1.15 **ATTENZIONE.** Evitare il transito di veicoli sul tubo alta pressione.
- 3.1.16 **ATTENZIONE.** NON spostare la macchina tirando il tubo alta pressione.



**3.1.17 ATTENZIONE.** Il getto alta pressione su pneumatici, valvole di pneumatici e altri componenti in pressione è potenzialmente pericoloso. Evitare l'utilizzo del kit ugello rotante e comunque mantenere una distanza del getto di almeno 30 cm durante la pulizia.

**3.1.18 ATTENZIONE.** È vietato utilizzare accessori non originali e non specifici per il modello. È vietato eseguire modifiche alla macchina; l'esecuzione di modifiche fa decadere la Dichiarazione di Conformità ed esonera il costruttore da responsabilità civili e penali.

**3.1.19 ATTENZIONE.** Non piegarsi sopra il foro di uscita del gas di scarico né toccarlo. (Pericolo di ustioni).

**3.1.20 ATTENZIONE.** Non toccare il sistema di scarico, cilindri o alette di raffreddamento quando sono caldi. (Pericolo di ustioni).

## **3.2 AVVERTENZE: DA FARE**

**3.2.1 ATTENZIONE.** Tutte le parti conduttrici di corrente DEVONO ESSERE PROTETTE contro il getto dell'acqua.

**3.2.2**      

**ATTENZIONE.** L'alta pressione può causare il rimbalzo di parti, usare tutti quegli indumenti e protezioni (PPE) che consentano la messa in sicurezza e l'incolumità dell'operatore.

**3.2.3 ATTENZIONE.** Prima di eseguire lavori sull'apparecchio, estrarre la spina delle candele. Pericolo di lesioni causato dall'avviamento accidentale dell'apparecchio.

**3.2.4 ATTENZIONE.** A causa del rinculo, IMPUGNARE saldamente la pistola quando si tira la leva.

**3.2.5 ATTENZIONE.** RISPETTARE le prescrizioni dell'ente locale di distribuzione dell'acqua. Secondo la IEC 60335-2-79 la macchina può essere collegata direttamente alla rete pubblica di distribuzione dell'acqua potabile solamente se nella tubazione di alimentazione è installato un dispositivo antiriflusso con svuotamento tipo BA conforme alla norma EN 12729. Il dispositivo antiriflusso può essere ordinato presso il fabbricante.

**3.2.6 ATTENZIONE.** L'acqua fluita nei dispositivi antiriflusso non è considerata potabile.

**3.2.7 ATTENZIONE.** La manutenzione e/o la riparazione dei componenti elettrici DEVE essere effettuata da personale qualificato.

**3.2.8 ATTENZIONE.** SCARICARE la pressione residua prima di staccare il tubo dalla macchina.



- 3.2.9 ATTENZIONE.** CONTROLLARE prima di ogni utilizzo e periodicamente il serraggio delle viti ed il buon stato delle parti componenti la macchina, guardare se ci sono parti rotte od usurate.
- 3.2.10 ATTENZIONE.** UTILIZZARE solo detergenti compatibili coi materiali di rivestimento del tubo alta pressione / cavo elettrico.
- 3.2.11 ATTENZIONE.** TENERE persone od animali alla distanza minima di 15 m.
- 3.2.12 ATTENZIONE.** La presente macchina è stata progettata per l'uso con i detergenti forniti o raccomandati dal fabbricante. L'uso di detergenti o prodotti chimici diversi può avere un impatto negativo sulla sua sicurezza.
- 3.2.13 ATTENZIONE.** Evitare il contatto del detergente con la pelle, in particolare con gli occhi! In caso di contatto con gli occhi, risciacquare con acqua pulita e cercare aiuto medico immediato!
- 3.2.14 ATTENZIONE.** I tubi ad alta pressione, i raccordi e i giunti sono importanti per la sicurezza della macchina. Utilizzare esclusivamente tubi ad alta pressione, raccordi e giunti consigliati dal fabbricante.
- 3.2.15 ATTENZIONE.** Per garantire la sicurezza della macchina, utilizzare soltanto ricambi originali del fabbricante o approvati dal medesimo.
- 3.2.16 ATTENZIONE.** Inserire il kit pulizia tubazioni fino alla tacca rossa prima di accendere la macchina.
- 3.2.17 ATTENZIONE.** Utilizzare solo il carburante indicato nel manuale d'uso. L'uso di carburanti non idonei comporta il rischio di esplosioni.  
Quando si effettua il rifornimento di apparecchi con motore a benzina, sincerarsi che il carburante non tocchi superfici incandescenti.
- 3.2.18 ATTENZIONE.** Attenersi in particolare alle norme di sicurezza del manuale d'uso degli apparecchi con motore a benzina.
- 3.2.19 ATTENZIONE.** Se si utilizza l'apparecchio all'interno di locali, accertarsi che vi sia una ventilazione sufficiente e che i gas di scarico vengano eliminati (Pericolo di avvelenamento).  
Il foro di uscita del gas di scarico non deve essere chiuso.  
Accertarsi che vicino alle prese d'aria non si verifichino emissioni di gas di scarico.
- 3.2.20 ATTENZIONE.** Durante il trasporto dell'apparecchio il motore deve essere spento. Assicurarsi inoltre che l'apparecchio sia in posizione stabile e sicura.



**4 INFORMAZIONI GENERALI (FIG.1)/PAGINA 3****4.1 Uso del manuale**

Il presente manuale è parte integrante della macchina; conservare per future consultazioni. Leggere attentamente prima dell'installazione/uso. In caso di passaggi di proprietà il cedente ha l'obbligo di consegnare il manuale al nuovo proprietario.

**4.2 Consegna**

La macchina è consegnata all'interno di un imballo di cartone, parzialmente smontata.

La composizione della fornitura è rappresentata in fig.1.

**4.2.1 Documentazione a corredo**

- A1** Manuale di uso e manutenzione
- A2** Istruzioni per la sicurezza
- A3** Dichiarazione di conformità
- A4** Regole garanzia
- A5** Manuale di uso e manutenzione motore

**4.3 Smaltimento degli imballi**

I materiali costituenti l'imballo non sono inquinanti per l'ambiente, tuttavia devono essere riciclati o smaltiti secondo la normativa vigente nel paese di utilizzo.

**5 INFORMAZIONI TECNICHE (FIG.1)/PAGINA 3****5.1 Uso previsto**

La macchina è destinata all'uso individuale per la pulizia di veicoli, macchine, natanti, opere murarie ecc., per rimuovere lo sporco tenace con acqua pulita e detergenti chimici biodegradabili.

Il lavaggio di motori di veicoli è consentito solamente se l'acqua sporca viene smaltita secondo le norme vigenti.

- Temperatura acqua in ingresso: **vedi targa caratteristiche sulla macchina.**

- Pressione acqua in ingresso: **min. 0,1 MPa - max. 1 MPa.**

- Temperatura ambientale di funzionamento: **superiore a 0°C.**

La macchina è conforme alla norma IEC 60335-1 e IEC 60335-2-79.

**5.2 Operatore**

Per identificare l'operatore addetto all'uso della macchina (professionale o non professionale) vedere l'icona rappresentata in fig. 1.

**5.3 Parti principali**

- B1 - Motore a scoppio
- B2 - Riduttore (dove previsto)
- B3 - Pompa
- B4 - Pistola con sicura
- B5 - Lancia
- B6 - Tubo alta pressione
- B7 - Tappi olio (dove previsto)
- B8 - Ugelli
- B9 - Serbatoio detergente (dove previsto)
- B10 - Portagomma con filtro

**5.3.1 Accessori (se previsti nella fornitura - vedere fig.1)**

- C1** Utensile pulizia testina
- C2** Kit ugello rotante
- C3** Manico
- C4** Viterie

**5.4 Dispositivi di sicurezza**

**⚠ Attenzione - pericolo!**  
**Non manomettere o variare la taratura della valvola di sicurezza.**

- Valvola di sicurezza e/o limitatrice di pressione.

La valvola di sicurezza è anche una valvola limitatrice di pressione. Quando si chiude la pistola, la valvola si apre e l'acqua ricicola dall'aspirazione della pompa oppure si scarica a terra.

- Valvola termostatica (**D1** dove prevista)

Se la temperatura dell'acqua supera la temperatura prevista dal costruttore, la valvola termostatica scarica l'acqua calda e aspira una quantità di acqua fredda pari all'acqua scaricata fino al ripristino della temperatura corretta.

- Sicura (**D**): evita il getto d'acqua accidentale.

**6 INSTALLAZIONE (FIG.2)/PAGINA 4****6.1 Montaggio**

**⚠ Attenzione - pericolo!**  
**Prima di eseguire lavori sull'apparecchio, estrarre la spina delle candele.**

Per la sequenza di montaggio vedere fig.2.

**6.2 Montaggio dei tappi di sfianto (dove previsto)**

Per evitare perdite d'olio, la macchina è consegnata con le bocche di immissione olio chiuse con tappi di colore rosso che devono essere sostituiti con i tappi di sfianto compresi nella fornitura.

**6.3 Montaggio dell'ugello rotante**

(Per i modelli che ne sono equipaggiati).

Il kit ugello rotante permette di erogare una maggiore potenza di lavaggio.

L'uso dell'ugello rotante può coincidere con un calo della pressione pari al 25% rispetto alla pressione ottenuta con la testina regolabile. Comunque il suo utilizzo permette di erogare una maggiore potenza di lavaggio grazie all'effetto rotante impresso al getto di acqua.

**6.4 Motore**

**⚠ Attenzione - pericolo!**  
**Osservare il paragrafo "Norme di sicurezza"!**

**6.4.1** *Prima di procedere alla prima messa in funzione leggere le istruzioni per l'uso fornite dalla casa produttrice del motore. Osservare in particolare le avvertenze in materia di sicurezza. Controllare il livello dell'olio del motore. Non adoperare l'apparecchio se il livello dell'olio è sceso sotto l'indicazione di "MIN". Se necessario aggiungere olio. Riempire il serbatoio del carburante con benzina senza piombo. Non usare miscela per motori a due tempi.*

**6.5 Collegamento idrico**

**⚠ Attenzione - pericolo!**  
**Aspirare solamente acqua filtrata o pulita. Il rubinetto di prelievo acqua deve garantire una erogazione pari alla portata della pompa.**

Collocare la macchina il più vicino possibile alla rete idrica di approvvigionamento.

**6.5.1 Bocche di collegamento**

- Uscita acqua (OUTLET)
- Entrata acqua con filtro (INLET)

**6.5.2 Collegamento alla rete idrica pubblica**

La macchina può essere collegata direttamente alla rete pubblica di distribuzione dell'acqua potabile solamente se nella tubazione di alimentazione è installato un dispositivo antiriflusso con svuotamento conforme alle normative vigenti. Assicurarsi che il tubo sia almeno Ø 13 mm, che sia rinforzato e che non abbia una lunghezza superiore a 25 m.

**6.5.3 Aspirazione di acqua da contenitori aperti**

- 1) Avvitare il tubo di aspirazione con il filtro all'entrata dell'acqua (INLET) ed immergerlo a fondo nel contenitore.
- 2) Sfiatare la macchina:
  - a) Svitare la lancia.
  - b) Avviare la macchina ed aprire la pistola affinché l'acqua che fuoriesce sia priva di bolle d'aria.
- 3) Spegnerne la macchina e riavvitare la lancia.

Nota: l'altezza massima di aspirazione è di 0,5 m. È consigliato riempire il tubo di aspirazione prima dell'utilizzo.

**7 REGOLAZIONI (FIG.3)/PAGINA 5**

- 7.1 Regolazione della testina** (dove previsto)  
Agire sulla testina (E) per regolare il getto d'acqua.
- 7.2 Regolazione erogazione detergente**  
Per erogare il detergente alla corretta pressione, mettere la testina (E) (dove prevista) in posizione "■" oppure montare il kit detergente (C13) (dove previsto) come illustrato in figura.  
Agire sul regolatore (F) per dosare la quantità di detergente da erogare (dove previsto).
- 7.3 Regolazione pressione di lavoro** (dove previsto)  
Agire sul regolatore (G) per variare la pressione di lavoro. La pressione è indicata dal manometro (se presente).

**8 INFORMAZIONI D'USO (FIG.4)/PAGINA 5****8.1 Comandi**

- Dispositivo di avviamento (H).

Avviare il motore attenendosi alle istruzioni per l'uso fornite dalla casa produttrice del motore.

- Leva di comando getto d'acqua (I).

**Attenzione - pericolo!**

La macchina deve funzionare appoggiata su di un piano sicuro e stabile, posizionata come indicato in fig.4.

**8.2 Avviamento** (vedi fig. 4)

- 1) Aprire completamente il rubinetto della rete idrica.
- 2) Disinserire la sicura (D).
- 3) Tenere la pistola aperta per alcuni secondi e avviare il motore attenendosi alle istruzioni per l'uso fornite dalla casa produttrice del motore.

**Attenzione - pericolo!**

Prima di mettere in funzione la macchina, assicurarsi che sia correttamente alimentata dall'acqua; l'utilizzo a secco danneggia la macchina; durante il funzionamento non coprire le griglie di ventilazione.  
Per evitare danneggiamenti alla macchina evitare il funzionamento a secco e controllare che la macchina sia sempre adeguatamente alimentata con acqua.

**8.3 Arresto**

- 1) Premere la leva di regolazione sul motore su „STOP” fino all'arresto del motore e chiudere il rubinetto del carburante.
- 2) Aprire la pistola e scaricare la pressione all'interno delle tubazioni.
- 3) Inserire la sicura (D).

**8.4 Riavviamento**

- 1) Disinserire la sicura (D).
- 2) Aprire la pistola e lasciare scaricare l'aria presente all'interno delle tubazioni.
- 3) Avviare il motore attenendosi alle istruzioni per l'uso fornite dalla casa produttrice del motore.

**8.5 Messa fuori servizio**

- 1) Chiudere il rubinetto dell'acqua.
- 2) Scaricare la pressione residua dalla pistola fino alla fuoriuscita di tutta l'acqua dalla macchina.
- 3) Premere la leva di regolazione sul motore su „STOP” fino all'arresto del motore e chiudere il rubinetto del carburante.
- 4) Estrarre la spina delle candele.
- 5) Svuotare e lavare il serbatoio detergente a fine lavoro. Per il lavaggio del serbatoio utilizzare acqua pulita al posto del detergente.
- 6) Inserire la sicura (D) della pistola.

**8.6 Rifornimento e uso del detergente**

Il detergente deve essere erogato con gli accessori e secondo le modalità previsti al punto 7.3.

L'uso di un tubo alta pressione più lungo di quello nella dotazione originale della macchina o l'uso di una prolunga tubo supplementare può diminuire o arrestare completamente l'aspirazione del detergente da serbatoio (dove previsto).

Riempire il serbatoio (B6) con detergente ad alta biodegradabilità.

**8.7 Consigli per il corretto lavaggio**

Sciogliere lo sporco applicando sulla superficie secca il detergente. Sulle superfici verticali operare dal basso verso l'alto. Lasciare agire per 1-2 minuti, senza lasciare però asciugare la superficie. Agire con il getto ad alta pressione ad una distanza maggiore di 30 cm, cominciando dal basso. Evitare che il risciacquo coli sulle superfici non lavate.

In taluni casi per rimuovere lo sporco è necessaria l'azione meccanica delle spazzole per lavaggio.

La pressione alta non è sempre la miglior soluzione per un buon lavaggio, in quanto può danneggiare taluni superfici. È consigliabile evitare l'uso del getto a spillo della testina regolabile e l'uso dell'ugello rotante su parti delicate e verniciate e su componenti in pressione (es. pneumatici, valvole di gonfiaggio...).

Una buona azione lavante dipende in egual misura dalla pressione e dal volume di acqua.

**9 MANUTENZIONE (FIG.5)/PAGINA 6**

Tutti gli interventi manutentivi non compresi in questo capitolo devono essere effettuati presso un Centro di vendita e Assistenza autorizzato.

**Attenzione - pericolo!**

Pericolo di lesioni causato dall'avviamento accidentale dell'apparecchio. Prima di eseguire lavori sull'apparecchio, estrarre la spi-na delle candele.

Pericolo di ustioni! Non toccare il sistema di scarico, cilindri o alette di raffreddamento quando sono caldi.

**9.1 Pulizia della testina**

- 1) Smontare la lancia dalla pistola.
- 2) Togliere lo sporco dal foro della testina con l'utensile (C1).

**9.2 Pulizia del filtro**

Verificare il filtro aspirazione (L) e il filtro detergente (dove previsto) prima di ogni utilizzo e, nel caso sia necessario, procedere alla pulizia come indicato.

**9.3 Sbloccaggio motore** (dove previsto)

In caso di soste prolungate, sedimenti calcarei possono provocare il bloccaggio del motore. Per sbloccare il motore ruotare l'albero motore con l'utensile (M).

**9.4 Rabbocco olio** (dove previsto)

Rabboccare con olio dal foro di immissione fino a ripristinare il corretto livello.

Per le caratteristiche dell'olio vedere tabella "Dati tecnici".

Si consiglia di sostituire l'olio ogni 500 ore di uso.

**9.5 Rimessaggio**

Prima del rimessaggio invernale, far funzionare la macchina con liquido antigelo non aggressivo e non tossico.

Mettere l'apparecchio in luogo asciutto e protetto dal gelo.

**10 STOCCAGGIO E TRASPORTO (FIG.5)/PAGINA 6**

Stoccare gli accessori come previsto in fig. 5.

Trasportare la macchina come previsto in fig. 5.

## 11 INFORMAZIONI SUI GUASTI

Inconvenienti	Probabili cause	Rimedi
La pompa non raggiunge la pressione prescritta	Ugello usurato	Sostituire ugello
	Filtro acqua sporco	Pulire il filtro (L) (fig.5)
	Alimentazione insufficiente acqua	Aprire completamente il rubinetto
	Aspirazione d'aria	Controllare i raccordi
	Aria nella pompa	Spegnere la macchina ed azionare la pistola fino alla fuoriuscita di un getto continuo. Riaccendere.
	Testina non correttamente regolata	Mettere testina (E) in posizione (+) (fig.3)
	Intervento valvola termostatica	Attendere il ripristino della corretta temperatura dell'acqua
La pompa ha sbalzi di pressione	Altezza di aspirazione da contenitore aperto superiore a 0,5 m	Ridurre l'altezza di aspirazione
	Aspirazione acqua da serbatoio esterno	Collegare la macchina alla rete idrica
	Temperatura acqua in ingresso troppo elevata	Abbassare la temperatura
	Ugello otturato	Pulire l'ugello (fig.5)
Perdite d'acqua	Filtro aspirazione (L) sporco	Pulire il filtro (L) (fig.5)
	Guarnizioni di tenuta usurate	Sostituire le guarnizioni presso un Centro di Assistenza Tecnica autorizzato
Rumorosità	Intervento valvola di sicurezza a scarico libero	Consultare un Centro di Assistenza autorizzato
Perdite d'olio	Temperatura acqua troppo elevata	Abbassare la temperatura (vedi dati tecnici)
Non aspira detergente	Guarnizioni di tenuta usurate	Consultare un Centro di Assistenza Tecnica autorizzato
	Posizione testina regolabile in alta pressione	Mettere testina (E) in posizione "■" (fig.3)
	Detergente troppo denso	Diluire con acqua
	Utilizzo di prolunghe tubo alta pressione	Ripristinare tubo originale
Fuoriesce acqua dalla valvola termostatica	Circuito detergente incrostato o strozzato	Risciacquare con acqua pulita ed eliminare eventuali strozzature. Se il problema persiste consultare un Centro di Assistenza Tecnica autorizzato.
	La temperatura dell'acqua all'interno della testa ha superato il valore max indicato nella targhetta dati	Non interrompere, con macchina in funzione, il getto d'acqua per un periodo superiore a 5 minuti

### MODELLO NUMERO DI SERIE

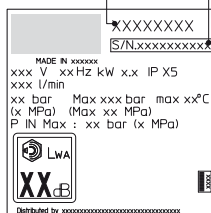

**12 COME NON DANNEGGIARE LE SUPERFICI****ATTENZIONE**

- 12.1 L'utilizzo della macchina per il lavaggio di pneumatici può causare danni ai pneumatici e risultare pericoloso.  
 12.2 Non rivolgere il getto ad alta pressione direttamente sul pneumatico.  
 12.3 Utilizzare sempre la macchina alla pressione più bassa quando si effettuano operazioni di pulizia vicino a ruote e pneumatici.  
 12.4 Non usare mai la "Lancia turbo" per lavare una qualsiasi parte del veicolo.  
 12.5 Per ulteriori informazioni leggere la sezione: "8.7 Consigli per il corretto lavaggio".

**Dichiarazione di conformità CE**

Noi di Annovi Reverberi S.p.A., Bomporto (Mo), Italia, dichiariamo che la(e) seguente(i) macchina(e) AR Blue Clean:

Denominazione della macchina	Idropulitrice ad alta pressione			
N. modello	DXPW008	DXPW009	DXPW010	DXPW011
Potenza assorbita	3,6 kW	6,3 kW	8,7 kW	8,7 kW

è(sono) conforme(i) alle seguenti direttive europee: 2006/42/CE, 2014/35/UE, 2011/65/UE, 2012/19/UE, 2014/30/UE, 2000/14/CE (D. Lgs. 262/2002).  
 ed è(sono) prodotta(e) nel rispetto delle seguenti norme o dei seguenti documenti standardizzati: EN 60335-1; EN 60335-2-79; EN 55014-1; EN 55014-2; EN 61000-3-2; EN 61000-3-3; EN 61000-3-11; EN 60704-1; EN 62233; EN 50581;

Nome e indirizzo della persona incaricata di rilasciare il fascicolo tecnico: Stefano Reverberi / AR Managing Director Via ML King, 3 - 41122 Modena, Italia

La procedura di valutazione della conformità richiesta dalla direttiva 2000/14/CE è stata eseguita in osservanza all'Allegato V

N. modello	DXPW008	DXPW009	DXPW010	DXPW011
Livello di potenza sonora misurato:	102,5 dB (A)	102,5 dB (A)	102,5 dB (A)	102,5 dB (A)
Livello di potenza sonora garantito:	105 dB (A)	105 dB (A)	105 dB (A)	105 dB (A)

Data: 10.06.2016 - **MODENA (I)**

  
 Stefano Reverberi / Managing Director

**Garanzia**

La validità della garanzia è regolamentata dalle normative vigenti nel paese in cui il prodotto viene commercializzato (salvo diverse indicazioni del produttore).  
 Se il prodotto risulta difettoso per qualità del materiale, della costruzione o per mancata conformità durante il periodo di validità della garanzia il fabbricante garantisce la sostituzione delle parti difettose, provvede alla riparazione dei prodotti se ragionevolmente usati oppure alla loro sostituzione.

La garanzia non copre componenti soggetti a normale usura (valvola, pistone, guarnizione acqua, guarnizione olio, molle, anelli OR, accessori come tubo, pistola, spazzole, ruote, ecc.);

La garanzia non copre difetti causati da o risultati da:

- uso scorretto, uso non ammesso, negligenza,
- noleggio o uso professionale qualora il prodotto sia stato venduto per uso domestico,
- mancata osservazione delle norme di manutenzione previste nell'apposito libretto,
- riparazioni eseguite da personale o centri non autorizzati,
- impiego di ricambi o accessori non originali,
- danni causati dal trasporto, da oggetti o sostanze estranee, sinistro,
- problemi di immagazzinaggio o stoccaggio.

Per attivare la garanzia è necessario esibire la prova d'acquisto.

**Per assistenza, pagina 285.**

**Per assistenza relativa al motore HONDA contattare un centro service Honda: [www.engines.honda.com](http://www.engines.honda.com)**



## Dati Tecnici

Dati Tecnici	Unità	DXPW008	DXPW009	DXPW010	DXPW011
Portata	l/min	10	13	15	15
Portata massima	l/min	-	-	-	-
Pressione	MPa	17	19	25	25
Pressione massima	MPa	19	21	27	27
Potenza	kW	3,6	6,3	8,7	8,7
Temperatura di alimentazione massima	°C	60	60	60	60
Pressione di alimentazione massima	MPa	1	1	1	1
Forza repulsiva della pistola alla pressione massima	N	28,90	39,70	52,50	52,50
Tipo olio pompa	kg	0,13 SAE 15W40	0,13 SAE 15W40	0,13 SAE 15W40	0,13 SAE 15W40
Motore modello	-	Honda GX 160, 1 cilindro, 4 tempi	Honda GX 270, 1 cilindro, 4 tempi	Honda GX 390, 1 cilindro, 4 tempi	Honda GX 390, 1 cilindro, 4 tempi
Potenza nominale: 3600 1/min	kW/CV	-	-	9,5/12,9	9,5/12,9
Numero giri di esercizio	1/min	3300±100	3300±100	3300±100	3300±100
Serbatoio carburante	l	-	-	6,5	6,5
Carburante	-	Benzina, senza piombo	Benzina, senza piombo	Benzina, senza piombo	Benzina, senza piombo
Livello di pressione sonora $L_{pA}$ (EN 60704-1) (K = 2,5 dB(A))	dB (A)	89,4	89,4	89,4	89,4
Livello di potenza sonora $L_{WA}$ (EN 60704-1) (K = 2,5 dB(A))	dB (A)	105	105	105	105
Vibrazioni dell'apparecchio (K = 1 $m/s^2$ ):	$m/s^2$	6,26	6,26	6,26	6,26
Peso	kg	30	42	50	48

**Con riserva di modifiche tecniche!**

## 1 УКАЗАНИЯ ЗА БЕЗОПАСНОСТТА

- 1.1** Закупеният от вас уред представлява високотехнологично изделие, конструирано от един от водещите европейски производители на водоструйни машини. За да се възползвате в максимална степен от машината, прочетете внимателно тази книжка и спазвайте указанията при всяко нейно използване. По време на свързването, използването и обслужването на уреда вземете всички възможни предпазни мерки, за да осигурите своята собствена безопасност и тази на хората в непосредствена близост. Прочетете внимателно разпоредбите за безопасността и ги спазвайте винаги; в противен случай можете да изложите на опасност здравето и безопасността или да причините скъпо струваща повреда.

## 2 ЗНАЦИ ЗА БЕЗОПАСНОСТ

- 2.1** Спазвайте указанията, дадени до знаците и символите за безопасност, поставени на уреда и в това ръководство.

Уредът и ръководството съдържат само символите, които имат отношение към закупения модел. Проверете дали поставените на уреда символи и знаци са винаги налице и четливи; в противен случай ги сменете с нови такива на първоначалните места.

 Предупреждение – Внимание – Опасност

 Прочетете внимателно тези указания преди употреба.

 Символ E2 (ако символът фигурира в ръководството) – означава, че уредът е предназначен за професионална употреба – т. е. за опитни потребители, запознати със съответните технически, нормативни и законови фактори и способни да извършват съответните операции при употребата и обслужването на уреда. Този уред не е предназначен за използване от деца, лица с намалени физически, сетивни или умствени способности, или лица без необходимия опит и познания.

 Символ E3 (ако символът фигурира в ръководството) – означава, че уредът е предназначен за непрофесионална (домашна) употреба. Този уред може да се използва от лица с намалени физически, сетивни или умствени способности, или лица без необходимия опит и познания, стига те да бъдат под надзор или да са били инструктирани за безопасната употреба на уреда и да разбират присъщите рискове.

 Подвижни части. Не пипайте.





Опасност от изгаряне! Предупреждение за горещи модули.



Опасност от отравяне! Не вдишвайте отработените газове.

0 „Изключено“ положение

I „Включено“ положение



Гарантирано ниво на звукова мощност



Забранителен знак – уведомява потребителите, че местните разпоредби може да забраняват свързването на изделието със системата за снабдяване с питейна вода.



Знак за опасност – предупреждава потребителите да не насочват водната струя към хора, животни, електроапаратура или самото изделие.



Това изделие има II изолационен клас. Това означава, че има усилен или двойна изолация (само ако символът фигурира на уреда).



Това изделие има I изолационен клас. Това означава, че има защитен заземяващ проводник (само ако символът фигурира на уреда).

CE Изделието е в съответствие с приложимите европейски директиви.



Символ E1 – означава, че уредът **не трябва да се изхвърля** като битов отпадък; той може да се предаде на представителя при закупуването на нов уред. Електрическите и електронните части на уреда не трябва да се използват повторно по нерегламентиран начин, тъй като съдържат опасни за здравето вещества.



Носете антифони.



Носете защитна маска.



Носете предпазни средства за дихателните пътища.



Носете защитни ръкавици.





Носете защитни обувки.



Носете защитно облекло.

### 3 ПРАВИЛА ЗА БЕЗОПАСНОСТТА/ОСТАТЪЧНИ РИСКОВЕ

BG

#### 3.1 „ЗАБРАНИ“ ЗА БЕЗОПАСНОСТТА

- 3.1.1 **Предупреждение.** НЕ позволявайте на деца да използват уреда; наблюдавайте ги, за да не си играят с него.
- 3.1.2 **Предупреждение.** Струите под високо налягане могат да бъдат опасни, ако се използват неправилно.
- 3.1.3 **Предупреждение.** НЕ използвайте уреда с огнеопасни или отровни течности, както и с продукти, несъвместими с правилната му експлоатация. Използването на уреда в потенциално огнеопасна или взривоопасна атмосфера е забранено.
- 3.1.4 **Предупреждение.** ОПАСНОСТ ОТ ВЗРИВ. НЕ използвайте уреда за пръскане на огнеопасни течности.
- 3.1.5 **Предупреждение.** НЕ насочвайте водната струя към хора или животни.
- 3.1.6 **Предупреждение.** НЕ насочвайте водната струя към самата машина, електрически части или друга електроапаратура.
- 3.1.7 **Предупреждение.** НЕ използвайте уреда, ако в неговия работен диапазон има хора, които не носят защитно облекло.
- 3.1.8 **Предупреждение.** НЕ насочвайте струята към себе си или други хора, за да почиствате облекло или обувки.
- 3.1.9 **Предупреждение.** НЕ използвайте уреда на открито, когато вали.
- 3.1.10 **Предупреждение.** НЕ позволявайте деца, некомпетентни лица или такива, които не са прочели и разбрали указанията, да използват уреда.
- 3.1.11 **Предупреждение.** НЕ фиксирайте спусъка в работното положение.
- 3.1.12 **Предупреждение.** Проверете дали идентификационната табелка е поставена на уреда; ако не е, уведомете представителя. Уреди без табелки НЕ трябва да се използват, защото не могат да се идентифицират и са потенциално опасни.
- 3.1.13 **Предупреждение.** НЕ манипулирайте и не променяйте настройката на защитния вентил или защитните средства.
- 3.1.14 **Предупреждение.** НЕ променяйте оригиналния диаметър на дюзата на пръскащата глава.
- 3.1.15 **Предупреждение.** Не допускайте превозни средства да минават през маркуча за високо налягане.
- 3.1.16 **Предупреждение.** НЕ движете уреда с дърпане на маркуча за високо налягане.



**3.1.17 ПРЕДУПРЕЖДЕНИЕ.** Когато бъде насочена към гуми, вентили на гуми или други компоненти под налягане, струята под високо налягане е потенциално опасна. Не използвайте комплекта с въртяща се дюза и винаги поддържайте струята на най-малко 30 cm разстояние по време на чистене.

**3.1.18 ПРЕДУПРЕЖДЕНИЕ.** Използването на неоригинални аксесоари и всякакви други резервни части, които не са специално предназначени за въпросния модел, е забранено. Всякакви изменения по уреда са забранени; всички изменения анулират Декларацията за съответствие и освобождават производителя от всякаква отговорност по гражданското и наказателното право.

**3.1.19 ПРЕДУПРЕЖДЕНИЕ.** Ne naginjite se nad otvor za izduvne gasove i ne zahvatajte u njega. (opasnost od opekotina).

**3.1.20 ПРЕДУПРЕЖДЕНИЕ.** Не докосвайте горещите шумозаглушители, цилиндри и охлаждащи ребра. (opasnost od opekotina).

## 3.2 „ЗАДЪЛЖЕНИЯ“ ЗА БЕЗОПАСНОСТТА

**3.2.1 ПРЕДУПРЕЖДЕНИЕ.** Всички електрически проводници ТРЯБВА ДА БЪДАТ ЗАЩИТЕНИ от водната струя.

**3.2.2** 

**ПРЕДУПРЕЖДЕНИЕ.** Високото налягане може да причини отскачане на части: носете цялото необходимо защитно облекло и лични предпазни средства (ЛПС) за осигуряване на безопасността на оператора.

**3.2.3 ПРЕДУПРЕЖДЕНИЕ.** Опасност от нараняване поради включван непреднамерено уред. Преди работа по уреда извадете ключа на запалителните свещи.

**3.2.4 ПРЕДУПРЕЖДЕНИЕ.** Преди да натискате спусъка, ХВАНЕТЕ пистолета здраво, за да удържите отката.

**3.2.5 ПРЕДУПРЕЖДЕНИЕ.** СПАЗВАЙТЕ разпоредбите на местния орган за водно регулиране. Съгласно IEC 60335-2-79, уредът може да се свързва с водоснабдителната мрежа за питейна вода само ако захранващият маркуч има вентил за предотвратяване на противотока със средство за източване по EN 12729, тип VA. Вентилът за предотвратяване на противотока може да се поръча от производителя.

**3.2.6 ПРЕДУПРЕЖДЕНИЕ.** Водата, преминала през вентилите за предотвратяване на противотока, се счита за негодна за пиене.

**3.2.7 ПРЕДУПРЕЖДЕНИЕ.** Обслужването и/или ремонтът на електрически компоненти ТРЯБВА да се извършват от квалифициран персонал.

**3.2.8 ПРЕДУПРЕЖДЕНИЕ.** ИЗПУСНЕТЕ остатъчното налягане, преди да разкачвате маркуча от уреда.



- 3.2.9** **ПРЕДУПРЕЖДЕНИЕ. ПРОВЕРЯВАЙТЕ** преди всяко използване и на редовни интервали дали болтовете са затегнати докрай и дали няма повредени или износени части.
- 3.2.10** **ПРЕДУПРЕЖДЕНИЕ. ИЗПОЛЗВАЙТЕ САМО** почистващи препарати, които няма да разядат материалите на покритията на маркуча за високо налягане/електрическия кабел.
- 3.2.11** **ПРЕДУПРЕЖДЕНИЕ. ПОГРИЖЕТЕ СЕ** всички хора или животни да се намират на минимално разстояние от 16 ярда (15 метра).
- 3.2.12** **ПРЕДУПРЕЖДЕНИЕ.** Този уред е предназначен за използване с почистващия препарат, доставен или препоръчан от производителя. Използването на други почистващи препарати или химикали може да наруши безопасността на уреда.
- 3.2.13** **ПРЕДУПРЕЖДЕНИЕ.** Не позволявайте почистващият препарат да попадне върху кожата и особено върху очите! Ако попадне върху очите, изплакнете обилно с вода и незабавно потърсете медицинска помощ!
- 3.2.14** **ПРЕДУПРЕЖДЕНИЕ.** Маркучите, фитингите и съединенията за високо налягане са важни за безопасността на уреда. Използвайте само препоръчаните от производителя маркучи, фитинги и съединения.
- 3.2.15** **ПРЕДУПРЕЖДЕНИЕ.** За да осигурите безопасността на уреда, използвайте само оригиналните части на производителя или други одобрени от него.
- 3.2.16** **ПРЕДУПРЕЖДЕНИЕ.** Вкарайте тръбния струен комплект до червената маркировка, преди да включвате уреда.
- 3.2.17** **ПРЕДУПРЕЖДЕНИЕ.** Позволено е използването само на посоченото в Инструкцията за употреба гориво. При неподходящи горива съществува опасност от експлозия. При зареждане на уреди с бензинови двигатели трябва да се внимава горивото да не попада върху горещи повърхности.
- 3.2.18** **ПРЕДУПРЕЖДЕНИЕ.** Моля, спазвайте указанията за сигурност в упътването за уреди с бензинови двигатели.
- 3.2.19** **ПРЕДУПРЕЖДЕНИЕ.** При експлоатация на уреда в затворени пространства трябва да се осигури достатъчно проветряване и правилно отвеждане на отработените газове (Опасност от отравяне).  
Отворът за отвеждане на газовете не трябва да се затваря.  
Трябва да се гарантира, че в близост до входовете за въздух не се получават емисии на отработени газове.
- 3.2.20** **ПРЕДУПРЕЖДЕНИЕ.** При транспорта на уреда да се спира мотора и уреда да се се закрепва сигурно.



**4 ОБЩА ИНФОРМАЦИЯ (ФИГ. 1)/СТРАНИЦА 3****4.1 Използване на ръководството**

Ръководството е неделима част от уреда и трябва да се пази за справки. Прочетете го внимателно, преди да монтирате или използвате машината. Ако уредът се продава, продавачът трябва да предаде това ръководство, заедно с уреда, на новия собственик.

**4.2 Доставка**

Уредът се доставя частични сглобен в кашон. Окомплектоването на доставката е илюстрирано на фиг. 1.

**4.2.1 Документация, доставена с уреда**

- A1** Ръководство за експлоатация и техническо обслужване
- A2** Указания за безопасността
- A3** Декларация за съответствие
- A4** Гаранционни условия
- A5** Ръководство за експлоатация и поддръжка на двигателя

**4.3 Деponиране на амбалажа**

Амбалажните материали не замърсяват околната среда, но въпреки това трябва да се рециклират или депонират в съответствие с действащото законодателство в страната на употреба.

**5 ТЕХНИЧЕСКА ИНФОРМАЦИЯ (ФИГ. 1)/СТРАНИЦА 3****5.1 Предназначение**

Този уред е предназначен за индивидуална употреба за почистване на превозни средства, машини, лодки и др., за отстраняване на упорити замърсявания с помощта на чиста вода и биоразградими химически почистващи препарати. Двигатели на автомобили могат да се мият само ако мръсната вода се депонира съгласно действащите разпоредби.

- Температура на входящата вода: **вижте идентификационната табелка на уреда.**

- Налягане на входящата вода: **мин. 0,1 МРа – макс. 1 МРа.**

- Работна околна температура: **над 0 °С.**

Уредът съответства на стандартите IEC 60335-1 и IEC 60335-2-79.

**5.2 Оператор**

Даденият на фиг. 1 символ посочва за какъв оператор (професионален или непрофесионален) е предназначен уредът.

**5.3 Основни компоненти**

- B1 - Двигател с вътрешно горене
- B2 - Редукторна предавателна кутия (на моделите, които имат)
- B3 - Помпа
- B4 - Пистолет с осигурител
- B5 - Удължителна тръба
- B6 - Маркуч за високо налягане
- B7 - Капачки за масло (на моделите, които имат)
- B8 - Дюзи
- B9 - Резервоар за почистващ препарат (на моделите, които имат)
- B10 - Щучер за шланг с филтър

**5.3.1 Аксесоари (ако са включени в доставката – вижте фиг. 1)**

- C1** Инструмент за почистване на дюзата
- C3** Дръжка
- C2** Комплект с въртяща се дюза
- C4** Болтове

**5.4 Защитни средства**

**⚠ Предупреждение – опасност!**  
**Не манипулирайте и не променяйте настройката на защитния вентил.**

- Защитен вентил и/или ограничителен вентил за налягането. Защитният вентил представлява и ограничителен вентил за налягането. Когато спусъкът на пистолета бъде пунат, вентилът се отваря и водата рециркулира през входа на помпата или се излива на земята.

- Вентил на термостата (D1, където има)

Ако температурата на водата превиши температурата, установена от производителя, вентилът на термостата изпуска горещата вода и поема количество студена вода, равно на количеството на изпуснатата вода, докато подходящата температура се възстанови.

- Осигурител (D): предотвратява неволно пръскане на вода.

**6 МОНТАЖ (ФИГ. 2)/СТРАНИЦА 4****6.1 Сглобяване**

**⚠ Предупреждение – опасност!**  
**Преди работа по уреда извадете ключа на запалителните свещи.**

Последователността на сглобяването е илюстрирана на **фиг. 2.**

**6.2 Поставяне на изпускателните капачки** (на моделите, които имат)

За да се избегнат течове на масло, уредът се доставя с входящи отвори за масло, запечатани с червени капачки, които трябва да се сменят с доставените изпускателни капачки.

**6.3 Поставяне на въртящата се дюза** (на моделите, които имат).

Комплектът с въртяща се дюза осигурява по-добри възможности за измиване.

Използването на въртящата се дюза може да доведе до понижаване на налягането с 25% в сравнение с налягането при регулируемата дюза. Въпреки това комплектът с въртяща се дюза осигурява по-добри възможности за измиване поради въртенето на водната струя.

**6.4 Мотор**

**⚠ Предупреждение – опасност!**  
**Да се има пред вид Раздел „Предписания за сигурност“!**

**6.4.1 Преди пускане в експлоатация прочетете упътването за работа на производителя на мотора и обърнете особено внимание на указанията за сигурност.**

Проверка на нивото на маслото на мотора. Уреда да не се използва, ако нивото на маслото е спаднало под „MIN“. При необходимост долейте масло.

Напълнете резервоара за гориво с безоловен бенин. Не използвайте 2-тактова смес.

**6.5 Свързване с водопровода**

**⚠ Предупреждение – опасност!**  
**Уредът трябва да се захранва само с чиста или филтрирана вода. Дебитът на входящия крак за водата трябва да бъде равен на дебита на помпата.**

Поставете уреда възможно най-близо до системата за снабдяване с вода.

**6.5.1 Точки на свързване**

- Изход за вода (OUTLET)
- Вход за вода с филтър (INLET)

**6.5.2 Свързване с водоснабдителната мрежа**

Съгласно действащите разпоредби уредът може да се свързва с водоснабдителната мрежа за питейна вода само ако захранващият маркуч има вентил за предотвратяване на противотока. Маркучът трябва да бъде най-малко Ø 13 mm, армиран и не по-дълъг от 25 m.

**6.5.3 Поемане на вода от отворени съдове**

- 1) Завийте входяния маркуч с филтър към входа за водата (INLET) и го потопете до дъното на съда.
  - 2) Изпуснете въздуха от уреда:
    - а) Развийте удължителната тръба.
  - б) Включете уреда и задържете пистолета отворен, докато започне да излиза вода без въздушни мехурчета.
  - 3) Изключете уреда и завийте отново удължителната тръба.
- ВАЖНО:** максималната височина на поемане на водата е 0,5 m. Смукателният маркуч трябва да бъде запълнен преди употреба.



**7 РЕГУЛИРАНЕ (ФИГ. 3)/СТРАНИЦА 5**

- 7.1 Регулиране на пръскащата дюза** (на моделите, които имат) Дебитът на водата се регулира с дюзата (E).
- 7.2 Регулиране на почистващия препарат**  
За да се подава почистващият препарат с подходящото налягане, поставете дюзата (E) (където има) в положение „“ или монтирайте комплекта за почистващ препарат (C13) (където има), както е показано.  
Количеството на подавания почистващ препарат се регулира с регулатора (F).
- 7.3 Регулиране на работното налягане** (на моделите, които имат такава функция)  
Регулаторът (G) се използва за регулиране на работното налягане. Налягането се отчита на манометъра (където има).

**8 ИНФОРМАЦИЯ ЗА ИЗПОЛЗВАНЕТО НА УРЕДА (ФИГ. 4)/СТРАНИЦА 5**

- 8.1 Органи за управление**  
- Пусково устройство (H).  
Мотора да се стартира в съответствие с инструкцията за работа на производителя на мотора.  
- Лост за управление на водната струя (I).

 **Предупреждение – опасност!**  
По време на работа уредът трябва да бъде разположен, както е показано на фиг. 4, на твърда и стабилна повърхност.

- 8.2 Пуск** (вижте фиг. 4)  
1) Отворете докрай крана на водопровода.  
2) Освободете осигурителя (D).  
3) Натиснете спусъка на пистолета за няколко секунди и стартирайте мотора в съответствие с инструкциите за работа на производителя му.

 **Предупреждение – опасност!**  
Преди да включите уреда, проверете дали водата постъпва нормално; използването на уреда без вода ще го повреди. Не покривайте вентилационните решетки, когато уредът се използва.  
За да не се повреди уредът, не допускайте да работи на сухо и проверявайте дали се захранва нормално с вода.

- 8.3 Спиране**  
1) Натиснете лоста за регулиране на двигателя на „СТОП“, докато двигателят спре и затворете кранчето за горивото.  
2) Натиснете спусъка на пистолета и изпуснете остатъчното налягане в тръбите.  
3) Поставете осигурителя (D).
- 8.4 Рестартиране**  
1) Освободете осигурителя (D).  
2) Натиснете спусъка на пистолета и изпуснете остатъчния въздух в тръбите.  
3) Мотора да се стартира в съответствие с инструкцията за работа на производителя на мотора.

- 8.5 Съхранение**  
1) Затворете крана на водопровода.  
2) Изпуснете остатъчното налягане от пистолета, докато цялата вода изтече от уреда.  
3) Натиснете лоста за регулиране на двигателя на „СТОП“, докато двигателят спре и затворете кранчето за горивото.  
4) Извадете конектора на запалителните свещи.  
5) Източвайте и измивайте резервоара за почистващия препарат в края на работната смяна. За да измиете резервоара, използвайте чиста вода, а не препарат.  
6) Поставете осигурителя на пистолета (D).

- 8.6 Зареждане и използване на почистващ препарат**  
Почистващият препарат трябва да се подава с аксесоарите и по процедурите, описани в точка 7.3.

Използването на маркуч за високо налягане, който е по-дълъг от оригиналния доставен с уреда, или на допълнителен удължител за маркуча може да намали или напълно да спре поемането на почистващ препарат. Заредете резервоара (B6) със силно биоразградим почистващ препарат.

- 8.7 Препоръчителна процедура за почистване**  
Разтворете замърсяванията с нанасяне на смесения с вода почистващ препарат върху повърхността, докато е още суха.  
Когато работите с вертикални повърхности, работете отдолу-нагоре. Оставете почистващия препарат да действа 1-2 минути, но не оставяйте повърхността да изсъхне. Като започнете отдолу, използвайте струята с високо налягане на минимално разстояние 30 cm. Не оставяйте водата за изплавяне да протече върху неимити повърхности.  
В някои случаи замърсяванията трябва да се изтъркат с четки.  
Високото налягане не винаги е най-подходящото решение за добро почистване, тъй като може да повреди някои повърхности. Настройката за най-фина струя на регулируемата дюза или въртящата се дюза не трябва да се използва за чувствителни или боядисани части, както и за компоненти под налягане (напр. гуми, вентили за напompване и пр.). Ефективното почистване зависи в една и съща степен от налягането и от обема на използваната вода.

**9 ТЕХНИЧЕСКО ОБСЛУЖВАНЕ (ФИГ. 5)/СТРАНИЦА 6**

Всички операции за техническо обслужване, които не са включени в тази глава, трябва да се извършват от упълномощен търговски и сервизен център.

 **Предупреждение – опасност!**  
Опасност от нараняване поради включван непреднамерено уред. Преди работа по уреда извадете ключа на запалителните свещи.  
Опасност от изгаряне! Не докосвайте горещите шумозаглушители, цилиндри и охлаждащи ребра.

- 9.1 Почистване на дюзата**  
1) Разкачете удължителната тръба от дюзата.  
2) Почистете всички наслоени замърсявания от отвора на дюзата с инструмента (C1).
- 9.2 Почистване на филтъра**  
Проверете входния филтър (L) и филтъра за почистващ препарат (ако има) преди всяка употреба и ги почистете съгласно указанията, ако е необходимо.
- 9.3 Разблокиране на двигателя** (на моделите, които имат такава функция)  
При продължителни престои наслояванията на котлен камък може да блокират двигателя. За да разблокирате двигателя, въртете двигателния вал с инструмент (M).
- 9.4 Зареждане на масло** (на моделите, които имат такава функция)  
Долейте масло през входящия отвор, за да възстановите подходящото ниво.  
За характеристиките на маслото вижте таблицата „Технически данни“.  
Маслото трябва да се сменя на всеки 500 часа работа.
- 9.5 Съхранение след края на сезона**  
Заредете уреда с неразяждащ и неотровен антифриз, преди да го зазимявате.  
Поставете уреда на сухо място, защитено от замръзване.

**10 СЪХРАНЕНИЕ И ТРАНСПОРТИРАНЕ (ФИГ. 5)/СТРАНИЦА 6**

Съхранявайте аксесоарите, както е показано на фиг. 5.  
Транспортирайте машината, както е показано на фиг. 5.

**11** ОТСТРАНЯВАНЕ НА НЕИЗПРАВНОСТИ

Проблем	Вероятни причини	Отстраняване
Помпата не достига работно налягане	Износена дюза	Сменете дюзата
	Запушен воден филтър	Почистете филтъра (L) (фиг. 5)
	Недостатъчно подаване на вода	Отворете докрай крана на водопровода
	Системата засмуква въздух	Проверете дали фитингите на маркучите са затегнати добре
	Въздух в помпата	Изключете уреда и продължавайте да натискате и пускате спусъка на пистолета, докато водата започне да излиза с равномерен поток. Включете отново уреда.
	Регулируемата дюза не е разположена правилно	Поставете дюзата (E) на настройката (+) (фиг. 3)
Налягането на помпата внезапно пада по време на работа	Задействал се е вентилът на термостата	Изчакайте да се възстанови подходящата температура на водата
	Водата се поема от отворен съд от височина, по-голяма от 0,5 m.	Намалете височината на поемане на водата.
	Водата се поема от външен резервоар	Свържете уреда с водоснабдителната мрежа
	Входящата вода е твърде гореща	Намалете температурата
	Дюзата е запушена	Почистете дюзата (фиг. 5)
Течове на вода	Входният филтър (L) е запушен	Почистете филтъра (L) (фиг. 5)
	Износени уплътнения	Поръчайте смяна на уплътненията в най-близкия упълномощен сервизен център
Уредът работи шумно	Защитният вентил се е задействал и изпуска	Обърнете се към упълномощен сервизен център
Течове на масло	Водата е много гореща	Намалете температурата (вижте техническите данни)
Уредът не поема почистващ препарат	Износени уплътнения	Обърнете се към най-близкия упълномощен сервизен център
	Регулируемата дюза е на настройката за високо налягане	Обърнете се към най-близкия упълномощен сервизен център
	Почистващият препарат е много гъст	Разредете с вода
	Използва се удължител за маркуча за високо налягане	Монтирайте оригиналния маркуч
От вентила на термостата излиза вода	Наслявяния или запушване в контура за почистващия препарат	Промийте с чиста вода и отстранете всички запушвания. Ако проблемът продължи, се обърнете към упълномощен сервизен център
	Температурата на водата вътре в дюзата е превишила максималната номинална стойност, посочена на идентификационната табелка	Докато уредът работи, не спирайте водната струя за повече от 5 минути на едно спиране

**МОДЕЛ      СЕРИЕН НОМЕР**



**12 КАК СЕ ИЗБЯГВА УВРЕЖДАНЕТО НА ПОВЪРХНОСТИ**

**ПРЕДУПРЕЖДЕНИЕ**

- 12.1 Използването на уреда за миене на гуми може да повреди гумата и може да бъде опасно.
- 12.2 Никога не насочвайте струята с високо налягане директно към гумата.
- 12.3 Винаги използвайте уреда на най-ниската настройка за налягането, когато почиствате в близост до джанти и гуми.
- 12.4 Никога не използвайте удължителната тръба „Турбо“ за миене на автомобилни части.
- 12.5 За повече информация вижте раздел: „8.7 Препоръчителна процедура за почистване“.



**Декларация за съответствие за ЕО**

Ние, Annovi Reverberi S.p.A, декларираме, че следната машина или машини AR Blue Clean:

Наименование на машината	Водоструйна машина			
Модел №	<b>DXPW008</b>	<b>DXPW009</b>	<b>DXPW010</b>	<b>DXPW011</b>
Номинална мощност	3,6 кВт	6,3 кВт	8,7 кВт	8,7 кВт
съответстват на следните европейски Директиви: 2006/42/ЕО, 2014/35/ЕС, 2011/65/ЕС, 2012/19/ЕС, 2014/30/ЕС и 2000/14/ЕО (Италиански законодателен декрет 262/2002)				

и са изработени в съответствие със следните стандарти: EN 60335-1; EN 60335-2-79; EN 55014-1; EN 55014-2; EN 61000-3-2; EN 61000-3-3; EN 61000-3-11; EN 60704-1; EN 62233; EN 50581

Име и адрес на лицето, упълномощено да издава техническото досие: Стефано Ревербери (управляващ директор на AR)  
Via ML King, 3-41122 Модена, Италия

Процедурата за оценка на съответствието, изисквана по Директива 2000/14/ЕО, е изпълнена съгласно Приложение V

Модел №	<b>DXPW008</b>	<b>DXPW009</b>	<b>DXPW010</b>	<b>DXPW011</b>
Измерено ниво на звукова мощност:	102,5 дБ(А)	102,5 дБ(А)	102,5 дБ(А)	102,5 дБ(А)
Гарантирано ниво на звукова мощност:	105 дБ(А)	105 дБ(А)	105 дБ(А)	105 дБ(А)

Дата: 19.07.2016 г.

**МОДЕНА (I)**

Стефано Ревербери



Управляващ директор

**Гаранция**

Валидността на гаранцията е в съответствие с действащото законодателство в страната, където изделието се продава (ако не е посочено друго от производителя).

Гаранцията включва дефекти в материалите, конструкцията и съответствието в рамките на гаранционния срок, през който производителят ще смени дефектните части и ще ремонтира изделието, ако не е твърде износено, или ще го смени.

Гаранцията не включва компоненти, които търпят нормално износване (вентил, бутало, водна гарнитура, маслена гарнитура, пружини, О-пръстени, аксесоари от рода на маркуча, пистолета, четките, колелата и др.);

Гаранцията не включва дефекти, причинени или възникнали от:

- Неправилна употреба, злоупотреба, небрежност,
- отдаване под наем или професионална употреба, ако изделието е продадено за домашна употреба,
- неспазване на дадените в това ръководство указания за техническо обслужване,
- ремонт от неупълномощен персонал или центрове,
- използване на неоригинални части или аксесоари,
- повреда, причинена от транспортиране, замърсяване или чужди тела, злополуки,
- проблеми в съхранението или складирането.

За получаване на гаранционно обслужване трябва да бъде представен документ за покупка.

**За съдействие, Страница: 285.**

**При необходимост от обслужване на двигателя HONDA се свържете със сервизен център на Honda: [www.engines.honda.com](http://www.engines.honda.com)**

## Технически данни

Технически данни	Единица	DXPW008	DXPW009	DXPW010	DXPW011
Дебит	л/мин	10	13	15	15
Максимален дебит	л/мин	-	-	-	-
Налягане	МПа	17	19	25	25
Максимално налягане	МПа	19	21	27	27
Мощност	кВт	3,6	6,3	8,7	8,7
Максимално входно температура	°С	60	60	60	60
Максимално входно налягане	МПа	1	1	1	1
Сила на отблъскване на пистолета при максимално налягане	Н	28,90	39,70	52,50	52,50
Тип на маслото за помпата	кг	0,13 SAE 15W40	0,13 SAE 15W40	0,13 SAE 15W40	0,13 SAE 15W40
Тип на мотора	-	Honda GX 160, 1-цилиндров 4-тактов	Honda GX 270, 1-цилиндров 4-тактов	Honda GX 390, 1-цилиндров 4-тактов	Honda GX 390, 1-цилиндров 4-тактов
Кфцинална мощност от 3600 1/мин	кВт/к.с.	-	-	9,5/12,9	9,5/12,9
Работни обороти	1/мин	3300±100	3300±100	3300±100	3300±100
Резервоар за гориво	л	-	-	6,5	6,5
Гориво	-	бензин, безоловен	бензин, безоловен	бензин, безоловен	бензин, безоловен
Ниво на звуково налягане $L_{pa}$ (EN 60704-1) (K = 2,5 дБ (A))	дБ (A)	89,4	89,4	89,4	89,4
Ниво на звукова мощност $L_{wa}$ (EN 60704-1) (K = 2,5 дБ (A))	дБ (A)	105	105	105	105
Вибрации на уреда (K = 1 м/с <sup>2</sup> ):	м/с <sup>2</sup>	6,26	6,26	6,26	6,26
Тегло	кг	30	42	50	48

**Подлежат на технически изменения!**

## 1 BEZPEČNOSTNÍ POKYNY



**1.1** Přístroj, který jste si zakoupili, je technologicky vespělý produkt navržený předním evropským výrobcem vysokotlakých čističů. Chcete-li, aby byl váš přístroj maximálně výkonný, přečtěte si pozorně tuto příručku a při jeho používání vždy postupujte podle pokynů v ní uvedených. Při připojování, používání a údržbě zařízení je třeba zajistit vlastní bezpečnost i bezpečnost osob, které se nacházejí v bezprostřední blízkosti. Pečlivě si přečtěte bezpečnostní pokyny a vždy se jimi řiďte. Pokud je nebudete dodržovat, můžete ohrozit zdraví a bezpečnost anebo způsobit rozsáhlé škody.

## 2 BEZPEČNOSTNÍ NÁPISY

**2.1** Dodržujte pokyny, uváděné pomocí bezpečnostních nápisů a symbolů umístěných na přístroji a v tomto návodu.

Tento přístroj a návod uvádějí pouze symboly, které souvisí s vámi zakoupeným modelem. Zkontrolujte, zda jsou symboly a nápisy uvedené na přístroji kompletní a čitelné. V opačném případě umístěte na jejich místo náhradní symboly a nápisy.

 Varování – Upozornění – Nebezpečí

  Před použitím si pozorně přečtěte tento návod.

 Symbol E2 (pokud je tento symbol uveden v návodu) – označuje, že je přístroj určen pro odborné použití, tj. pro zkušené pracovníky, kteří jsou obeznámeni s příslušnými technickými, regulačními a legislativními faktory a jsou způsobilí přístroj používat a udržovat. Tento přístroj není určen pro děti, osoby s omezenými fyzickými, smyslovými či mentálními schopnostmi nebo s nedostatečnými zkušenostmi a znalostmi.

 Symbol E3 (pokud je tento symbol uveden v návodu) – označuje, že je přístroj určen pro neodborné (domácí) použití. Tento přístroj mohou používat osoby s omezenými fyzickými, smyslovými nebo mentálními schopnostmi nebo osoby, které nemají potřebné zkušenosti a znalosti, pokud jsou pod dohledem, nebo byly poučeny o bezpečném způsobu používání tohoto přístroje a chápou rizika, která jsou s jeho používáním spojena.

 Pohyblivé části. Nedotýkat se.





 Nebezpečí popálenin! Varování před horkými stavebními díly.

 Nebezpečí otravy! Nevdechujte výfukové plyny.

**0** Poloha vypínače „vypnuto“

**I** Poloha vypínače „zapnuto“

 Garantovaná hladina akustického výkonu

 Symbol zákazu informuje uživatele, že místní předpisy mohou zakazovat připojení přístroje k vodovodnímu systému pitné vody.

 Symbol nebezpečí varuje uživatele, aby nemířil vodním paprskem na osoby, zvířata, elektrická zařízení, ani na vlastní přístroj.

 Tento produkt se řadí do II. třídy ochrany. To znamená, že má zesílenou nebo dvojnásobnou izolaci (pouze pokud je tento symbol umístěn na přístroji).

 Tento produkt se řadí do I. třídy ochrany. To znamená, že je vybaven uzemňovací svorkou (pouze pokud je tento symbol umístěn na přístroji).

**CE** Výrobek splňuje příslušné evropské směrnice.

 Symbol E1 – označuje, že přístroj **nelze zlikvidovat** jako komunální odpad, ale může být při koupi nového přístroje předán prodejci. Elektrické a elektronické díly přístroje nesmí být znovu používány pro jiné účely, než pro jaké byly určeny, protože obsahují látky, které představují zdravotní riziko.

 Používejte ochranu sluchu.

 Používejte ochrannou masku.

 Používejte ochranu dýchání.

 Používejte ochranné brýle.



 Používejte ochrannou pracovní obuv.

 Používejte ochranný pracovní oděv.

### **3 BEZPEČNOSTNÍ POKYNY/OSTATNÍ RIZIKA**

#### **3.1 ZAKÁZANÉ ČINNOSTI Z HLEDISKA BEZPEČNOSTI**

- 3.1.1 VAROVÁNÍ.** NEDOVOLTE dětem používat přístroj. Mějte je pod dohledem, aby si nemohly s přístrojem hrát.
- 3.1.2 VAROVÁNÍ.** Vysokotlaké trysky mohou být při nesprávném používání nebezpečné.
- 3.1.3 VAROVÁNÍ.** Přístroj NEPOUŽÍVEJTE spolu s hořlavými nebo toxickými kapalinami ani s produkty, jejichž používání je neslučitelné s řádným způsobem použití. Přístroj nesmí být používán v potenciálně hořlavém nebo výbušném prostředí.
- 3.1.4 VAROVÁNÍ. RIZIKO VÝBUCHU.** Přístroj NEPOUŽÍVEJTE k rozstříkování hořlavých tekutin.
- 3.1.5 VAROVÁNÍ.** Vodním paprskem NEMÍŘTE na osoby ani zvířata.
- 3.1.6 VAROVÁNÍ.** Vodním paprskem NEMÍŘTE na samotný přístroj, elektrické části ani jiná elektrická zařízení.
- 3.1.7 VAROVÁNÍ.** Přístroj NEPOUŽÍVEJTE, pokud se v jeho bezprostředním dosahu nacházejí další osoby, které na sobě nemají ochranný oděv.
- 3.1.8 VAROVÁNÍ.** NEMÍŘTE vodním paprskem na oděv ani obuv, pokud je máte na sobě, popř. je má na sobě jiná osoba.
- 3.1.9 VAROVÁNÍ.** Přístroj NEPOUŽÍVEJTE venku v dešti.
- 3.1.10 VAROVÁNÍ.** NEDOVOLTE, aby přístroj používaly děti, neoprávněné osoby nebo osoby, které si nepřčetly a nepochopily pokyny k jeho používání.
- 3.1.11 VAROVÁNÍ.** NEBLOKUJTE spoušť pistole v pracovní poloze.
- 3.1.12 VAROVÁNÍ.** Zkontrolujte, zda je k přístroji připojen typový štítek. Pokud není, informujte svého prodejce. Přístroje neopatřené typovým štítkem NESMÍ být používány, protože je není možné identifikovat, a jsou proto potenciálně nebezpečné.
- 3.1.13 VAROVÁNÍ.** NEMANIPULUJTE ani neměňte nastavení pojistného ventilu či bezpečnostních zařízení.
- 3.1.14 VAROVÁNÍ.** NEMĚŇTE původní průměr hlavové rozstříkovací trysky.
- 3.1.15 VAROVÁNÍ.** Zajistěte, aby vozidla nepřejížděla přes vysokotlaké hadice.
- 3.1.16 VAROVÁNÍ.** NEPŘEMÍSTUJTE přístroj tahem za vysokotlakou hadici.



**3.1.17 VAROVÁNÍ.** Vodní paprsek nesmí dopadat přímo na pneumatiky, ventily pneumatik ani jiné díly, které jsou pod tlakem, protože by je mohl poškodit. Nepoužívejte soupravu s rotační tryskou a při čištění neustále dodržujte vzdálenost min. 30 cm.

**3.1.18 VAROVÁNÍ.** Použití neoriginálního příslušenství a jakýchkoliv jiných náhradních součástí, které nejsou určeny pro dotyčný model přístroje, je zakázáno. Všechny modifikace přístroje jsou zakázány. Jakékoliv změny provedené na zařízení povedou k tomu, že Prohlášení o shodě nebude platné a zproští výrobce veškeré občanskoprávní i trestní odpovědnosti.

**3.1.19 VAROVÁNÍ.** Nad výfuk se nenahýbejte ani se za něj nechtejte. (Nebezpečí popálenin).

**3.1.20 VAROVÁNÍ.** Nedotýkejte se horké zvukové izolace, válců nebo chladicích žeber. (Nebezpečí popálenin).

## 3.2 POVINNÉ ČINNOSTI Z HLEDISKA BEZPEČNOSTI

**3.2.1 VAROVÁNÍ.** Všechny elektrické vodiče MUSÍ BÝT CHRÁNĚNY před proudem vody.

**3.2.2**      

**VAROVÁNÍ.** Vysoký tlak může vymrstit některé součásti: používejte ochranný oděv a vybavení (OOPP), které zajistí bezpečnost obsluhujícího pracovníka.

**3.2.3 VAROVÁNÍ.** Hrozí nebezpečí úrazu od neúmyslně spuštěného zařízení. Před pracemi na zařízení vždy vytáhněte koncovku zapalovacího kabelu.

**3.2.4 VAROVÁNÍ.** Přes stisknutím spouště UCHOpte PEVNĚ stříkací pistoli tak, abyste vyrovnali zpětný ráz.

**3.2.5 VAROVÁNÍ.** DODRŽUJTE předpisy místního rozvodného vodárenského závodu. Podle normy IEC 60335-2-79 může být přístroj připojen k vodovodní síti pitné vody pouze v případě, že je na přívodní hadici instalován zpětný ventil s vypouštěním v souladu s normou EN 12729 typ BA. Zpětný ventil lze objednat u výrobce.

**3.2.6 VAROVÁNÍ.** Voda, která protekla zpětnými ventily, není považována za pitnou.

**3.2.7 VAROVÁNÍ.** Údržba a/nebo opravy elektrických součástí MUSÍ BÝT PROVÁDĚNY pouze kvalifikovaným personálem.

**3.2.8 VAROVÁNÍ.** Před odpojením hadice od přístroje VYPUSŤTE zbytkový tlak.

**3.2.9 VAROVÁNÍ.** Pravidelně a také vždy před použitím přístroje ZKONTROLUJTE, zda jsou šrouby dokonale dotazeny a přístroj nemá žádné poškozené nebo opotřebované součásti.

**3.2.10 VAROVÁNÍ.** POUŽÍVEJTE POUZE takové čisticí prostředky, které nezpůsobují korozi povlakových materiálů vysokotlaké hadice/elektrického kabelu.





- 3.2.11 VAROVÁNÍ. ZAJISTĚTE**, aby veškeré ostatní osoby a zvířata byla v minimální vzdálenosti 15 m od přístroje.
- 3.2.12 VAROVÁNÍ.** Tento přístroj byl navržen pro čisticí přípravek, který výrobce dodává nebo doporučuje. Používání jiných čisticích prostředků nebo chemických přípravků může nepříznivě ovlivnit bezpečnost přístroje.
- 3.2.13 VAROVÁNÍ.** Nedovolte, aby se čisticí prostředek dostal do kontaktu s pokožkou a obzvláště očima! Pokud by došlo k vniknutí čisticího prostředku do očí, vypláchněte je větším množstvím vody a ihned vyhledejte lékařskou pomoc!
- 3.2.14 VAROVÁNÍ.** Vysokotlaké hadice, spojovací díly a spojky mají zásadní význam pro bezpečnost přístroje. Používejte pouze hadice, spojovací díly a spojky doporučené výrobcem.
- 3.2.15 VAROVÁNÍ.** Používejte výhradně originální díly nebo díly schválené výrobcem, které zaručují bezpečnou obsluhu přístroje.
- 3.2.16 VAROVÁNÍ.** Než přístroj zapnete, umístěte soupravu s trubkovou tryskou směrem dolů k červenému znaku.
- 3.2.17 VAROVÁNÍ.** Smí se používat pouze palivo uvedené v provozním návodu. U nevhodných paliv hrozí nebezpečí výbuchu.  
U přístrojů s benzínovými motory je třeba při tankování dbát na to, aby se nedostal žádný benzín na horké povrchy.
- 3.2.18 VAROVÁNÍ.** Dodržujte zvláštní bezpečnostní předpisy uvedené v Návodu k použití pro přístroje s benzínovými motory.
- 3.2.19 VAROVÁNÍ.** Při provozu přístroje v místnostech je třeba zajistit dostatečné větrání a odvod spalin (nebezpečí otravy).  
Výfukový otvor se nesmí uzavřít.  
Je nezbytné zabezpečit, aby v blízkosti vzduchových vstupů nedocházelo k emisi výfukových plynů.
- 3.2.20 VAROVÁNÍ.** Při přenosu přístroje vypněte motor a přístroj pevně upevněte.



**4 VŠEOBECNÉ INFORMACE (OBR. 1)/STRANA 3****4.1 Používání návodu**

Návod tvoří nedílnou součást přístroje, uložte si jej proto pro budoucí použití. Před instalováním/použitím přístroje si návod pečlivě přečtěte. Při prodeji musí prodávající předat tento návod novému vlastníkovi spolu s přístrojem.

**4.2 Dodání**

Tento přístroj je dodáván částečně smontovaný v kartonové krabici. Dodaný balíček je vyobrazen na obr. 1.

**4.2.1 Dokumentace dodávané spolu s přístrojem**

- A1** Návod k použití a údržbě
- A2** Bezpečnostní pokyny
- A3** Prohlášení o shodě
- A4** Pravidla záruky
- A5** Návod k použití a údržbě motoru

**4.3 Odstranění balení**

Balící materiál neznečišťuje životní prostředí. Musí být ale recyklován a zlikvidován v souladu s příslušnou legislativou platnou v zemi, kde bude používán.

**5 TECHNICKÉ INFORMACE (OBR. 1)/STRANA 3****5.1 Předpokládané použití**

Tento přístroj je určen pro domácí použití k čištění vozidel, strojů, lodí, zdiva atd. a k odstraňování odolných nečistot s použitím vody a biologicky odbouratelných chemických prostředků.

Motor vozidel lze mýt, pouze pokud je zajištěna likvidace odpadní vody v souladu s platnými předpisy.

- Teplota přiváděné vody: **viz informace na štítku přístroje.**
- Tlak přiváděné vody: **min. 0,1 MPa – max. 1 MPa.**
- Provozní okolní teplota: **nad 0°C.**

Přístroj vyhovuje normám IEC 60335-1 a IEC 60335-2-79.

**5.2 Obsluha**

Symbol zobrazený v obr. 1 představuje předpokládaného uživatele (odborníka nebo laika).

**5.3 Hlavní komponenty**

- B1 - Spalovací motor
- B2 - Ozubené redukční soukolí (je-li zabudováno)
- B3 - Čerpadlo
- B4 - Pistole s bezpečnostní pojistkou
- B5 - Pracovní nástavec
- B6 - Vysokotlaká hadice
- B7 - Uzávěry oleje (jsou-li zabudovány)
- B8 - Trysky
- B9 - Nádrž na čisticí prostředek (u modelů s tímto prvkem)
- B10 - Hadicový trn s filtrem

**5.3.1 Příslušenství (pokud je součástí dodaného balíčku – viz obr. 1)**

- C1** Čisticí tryska
- C3** Držadlo
- C2** Souprava rotační trysky
- C4** Šrouby

**5.4 Bezpečnostní zařízení****⚠ Varování – nebezpečí!**

**Nemanimulujte ani neměňte nastavení pojistného ventilu.**

- Bezpečnostní ventil a/nebo tlakový omezovací ventil.  
Bezpečnostní ventil je zároveň tlakovým omezovacím ventilem. Jakmile uvolníte západku pistole, ventil se otevře a voda se vrací do sání čerpadla nebo je vypuštěna z přístroje.
- Termostatický ventil (**D1** je-li namontován)

Pokud teplota vody překročí teplotu nastavenou výrobcem, termostatický ventil bude vypouštět horkou vodu a napouštět takový objem studené vody, který se rovná objemu vypuštěné vody, dokud není dosaženo správné teploty.

- Bezpečnostní pojistka (**D**): zabraňuje nechtěnému vystříknutí vody.

**6 SMONTOVÁNÍ (OBR. 2)/STRANA 4****6.1 Sestavení****Varování – nebezpečí!**

**Před pracemi na zařízení vždy vytáhněte koncovku zapalovacího kabelu.**

Postup sestavování je vyobrazen na obr. 2.

**6.2 Upevnění tlakového uzávěru (u modelů s tímto prvkem)**

Přístroj je dodáván s přívodem oleje uzavřeným červeným uzávěrem, který je nutné nahradit tlakovým uzávěrem, aby nedocházelo k unikání oleje.

**6.3 Upevnění rotační trysky**

(U modelů s tímto prvkem)

Souprava s rotační tryskou dosahuje vyššího mycího výkonu.

Používání rotační trysky může způsobit pokles tlaku o 25 % ve srovnání s tlakem dosaženým s nastavitelnou tryskou. Souprava s rotační tryskou dosahuje vyššího mycího výkonu díky rotujícímu vodnímu paprsku.

**6.4 Motor****Varování – nebezpečí!**

**Dbejte na část „Bezpečnostní pokyny“!**

6.4.1 *Před uvedením do provozu čtěte návod k obsluze od výrobce motoru, především bezpečnostní pokyny.*

Kontrolujte stav oleje v motoru. Přístroj neprovozujte, když stav oleje poklesne pod „MIN“. Pokud je to zapotřebí, olej doplňte.

Nádrž na pohonné hmoty naplňte bezolovnatým benzínem. Nepoužívejte 2-taktní směs.

**6.5 Připojka vody****Varování – nebezpečí!**

**K přístroji je možné připojit pouze čistou nebo filtrovanou vodu. Rychlost toku přívodní vody by měla odpovídat průtoku čerpadla.**

Umístěte přístroj co možná nejlépe do vodovodní sítě.

**6.5.1 Místa připojení**

- Vypust vody (ODTOK)
- Přívod vody s filtrem (PŘÍVOD)

**6.5.2 Připojení k vodovodní síti**

Přístroj může být připojen přímo k vodovodní síti zdroje pitné vody, pouze pokud je přívodní hadice vybavena zpětnou klapkou ventilu v souladu s platnými předpisy. Průměr hadice musí být minimálně 13 mm, hadice musí být vyztužená a dlouhá ne více než 25 m.

**6.5.3 Nasávání vody z otevřených nádrží**

- 1) Přišroubujte přívodní hadici s filtrem k PŘÍVODU vody a vložte jej na dno nádrže.
- 2) Odvzdušněte přístroj:
  - a) Odšroubujte pracovní nástavec.
  - b) Spusťte přístroj a nechte z pistole unikat vodu, dokud nevyпустíte všechny vzduchové bubliny.
- 3) Přístroj vypněte a opět našroubujte pracovní nástavec. Pozn.: maximální sací výška je 0,5 m. Před použitím musí být sací hadice naplněna.

**7 NASTAVENÍ (OBR. 3)/STRANA 5****7.1 Nastavení rozstříkovací trysky (u modelů s tímto prvkem)**

Průtok vody je regulován tryskou (E).

**7.2 Nastavení čistícího prostředku**

Aby byl čistící prostředek pod správným tlakem, nastavte trysku (E) (je-li namontována) na symbol "  " nebo upevníte soupravu s čistícím prostředkem (C13) (je-li k dispozici) zobrazeným způsobem. Množství aplikovaného čistícího prostředku se nastavuje pomocí regulátoru (F).

**7.3 Nastavení pracovního tlaku** (u modelů s tímto prvkem)

Regulátor (G) se používá k nastavování pracovního tlaku. Tlak je zobrazen na snímači tlaku (je-li namontován).

**8 INFORMACE O POUŽÍVÁNÍ PŘÍSTROJE (OBR. 4)/STRANA 5****8.1 Ovládání**

- Zařízení startéru (H).

Motor spusťte podle návodu k obsluze od výrobce motoru.

- Páka pro ovládání vodního paprsku (I).

**Varování – nebezpečí!**

**Pokud je přístroj v provozu, musí být postaven tak, jak je zobrazeno v obr. 4, na pevné a stabilní ploše.**

**8.2 Spuštění** (viz obr. 4)

1) Vodovodní kohoutek otevřete naplno.

2) Uvolníte bezpečnostní pojistku (D).

3) Na několik vteřin stisknete západku pistole a motor spusťte podle návodu k obsluze od výrobce motoru.

**Varování – nebezpečí!**

**Před spuštěním přístroje zkontrolujte dostatečný průvod vody; pokud budete použít přístroj bez vody, mohlo by dojít k jeho poškození. Pokud je přístroj v chodu, nezakrývejte ventilační mřížku.**

**Abyste nedošlo k poškození přístroje, nenechávejte jej v provozu bez vody a vždy kontrolujte, zda je do přístroje dodáváno dostatečné množství vody.**

**8.3 Zastavení**

1) Stisknete páčku regulátoru na motoru do polohy "STOP" tak, aby se motor zastavil a zavřete palivový ventil.

2) Stisknete západku pistole a uvolníte přebytečný tlak uvnitř trubic.

3) Zasuňte bezpečnostní pojistku (D).

**8.4 Opětovné zapnutí**

1) Uvolníte bezpečnostní pojistku (D).

2) Stisknete západku pistole a uvolníte přebytečný vzduch uvnitř trubic.

3) Motor spusťte podle návodu k obsluze od výrobce motoru.

**8.5 Uložení**

1) Vypněte kohoutek přívodu vody.

2) Uvolníte přebytečný tlak z pistole, dokud z přístroje nepoteče jen voda.

3) Stisknete páčku regulátoru na motoru do polohy "STOP" tak, aby se motor zastavil a zavřete palivový ventil.

4) Odstraňte konektor zapalovací svíčky.

5) Po ukončení práce vypusťte čistící prostředek z nádrže a vypláchněte ji. Nádrž vypláchněte čistou vodou, nikoli čistícím prostředkem.

6) Zasuňte bezpečnostní pojistku pistole (D).

**8.6 Doplnění a používání čistícího prostředku**

**Čistící prostředek musí být aplikován pomocí příslušenství a postupem popsaným v bodě 7.3.**

Pokud použijete vysokotlakou hadici, která je delší než hadice dodaná spolu s přístrojem, nebo použijete prodlužovací hadici, může dojít k omezení nebo zastavení nasávání čistícího prostředku. Doplněte do nádrže (B6) vysoce biologicky odbouratelný čistící prostředek.

**8.7 Doporučený postup čištění**

Nečistoty rozpustíte pomocí čistícího prostředku smíchaného s vodou, který nanese na suchý povrch.

Pokud čistíte vertikální povrchy, postupujte zespodu směrem nahoru. Ponechte čistící prostředek působit 1 až 2 minuty, ale nenechte povrch oschnout. Začněte směrem zespodu a použijte vysokotlaký proud vody z minimální vzdálenosti 30 cm. Voda při oplachování nesmí stékat na povrchy, které se nemají mýt.

V některých případech je k odstranění nečistot zapotřebí použít drhnutí kartáčem.

Vysoký tlak nemusí vždy zajišťovat nejlepší výsledky čištění, protože může způsobit poškození některých povrchů. Nejjemnější nastavení nastavitelné rozstříkovací trysky nebo rotační trysky by se nemělo používat pro čištění citlivých nebo lakovaných součástí ani dílů, které jsou pod tlakem (např. pneumatiky, ventily atd.).

Účinnost čištění závisí ve stejné míře na tlaku i používáním množství vody.

**9 ÚDRŽBA (OBR. 5)/STRANA 6**

Veškerou údržbu, která není popsaná v této kapitole, by měl provádět autorizovaný prodejce nebo servisní centrum.

**Varování – nebezpečí!**

**Hrozí nebezpečí úrazu od neúmyslně spuštěného zařízení. Před prací na zařízení vždy vytáhněte koncovku zapalovacího kabelu.**

**Nebezpečí popálení! Nedotýkejte se horké zvukové izolace, válců nebo chladících žebér.**

**9.1 Čištění trysky**

1) Odpojte trysku z pracovního nástavce.

2) Pomocí nástroje odstraňte z otvoru trysky veškeré nánosy špíny (C1).

**9.2 Čištění filtru**

Před každým použitím přístroje zkontrolujte sací filtr (L) a filtr čistícího prostředku (je-li namontován). Podle potřeby jej vyčistíte podle návodu.

**9.3 Uvolnění motoru** (u modelů s tímto prvkem)

Pokud dochází ke zdlouhavému přerušování práce, může dojít k usazování vodního kamene, který způsobuje zaseknutí motoru. Motor uvolníte pootočením hnací hřídele pomocí nástroje (M).

**9.4 Doplnění oleje** (u modelů s tímto prvkem)

Olej doplňujte na správnou hladinu do příslušného otvoru.

Informace o vlastnostech oleje naleznete v tabulce „Technická data“. Olej je třeba měnit po každých 500 hodinách provozu.

**9.5 Uložení na konci sezóny**

Před uložením přístroje před zimou jej spusťte s použitím neškodující a netoxické nemrzoucí směsi, pomocí které přístroj propláchnete.

Přístroj uložte na suchém místě, na němž bude chráněn proti mrazu.

**10 ULOŽENÍ A PŘEPRAVA (OBR. 5)/STRANA 6**

Příslušenství uložte způsobem zobrazeným v obr. 5.

Příslušenství přepravujte způsobem zobrazeným v obr. 5.

**11 ODSTRAŇOVÁNÍ PORUCH**

CS

Problém	Možné příčiny	Náprava
Čerpadlo nedosahuje požadovaného provozního tlaku	Opotřebovaná tryska	Vyměňte trysku
	Ucpaný vodní filtr	Vyčistěte filtr (L) (obr. 5)
	Nedostatečný přísun vody	Vodovodní kohoutek otevřete naplno
	Dochází k nasátí vzduchu do systému	Zkontrolujte, zda jsou spojení hadic utěsněná
	V čerpadle je vzduch	Přístroj vypněte, uvolněte západku pistole a snižte tlak, dokud proud vytékající vody nezačne být stabilní. Přístroj opět zapněte.
	Nastavitelná tryska není správně umístěna	Nastavte trysku (E) na (+) (obr. 3)
	Termostatický ventil je aktivován	Vyčkejte, dokud není dosaženo správné teploty vody
Tlak čerpadla v průběhu práce najednou klesne	Voda je nasávána z otevřené nádrže z výšky přesahující 0,5 m.	Snižte výšku sání.
	Voda je nasávána z vnější nádrže	Připojte přístroj k vodovodní síti
	Prívodní voda je příliš horká	Snižte teplotu
	Tryska je ucpaná	Vyčistěte trysku (obr. 5)
Uniká voda	Sací filtr (L) je ucpaný	Vyčistěte filtr (L) (obr. 5)
	Opotřebované těsnění	Nechte těsnění vyměnit v nejbližším autorizovaném servisu
Přístroj je hlučný	Pojistný ventil je aktivován a vypouští vodu	Obraťte se na autorizovaný servis
Uniká olej	Voda je příliš horká	Snižte teplotu (vizte technická data)
Přístroj nenásává čisticí prostředek	Opotřebované těsnění	Obraťte se na nejbližší autorizovaný servis
	Nastavitelná tryska je nastavena na vysoký tlak	Nastavte trysku (E) na "■" (obr.3)
	Čisticí prostředek je příliš hustý	Naředte jej vodou
	Je používána vysokotlaká prodlužovací hadice	Namontujte originální hadici
Z termostatického ventilu uniká voda	Usazeniny nebo překážka v okruhu čisticího prostředku	Proplačněte čistou vodou a odstraňte překážky. Pokud problém přetrvává, obraťte se na autorizovaný servis.
	Teplota vody uvnitř trysky překročila max. jmenovitou teplotu uvedenou na štítku	Ponechte přístroj v chodu a nechte vodu tryskat déle než 5 minut

**MODEL SÉRIOVÉ ČÍSLO**

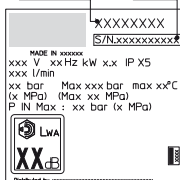

**12 JAK PŘEDEJÍT POŠKOZENÍ POVRCHU****VAROVÁNÍ**

- 12.1 Pokud tento přístroj použijete k mytí pneumatik, může dojít k jejich poškození, které může být nebezpečné.
- 12.2 V žádném případě nesměřujte vysokotlaký paprsek rovně na pneumatiku.
- 12.3 Při čištění v blízkosti kol a pneumatik vždy nastavte na přístroji nejnižší tlak.
- 12.4 Při čištění jakýchkoli částí vozidla nepoužívejte pracovní nástavec „Turbo“.
- 12.5 Další informace naleznete v části: „8.7 Doporučený postup čištění“.



CS

**ES Prohlášení o shodě**

My, společnost Annovi Reverberi S.p.A, prohlašujeme, že následující přístroj(e) značky AR Blue Clean:

Označení přístroje	Vysokotlaký čistič			
Model č.	<b>DXPW008</b>	<b>DXPW009</b>	<b>DXPW010</b>	<b>DXPW011</b>
Jmenovitý výkon	3,6 kW	6,3 kW	8,7 kW	8,7 kW

odpovídá (odpovídají) následujícím evropským směrnicím: 2006/42/ES, 2014/35/EU, 2011/65/EU, 2012/19/EU, 2014/30/EU a 2000/14/ES (Italské legislativní nařízení č. 262/2002)

a byl(y) vyroben(y) v souladu s následujícími normami nebo normalizačními dokumenty: EN 60335-1; EN 60335-2-79; EN 55014-1; EN 55014-2; EN 61000-3-2; EN 61000-3-3; EN 61000-3-11; EN 60704-1; EN 62233; EN 50581

Jméno a adresa osoby určené k vydání technické dokumentace: Stefano Reverberi/AR Managing Director  
Via ML King, 3 – 41122 Modena, Itálie

Posouzení shody požadované směrnicí 2000/14/ES bylo provedeno v souladu s přílohou V.

Model č.	<b>DXPW008</b>	<b>DXPW009</b>	<b>DXPW010</b>	<b>DXPW011</b>
Naměřená hladina akustického výkonu:	102,5 dB (A)	102,5 dB (A)	102,5 dB (A)	102,5 dB (A)
Garantovaná hladina akustického výkonu:	105 dB (A)	105 dB (A)	105 dB (A)	105 dB (A)

Datum: 19.07.2016

**MODENA (I)**

Stefano Reverberi

Managing Director

**Záruka**

Platnost záruky je v souladu s příslušnou legislativou země, ve které je produkt prodáván (pokud výrobce neuvádí něco jiného).

Záruka se vztahuje na materiály, konstrukci a nedodržení shody v záruční lhůtě, v průběhu které výrobce nahradí vadné části a opraví produkt, nebo jej celý vymění, pokud nebude nepřiměřeně opotřeben.

Tato záruka se nevztahuje na běžné opotřebení komponent (ventilu, pístu, vodního těsnění, olejového těsnění, pružin, O-kroužků a příslušenství, jako jsou hadice, pistole, kartáče, kolečka apod.);

Záruka se nevztahuje na vady, které byly způsobeny nebo se projevíly následkem následujících činností:

- nevhodné, nesprávné nebo nedbalé používání,
- pronajímání nebo profesionální použití, pokud je produkt určen pro domácí použití,
- nedodržování návodu k údržbě uvedeného v této příručce,
- opravy neoprávněnými technikami nebo servis,
- používání neoriginálních částí nebo příslušenství,
- škody způsobené přepravou, nečistotami, cizími tělesy nebo nehodami,
- problémy způsobené uložením nebo uskladněním.

Aby měl uživatel nárok na využití záruky, musí předložit doklad o nákupu.

**Pokud potřebujete pomoc, Strana: 285.**

**Potřebujete-li servis motoru HONDA, obraťte se na servisní centrum společnosti Honda:**

**[www.engines.honda.com](http://www.engines.honda.com)**

## Technická data

Technické údaje	Jednotka:	DXPW008	DXPW009	DXPW010	DXPW011
Průtok:	l/min	10	13	15	15
Maximální průtok	l/min	-	-	-	-
Tlak	MPa	17	19	25	25
Maximální tlak	MPa	19	21	27	27
Výkon	kW	3,6	6,3	8,7	8,7
Maximální vstupní teplotu	°C	60	60	60	60
Maximální vstupní tlak	MPa	1	1	1	1
Odpudivá síla pistole při maximálním tlaku	N	28,90	39,70	52,50	52,50
Typ čerpadlového oleje	kg	0,13 SAE 15W40	0,13 SAE 15W40	0,13 SAE 15W40	0,13 SAE 15W40
Typ motoru	-	Honda GX 160, jednoválcový, čtyřtákní	Honda GX 270, jednoválcový, čtyřtákní	Honda GX 390, jednoválcový, čtyřtákní	Honda GX 390, jednoválcový, čtyřtákní
Výkonnost 3600/min	kW/CV	-	-	9,5/12,9	9,5/12,9
Provozní počet otáček	1/min	3300±100	3300±100	3300±100	3300±100
Nádrž na pohonné hmoty	l	-	-	6,5	6,5
Pohonná látka	-	Benzín, bezolovnatý	Benzín, bezolovnatý	Benzín, bezolovnatý	Benzín, bezolovnatý
Hladina akustického tlaku $L_{pa}$ (EN 60704-1) (K = 2,5 dB(A))	dB (A)	89,4	89,4	89,4	89,4
Hladina akustického výkonu $L_{wa}$ (EN 60704-1) (K = 2,5 dB(A))	dB (A)	105	105	105	105
Vibrace spotřebiče (K = 1 m/s <sup>2</sup> ):	m/s <sup>2</sup>	6,26	6,26	6,26	6,26
Váha	kg	30	42	50	48

**Možnost technických změn vyhrazena!**

## 1 SIKKERHEDSREGLER

- 1.1** Denne maskine er et højteknologisk produkt fremstillet af en af Europas førende producenter af højtryksrensere. For at opnå optimalt udbytte har vi udarbejdet denne vejledning, som skal gennelæses nøje og overholdes i forbindelse med brug. Iværksæt alle nødvendige foranstaltninger, så maskinen og personer i nærheden beskyttes i forbindelse med tilslutning, brug og vedligeholdelse af maskinen. Læs og overhold sikkerhedsforskrifterne omhyggeligt. Manglende overholdelse kan udgøre en fare for helbredet og sikkerheden eller medføre økonomiske tab.

## 2 INFORMATIONSSKILTE OG -SYMBOLER

- 2.1** Overhold oplysningerne på maskinens skilte og symboler samt i denne vejledning. Maskinen og vejledningen omfatter kun de symboler, som har relevans for den konkrete maskine. Kontrollér, at symbolerne og skiltene på maskinen altid er intakte og læselige. I modsat fald skal de udskiftes, og de nye skilte skal monteres på samme sted.

 Advarsel - fare

 Læs disse instruktioner omhyggeligt inden brug.

 Ikon E2 (hvis symbolet findes i fig. 1) - Maskinen er beregnet til professionel brug; dvs. den skal betjenes af personer, som har erfaring, teknisk og lovgivningsmæssigt kendskab samt er i stand til at udføre den nødvendige form for brug og vedligeholdelse af maskinen. Denne maskine må ikke betjenes af personer (herunder børn) med nedsatte fysiske, sansemæssige eller mentale evner eller manglende erfaring og kendskab til maskinen.

 Ikon E3 (hvis symbolet findes i fig. 1) - Maskinen er beregnet til ikke-professionel (privat hjem). Maskinen kan betjenes af personer med nedsatte fysiske, sansemæssige eller mentale evner, såfremt dette sker under opsyn eller såfremt personerne har fået oplysninger vedrørende sikker brug af maskinen og er bekendt med de risici, som brugen indebærer.

 Dele i bevægelse. Må ikke berøres.

 Forbrændingsfare! Advarsel for varme komponenter.



 **Forgiftningsfare!** Røggas må ikke indåndes.

**0** Afbryder slukket

**I** Afbryder tændt

 Garanteret lydeffektniveau

 Forbud, som gør brugeren opmærksom på, at den nationale lovgivning kan forbyde tilslutning af produktet til drikkevandsforsyningen.

 Faresignal, som gør brugeren opmærksom på, at vandstrålen ikke må rettes mod personer, dyr, elektrisk udstyr eller selve maskinen.

 Dette produkt er i isoleringsklasse II. Dette indebærer, at maskinen er udstyret med en forstærket eller dobbelt isolering (kun hvis dette symbol findes på maskinen).

 Dette produkt er i isoleringsklasse I. Dette indebærer, at maskinen er udstyret med en jordfejlsleder (kun hvis dette symbol findes på maskine).

**CE** Dette produkt opfylder kravene i de gældende EU-direktiver på området.

 Ikon E1 - Højtryksrensere **må ikke** bortskaffes som almindeligt affald. Maskinen kan indleveres til forhandleren i forbindelse med køb af en ny højtryksrensere. Maskinens elektriske og elektroniske dele må ikke genbruges til ikke tilladte formål, idet de indeholder sundhedsskadelige stoffer.

 Benyt ørepropper.

 Benyt visir.

 Benyt åndedrætsværn.

 Benyt beskyttelseshandsker.

 Benyt sikkerhedssko.





 Benyt sikkerhedsbeklædning.

### 3 SIKKERHEDSFORSKRIFTER/RESTERENDE RISICI

#### 3.1 FORSKRIFTER: FORBUD

- 3.1.1 **ADVARSEL:** Maskinen må ikke benyttes af børn. Hold opsyn med børnene, så de ikke benytter maskinen som legetøj.
- 3.1.2 **ADVARSEL:** Højtryksstrålerne kan udgøre en fare, hvis de ikke anvendes korrekt.
- 3.1.3 **ADVARSEL: BENYT IKKE** apparatet sammen med brandfarlige og giftige væsker eller med væsker, som hindrer korrekt funktion i apparatet. Det er forbudt at benytte apparatet i omgivelser med brand- og eksplosionsfare.
- 3.1.4 **ADVARSEL: EKSPLOSIONSFARE. MÅ IKKE** benyttes til brandfarlige væsker.
- 3.1.5 **ADVARSEL: RET IKKE** vandstrålen mod personer eller dyr.
- 3.1.6 **ADVARSEL: RET IKKE** vandstrålen mod maskinen, det elektriske udstyr eller mod andre elektriske maskiner.
- 3.1.7 **ADVARSEL: BRUG IKKE** maskinen, hvis personer uden beskyttelsesbeklædning opholder sig inden for dens arbejdsradius.
- 3.1.8 **ADVARSEL: RET IKKE** strålen mod dig selv eller andre for at rense beklædning eller fodtøj.
- 3.1.9 **ADVARSEL: BENYT IKKE** maskinen udendørs i regnvejr.
- 3.1.10 **ADVARSEL:** Maskinen må **IKKE** betjenes af børn, handicappede og personer, som ikke har læst og forstået disse oplysninger.
- 3.1.11 **ADVARSEL: LÅS IKKE** pistolens greb i positionen for funktion.
- 3.1.12 **ADVARSEL:** Kontrollér, at maskinen er udstyret med dataplade. Kontakt forhandleren, hvis skiltet mangler. Maskiner uden dataplade må **IKKE** benyttes, idet de er anonyme og kan udgøre en fare.
- 3.1.13 **ADVARSEL:** Sikkerhedsventilens og sikkerhedsanordningernes kalibrering må **IKKE** ændres.
- 3.1.14 **ADVARSEL:** Ændre ikke dysens originale diameter.
- 3.1.15 **ADVARSEL:** Sørg for, at motorkøretøjer ikke kører hen over højtryksslangen.
- 3.1.16 **ADVARSEL:** Flyt **IKKE** maskinen ved at trække i højtryksslangen.
- 3.1.17 **ADVARSEL:** Hvis højtryksstrålen rettes mod dæk, dækventiler og andre dele under tryk, udgør den en potentiel fare. Undgå brug af kittet med den roterende dyse, og sørg for at holde dysen i en afstand på mindst 30 cm under rengøringen.



**3.1.18 ADVARSEL:** Det er forbudt at benytte uoriginalt udstyr og udstyr, som ikke er beregnet specifikt til den pågældende model. Det er forbudt at ændre maskinen. Eventuelle ændringer medfører bortfald af konformitetserklæringen og fritager producenten for civil- og strafferetligt ansvar.

**3.1.19 ADVARSEL:** Bøj dig aldrig over eller grib aldrig ind i forbrændingsgasåbningen. (Forbrændingsfare).

**3.1.20 ADVARSEL:** Rør ikke ved varme støddæmper, cylinder eller køleribben. (Forbrændingsfare).

## **3.2 FORSKRIFTER: PÅBUD**

**3.2.1 ADVARSEL:** Alle strømførende dele SKAL BESKYTTES mod vandstrålen.

**3.2.2**      

**ADVARSEL:** Det høje tryk kan medføre udslyngning af dele. Benyt altid beskyttelsesbeklædning og personlige værnemidler (PV).

**3.2.3 ADVARSEL:** Fare for personskader på grund af en utilsigtet start af maskinen. Før arbejder på maskinen skal tændrørstikket fjernes.

**3.2.4 ADVARSEL:** HOLD FAST omkring pistolen, når der trækkes i grebet, idet der er fare for udslyngning.

**3.2.5 ADVARSEL:** OVERHOLD forskrifterne fra den lokale vandforsyningsmyndighed. I henhold til standarden IEC 60335-2-79 må maskinen kun forbindes direkte til drikkevandsforsyningen, hvis der i forsyningsslangen installeres en ventil, der forhindrer tilbagestrømning og samtidigt muliggør dræning (type BA) jf. standarden EN 12729. Ventilen, der forhindrer tilbagestrømning, kan bestilles hos producenten.

**3.2.6 ADVARSEL:** Vandet i ventilerne til forhindring af tilbagestrømning er ikke drikkevand.

**3.2.7 ADVARSEL:** Vedligeholdelse og/eller reparation af de elektriske komponenter SKAL udføres af kvalificeret personale.

**3.2.8 ADVARSEL:** UDLIGN resttrykket inden slangen kobles fra maskinen.

**3.2.9 ADVARSEL:** KONTROLLÉR hver gang ingen brug og regelmæssigt fastspændingen af skruerne samt at maskinens komponenter er i god stand. Kontrollér, om der er slidte eller beskadigede dele.

**3.2.10 ADVARSEL:** BENYT kun rengøringsmidler, der er egnede til højtryksslængens/ledningens beklædning.

**3.2.11 ADVARSEL:** SØRG FOR, at personer og dyr opholder sig på min. 15 meters afstand.



- 3.2.12 ADVARSEL:** Denne maskine er projekteret til brug med de rengøringsmidler, der leveres eller anbefales af producenten. Brug af andre rengøringsmidler eller kemiske produkter kan øve negativ indflydelse på maskinens sikkerhed.
- 3.2.13 ADVARSEL:** Undgå, at rengøringsmidlet kommer i kontakt med huden - specielt øjnene! Skyl med rent vand og søg straks læge, hvis rengøringsmidlet kommer i øjnene.
- 3.2.14 ADVARSEL:** Højtryksslangerne, koblingerne og samlingerne har en vigtig sikkerhedsmæssig betydning for maskinen. Benyt udelukkende højtryksslanger, koblinger og samlinger, som anbefales af producenten.
- 3.2.15 ADVARSEL:** Benyt udelukkende originale reservedele fra producenten eller reservedele, som er godkendt af producenten, for at garantere maskinens sikkerhed.
- 3.2.16 ADVARSEL:** Stik udstyret til rengøring af slanger ind til det røde hak, inden maskinen tændes.
- 3.2.17 ADVARSEL:** Der må kun bruges den brændselsstof som er angivet i betjeningsvejledningen. Ved uegnet brændselsstof består eksplosionsfare. Ved at tanke benzinmotoriske maskiner skal der holdes øje med at benzin ikke kommer i kontakt med varme overflader.
- 3.2.18 ADVARSEL:** Bemærk venligst de specielle sikkerhedsanvisninger i brugsanvisningen til benzinmotoriske maskiner.
- 3.2.19 ADVARSEL:** Ved brug af maskinen i rum, skal der sørges for en tilstrækkelig ventilation og udluftning af forbrændingsgas (forgiftningsfare). Forbrændingsgasåbningen må ikke lukkes. Der skal sørges for, at der ikke opstår udstødningsgasemissioner i nærheden af luftindtag.
- 3.2.20 ADVARSEL:** Ved transport skal maskinens motor sættes i stå og maskinen selv skal befæstes.



**4 GENERELLE OPLYSNINGER (FIG.1)/SIDE 3****4.1 Brug af vejledningen**

Denne vejledning udgør en vigtig del af maskinen og skal opbevares til senere brug. Læs vejledningen omhyggeligt inden installation og brug. Ved et eventuelt salg af højtryksrensere anbefales det også at udlevere vejledningen.

**4.2 Levering**

Maskinen leveres delvist afmonteret i en papemballage. Leveringens forskellige dele er vist i fig. 1.

**4.2.1 Medfølgende dokumentation**

- A1** Betjenings- og vedligeholdelsesvejledning
- A2** Sikkerhedsregler
- A3** konformitetserklæring
- A4** Garanti
- A5** Betjenings- og vedligeholdelsesanvisning vedrørende motor

**4.3 Bortskaffelse af emballage**

Emballagen er af genbrugsmateriale og bør bortskaffes i henhold til lokale regler herom.

**5 TEKNISKE OPLYSNINGER (FIG.1)/SIDE 3****5.1 Tilsigtet anvendelse**

Maskinen er beregnet til særskilt brug til rengøring af køretøjer, maskiner, både, murværk osv. Maskinen benyttes til fjernelse af vanskeligt snavs ved hjælp af rent vand og biologisk nedbrydelige kemiske rengøringsmidler.

Motorkøretøjs motorer må kun rengøres på steder, hvor det snavsede vand bortskaffes med overholdelse af kravene i de gældende standarder.

- Vandets indløbstemperatur: **se mærkedata på maskinen.**
- Vandets indløbstryk: **min. 0,1 MPa - maks. 1 MPa.**
- Omgivelsestemperatur ved drift: **over 0 °C.**

Maskinen opfylder kravene i standarderne IEC 60335-1 og IEC 60335-2-79.

**5.2 Maskinens bruger**

Vedrørende identifikation af de nødvendige kvalifikationer for maskinens bruger (professionel eller ikke-professionel) henvises til ikonet i fig. 1.

**5.3 Hovedkomponenter**

- B1 - Forbrændingsmotor
- B2 - Reduktionsgear (afhængigt af model)
- B3 - Pumpe
- B4 - Pistol med sikkerhedsgreb
- B5 - Lanser
- B6 - Højtryksslange
- B7 - Olieåbninger (afhængigt af model)
- B8 - Dyser
- B9 - Beholder til rengøringsmiddel (afhængigt af model)
- B10 - Slangeholder med filter

**5.3.1 Tilbehør (hvis omfattet af leveringen - se fig. 1).**

- C1** Værktøj til rengøring af strålespids
- C2** Roterende dyse
- C3** Håndtag
- C4** Beslag

**5.4 Sikkerhedsanordninger**

**⚠ Advarsel - fare!**  
**Sikkerhedsventilens kalibrering må ikke ændres.**

- Sikkerheds- og/eller trykbegrænsningsventil. Sikkerhedsventilen fungerer også som trykbegrænsningsventil. Når pistolen lukkes, åbnes ventilen og vandet recirkuleres gennem pumpeindløbet, eller løber ud på jorden.
- Termostatventil (**D1** hvis monteret)  
Hvis vandtemperaturen overskrider den temperatur, som er fastsat af producenten, bortleder termostatventilen det varme vand og indsuger en tilsvarende mængde koldt vand for at genetablere den korrekte temperatur.
- Sikkerhedsgreb (**D**): Hindrer tilsigtet tænding af vandstrålen.

**6 INSTALLATION (FIG. 2)/SIDE 4****6.1 Montering**

**⚠ Advarsel - fare!**  
**Før arbejder på maskinen skal tændrørstikket fjernes.**

Se fig. 2 vedrørende rækkefølgen i forbindelse med montering.

**6.2 Montering af udluftningsproppen (afhængigt af model)**

For at undgå olieåbninger er maskinens olieåbninger ved levering lukket med røde propper, som skal udskiftes med de medfølgende udluftningspropper.

**6.3 Montering af roterende dyse**

(afhængigt af model)

Vaskekraften øges, hvis man anvender kittet med den roterende dyse.

Brugen af den roterende dyse kan medføre et trykfald på 25 % i forhold til det tryk, som opnås ved hjælp af den justerbare strålespids. Vandstrålen roterende effekt gør det muligt at sprede en øget vaskekraft.

**6.4 Motor**

**⚠ Advarsel - fare!**  
**Hold øje med afsnit "Sikkerhedshenvisninger"!**

**6.4.1** Før ibrugtagningen skal motorproducentens betjeningsvejledning læses og der skal især holdes øje med sikkerhedshenvisningerne.

Kontroller motorens oliestand. Tag maskinen ikke i brug hvis påfyldningsstanden er under „MIN“. Fyld forsigtigt olie på, såfremt det er nødvendigt.

Tanken skal påfyldes med blyfrit benzin. Brug ingen 2-takt blanding.

**6.5 Tilslutning til vandforsyning**

**⚠ Advarsel - fare!**  
**Indsug filteret eller rent vand. Vandhanen skal mindst svare til pumpekapacitet.**

Anbring maskinen så tæt som muligt på vandforsyningskilden.

**6.5.1 Tilslutningsstuder**

- Vandafledning (OUTLET)
- Vandindtag med filter (INLET)

**6.5.2 Tilslutning til lokal vandforsyning**

I henhold til de gældende standarder må maskinen kun forbindes direkte til drikkevandsforsyningen, hvis der i forsyningslangens installeres en ventil, der forhindrer tilbagestrømning og samtidigt muliggør dræning. Kontrollér, at slangen er min. Ø 13 mm, at den er forstærket og at dens længde ikke overskrider 25 m.

**6.5.3 Indsugning af vand fra åbne beholdere**

- 1) Spænd sugeslangen med filteret fast på vandindtaget (INLET) og sænk den ned i bunden af beholderen.
- 2) Udluft maskinen:
  - a) Løsn lanser.
  - b) Start maskinen og åbn pistolen, indtil der ikke længere er luftbobler i vandet, som strømmer ud.
- 3) Sluk maskinen og fastspænd lanser.

Bemærk: Maks. sugehøjden er 0,5 m. Det anbefales at spæde sugeslangen inden brug.

**7 JUSTERINGER (FIG. 3)/SIDE 5**

- 7.1 Justering af dyse** (afhængigt af model)  
Drej dysen (E) for at justere vandstrålen.
- 7.2 Justering af spredning af rengøringsmiddel**  
For at sprede rengøringsmidlet ved det korrekte tryk skal dysen (E) (afhængigt af model) være indstillet i pos. "■": Alternativt er det muligt at montere rengøringsanordningen (C13) (afhængigt af model) som vist i figuren.  
Drej på regulatoren (F) for at justere mængden af det spredte rengøringsmiddel.
- 7.3 Justering af arbejdsstryk** (hvis dette er muligt)  
Drej regulatoren (G) for at justere arbejdsstrykket. Trykket vises på manometeret (afhængigt af model).

**8 OPLYSNINGER OM BRUG (FIG. 4)/SIDE 5****8.1 Kontroller**

- Startanordning (H).
- Start motoren svarende til motorproducentens betjeningsvejledning.
- Styregreb for vandstråle (I).

**Advarsel - fare!**

Maskinen skal hvile på et robust og stabilt underlag i forbindelse med brug. Anbring maskinen som vist i fig. 4.

**8.2 Start** (se fig. 4)

- 1) Åbn vandhanen helt.
- 2) Udløs sikkerhedsgrebet (D).
- 3) Hold pistolen åben i et par sekunder og start motoren som beskrevet i motorproducentens betjeningsvejledning.

**Advarsel - fare!**

Før maskinen startes, skal det kontrolleres, at den forsynes korrekt med vand. Hvis man anvender maskinen uden vand, kan den beskadiges. Ventilationsristene må ikke tildækkes, når maskinen er i drift.  
Før at undgå beskadigelse af maskinen må den ikke køre tør. Kontrollér, at maskinen konstant forsynes med vand.

**8.3 Afbrydelse**

- 1) Tryk regulatorarmen på motoren til "STOP" indtil motoren står stille og luk brændstoffhanen.
- 2) Åbn pistolen og udlign trykket i slangerne.
- 3) Udløs sikkerhedsgrebet (D).

**8.4 Genstart**

- 1) Frakobl sikkerhedsgrebet (D).
- 2) Åbn pistolen og udlign trykket i slangerne.
- 3) Start motoren svarende til motorproducentens betjeningsvejledning.

**8.5 Opbevaring**

- 1) Luk for vandhanen.
- 2) Udlød resttrykket i pistolen, indtil der ikke kommer mere vand ud af maskinen.
- 3) Tryk regulatorarmen på motoren til "STOP" indtil motoren står stille og luk brændstoffhanen.
- 4) Fjern tændrørstikket.
- 5) Tøm og afvask beholderen til rengøringsmiddel efter arbejdet. Afvask beholderen ved at benytte rent vand i stedet for rengøringsmiddel.
- 6) Udløs sikkerhedsgrebet (D) i pistolen.

**8.6 Påfyldning og brug af rengøringsmiddel**

Rengøringsmidlet skal spredes med det tilbehør og i overensstemmelse med de fremgangsmåder, der er beskrevet i afsnit 7.3.

Brug af en længere højtryksslange end den slange, som blev leveret sammen med maskinen, eller brug af en forlængerslange kan reducere eller afbryde ind sugningen af rengøringsmiddel fra beholderen (afhængigt af model) fuldstændigt.

Fyld beholderen (B6) med rengøringsmiddel med høj biologisk nedbrydelighed.

**8.7 Anbefalet fremgangsmåde ved korrekt rensning**

Opløs snavsset ved at påføre rengøringsmiddel på den tørre overflade. På lodrette flader arbejder man nedefra og oppefter. Lad rengøringsmidlet virke i 1-2 minutter, men lad ikke overfladen tørre ud. Anvend derefter højtryksstrålen, idet De holder dysen i en afstand på mindst 30 cm fra overfladen og arbejder nedefra og oppefter. Lad ikke vandet løbe over overflader, der ikke er vasket.

I nogle tilfælde er det nødvendigt at benytte børsterne til afvaskning for at fjerne snavsset.

Højt tryk er ikke altid den bedste løsning til sikring af en god afvaskning, idet det kan beskadige visse former for overflader. Det frarådes at benytte spidstrålen i den justerbare dyse og den roterende dyse på sarte og lakerede dele samt på dele under tryk (eksempelvis dæk, dækventiler osv.).

En god afvaskning afhænger i lige så høj grad af trykket og vandmængden.

**9 VEDLIGEHOLDELSE (FIG. 5)/SIDE 6**

De former for vedligeholdelse, som ikke er beskrevet i dette kapitel, skal udføres ved et autoriseret servicecenter.

**Advarsel - fare!**

Fare for personskader på grund af en utilsigtet start af maskinen. Før arbejder på maskinen skal tændrørstikket fjernes.

**Forbrændingsfare! Rør ikke ved varme støddæmper, cylindere eller køleribben.**

**9.1 Rengøring af dyse**

- 1) Tag lansen af pistolen.
- 2) Fjern eventuelt snavs fra hullet i dysen ved hjælp af værktøjet (C1).

**9.2 Rengøring af filter**

Kontrollér sugefilteret (L) og filteret til rengøringsmiddel (afhængigt af model) hver gang inden brug, og rengør eventuelt filterne som beskrevet.

**9.3 Udløsning af motor** (hvis dette er muligt)

I tilfælde af langvarige afbrydelser kan kalkaflejringer medføre blokering af motoren. Løsn motoren ved at dreje motorakslen med værktøjet (M).

**9.4 Olieadæksel** (afhængigt af model)

Efterfyld olie til det korrekte niveau gennem påfyldningshullet. Vedrørende specifikationer for olie henvises til tabellen "Tekniske specifikationer".  
Det anbefales at skifte olie for hver 500 driftstimer.

**9.5 Opbevaring for vinter**

Lad maskinen køre med ikke tærende eller giftig frostvæske, før højtryksrenseren sættes til opbevaring for vinteren.  
Opbevar maskinen på et tørt sted, der er beskyttet mod temperaturer under frysepunktet.

**10 OPBEVARING OG TRANSPORT (FIG. 5)/SIDE 6**

Opbevar tilbehøret som vist i fig. 5.

Transportér maskinen som vist i fig. 5.

## 11 FEJLFINDING

Problem	Mulig årsag	Forslag
Pumpen kører ikke med det foreskrevne tryk.	Den roterende dysse er slidt.	Udskift den roterende dysse.
	Vandfilteret er snavset.	Rens filteret (L) (fig. 5).
	Vandforsyningen er utilstrækkelig.	Åben vandhanen helt.
	Der suges luft ind i systemet.	Kontroller koblingerne.
	Luft i pumpen.	Sluk for maskinen og brug pistolen, indtil der kommer en konstant strøm af vand. Tænd derefter maskinen.
	Den justerbare strålespids er forkert justeret.	Indstil dysen (E) i pos. "+“ (fig. 3).
	Termostatventilen er udløst.	Vent, indtil den korrekte vandtemperatur er genetableret.
Pumpen har trykforskelle.	Sugehøjden fra den åbne beholder overstiger 0,5 m.	Reducér sugehøjden.
	Vand suges ind fra ekstern beholder.	Forbind maskinen til vandforsyningen.
	Vandtemperaturen er for høj ved forsyningen.	Nedsæt temperaturen.
	Den roterende dysse er stoppet.	Rens den roterende dysse (fig. 5).
Der drypper vand.	Sugefilteret (L) er snavset.	Rens filteret (L) (fig. 5).
	Slidte pakninger.	Få pakningerne udskiftet ved et autoriseret servicecenter.
Støj.	Sikkerhedsventilen med fri bortledning er udløst.	Ret henvendelse til et autoriseret servicecenter.
	Vandtemperaturen er for høj.	Nedsæt temperaturen (se de tekniske specifikationer).
Der drypper olie.	Slidte pakninger.	Ret henvendelse til et autoriseret servicecenter.
Der indsuges ikke rengøringsmiddel.	Slidte pakninger.	Få pakningerne udskiftet ved et autoriseret servicecenter.
	Den justerbare strålespids er indstillet til højt tryk.	Indstil dysen (E) i pos. "■“ (fig. 3).
	Rengøringsmidlet er for tyktflydende.	Fortynd med vand.
	Der anvendes forlængerslanger.	Montr den originale slange igen.
Der drypper vand fra termostatventilen.	Kredsløbet til rengøringsmiddel indeholder aflejringer eller er forsnævret.	Skyld med rent vent, og fjern eventuelle forsnævringer. Ret henvendelse til et autoriseret servicecenter, hvis problemet fortsat ikke er afhjulpent.
	Vandtemperaturen i dysen har overskredet maks. værdien, der er angivet på datapladen.	Vandstrålen må ikke afbrydes i mere end 5 minutter, når maskinen er i drift.

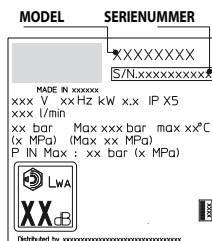

**12 FREMGANGSMÅDE TIL UNDGAELSE AF BESKADIGELSE AF OVERFLADER****ADVARSEL**

- 12.1 Det kan udgøre en fare og medføre beskadigelse af dækkene, hvis maskinen benyttes til afvaskning af dæk.
- 12.2 Ret ikke højtryksstrålen direkte mod dækket.
- 12.3 Benyt altid maskinen ved så lavt tryk som muligt i forbindelse med rengøring i nærheden af hjul og dæk.
- 12.4 Brug aldrig turbolansen i forbindelse med afvaskning af køretøjer.
- 12.5 Vedrørende yderligere oplysninger henvises til afsnittet "8.7 Anbefalet fremgangsmåde ved korrekt rengøring med højtryksrensere".



DA

**EF-konformitetserklæring**

Vi - Annovi Reverberi S.p.A., Modena, Italien - erklærer, at følgende AR Blue Clean maskine/maskiner:

Maskinbetegnelse	Højtryksrensere			
Modelnr.	<b>DXPW008</b>	<b>DXPW009</b>	<b>DXPW010</b>	<b>DXPW011</b>
Effektforbrug	3,6 kW	6,3 kW	8,7 kW	8,7 kW

opfylder kravene i følgende EU-direktiver:

2006/42/EF, 2014/35/EU, 2011/65/EU, 2012/19/EU, 2014/30/EU, 2000/14/EF (Italiensk lovdekret nr. 262/2002).

og er produceret med overholdelse af kravene i følgende standarder eller standardiserede dokumenter:

EN 60335-1, EN 60335-2-79, EN 55014-1, EN 55014-2, EN 61000-3-2, EN 61000-3-3, EN 61000-3-11, EN 60704-1, EN 62233 og EN 50581

Navn og adresse på den person, der har bemyndigelse til at udarbejde det tekniske dossier: Stefano Reverberi / AR adm. direktør

Via M.L. King 3 - 41122 Modena, Italien

Fremgangsmåden i forbindelse med vurdering af konformiteten jf. direktivet 2000/14/EF er sket med overholdelse af kravene i bilag V.

Modelnr.	<b>DXPW008</b>	<b>DXPW009</b>	<b>DXPW010</b>	<b>DXPW011</b>
Garanteret lydeffektniveau:	102,5 dB (A)	102,5 dB (A)	102,5 dB (A)	102,5 dB (A)
Garanteret lydeffektniveau:	105 dB (A)	105 dB (A)	105 dB (A)	105 dB (A)

Dato: 19.07.2016

**MODENA (I)**

Stefano Reverberi

Adm. direktør

**Garanti**

Garantien er omfattet af de gældende nationale normer i landet, hvor produktet markedsføres (medmindre andet er angivet af producenten).

Hvis produktet bliver defekt pga. materiale- eller konstruktionsfejl eller som følge af manglende overensstemmelse med kvalitetskravene i løbet af garantiperioden, udskifter producenten defekte dele og sørger for reparation eller udskiftning af rimeligt slidte dele.

Garantien dækker ikke almindelige sliddele (ventil, stempel, vandpakning, oliepakning, fjedre, O-ringe samt tilbehør såsom slange, pistol, børster, hjul osv.).

Garantien dækker ikke skader, der skyldes eller opstår som følge af:

- forkert brug, ikke tilladt brug, forsømmelse
- udlejning eller professionel brug, såfremt produktet er blevet solgt til ikke-professionel brug,
- manglende overholdelse af forskrifterne vedrørende vedligeholdelse i denne vejledning,
- reparationer udført af uautoriseret personale eller uautoriserede servicecentre,
- brug af uoriginale reservedele/tilbehør,
- skader som følge af transport, uvedkommende genstande eller substanser, ulykke
- samt problemer i forbindelse med opbevaring.

Påberåbelse af garantien kræver forevisning af kvittering.

**Med reparationer, Side: 285.**

**Kontakt et Honda servicecenter ved behov for service af HONDA motoren:**

**[www.engines.honda.com](http://www.engines.honda.com)**

## Tekniske specifikationer

Tekniske data	Måleenhed	DXPW008	DXPW009	DXPW010	DXPW011
Kapacitet	l/min	10	13	15	15
Maks. kapacitet	l/min	-	-	-	-
Tryk	MPa	17	19	25	25
Maks. tryk	MPa	19	21	27	27
Effekt	kW	3,6	6,3	8,7	8,7
Maks. forsyningstemperatur	°C	60	60	60	60
Maks. forsyningstryk	MPa	1	1	1	1
Pistolens repulsionskraft ved maks. tryk	N	28,90	39,70	52,50	52,50
Olietype til pumpe	kg	0,13 SAE 15W40	0,13 SAE 15W40	0,13 SAE 15W40	0,13 SAE 15W40
Motormodel	-	Honda GX 160, 1-cylinder, 4-takt	Honda GX 270, 1-cylinder, 4-takt	Honda GX 390, 1-cylinder, 4-takt	Honda GX 390, 1-cylinder, 4-takt
Nominel ydelse ved 3600 1/min	kW/HP	-	-	9,5/12,9	9,5/12,9
Drifts-omdrejningstal	1/min	3300±100	3300±100	3300±100	3300±100
Benzintank	l	-	-	6,5	6,5
Benzin	-	Benzin, blyfri	Benzin, blyfri	Benzin, blyfri	Benzin, blyfri
Lydtryksniveau $L_{pA}$ (EN 60704-1) (K = 2,5 dB(A))	dB (A)	89,4	89,4	89,4	89,4
Lydeffektniveau $L_{WA}$ (EN 60704-1) (K = 2,5 dB(A))	dB (A)	105	105	105	105
Maskinens vibrationer (K = 1 m/s <sup>2</sup> ):	m/s <sup>2</sup>	6,26	6,26	6,26	6,26
Vægt	kg	30	42	50	48

**Med forbehold for tekniske ændringer.**





## 1 SICHERHEITSANWEISUNGEN

- 1.1** Bei dem von Ihnen erworbenen Produkt handelt es sich um ein hochtechnisiertes Gerät von einem der erfahrensten europäischen Hersteller von Hochdruckreinigern. Lesen Sie die vorliegende Bedienungsanleitung aufmerksam durch und befolgen Sie bei jedem Gebrauch des Geräts alle in ihr enthaltenen Anweisungen, um alle Leistungsmerkmale des Geräts nutzen zu können. Beim Anschließen, beim Gebrauch und bei der Wartung des Geräts sind alle erforderlichen Vorsichtsmaßnahmen zu treffen, um die eigene Sicherheit und die der in unmittelbarer Nähe befindlichen Personen zu gewährleisten. Lesen Sie die Sicherheitsvorschriften aufmerksam durch und beachten Sie sie genau, da andernfalls die Gefahr von Personen- und Sachschäden besteht.

## 2 SCHILDER UND SICHERHEITZEICHEN

- 2.1** Die Schilder und Sicherheitszeichen beachten, die am Gerät angebracht und in dieser Bedienungsanleitung abgebildet sind. Es sind nur die Sicherheitszeichen am Gerät angebracht bzw. in der Bedienungsanleitung abgebildet, die für den sicheren Gebrauch des Geräts zweckdienlich sind. Darauf achten, dass die am Gerät angebrachten Schilder und Sicherheitszeichen stets unversehrt und gut lesbar sind. Andernfalls sind sie durch neue Schilder bzw. Zeichen zu ersetzen, die an den ursprünglichen Stellen anzubringen sind.

 Achtung - Gefahr

  Diese Bedienungsanleitung vor Gebrauch aufmerksam durchlesen.

 Symbol E2 (falls in Abb. 1 abgebildet) - Es weist darauf hin, dass das Gerät für den gewerblichen Gebrauch bestimmt ist, d.h. für den Gebrauch durch Personen, die über die hierzu erforderliche Erfahrung und die nötigen technischen Kenntnisse verfügen, die gesetzlichen Bestimmungen kennen und in der Lage sind, die zum Betrieb und zur Wartung des Geräts erforderlichen Tätigkeiten auszuführen. Dieses Gerät ist nicht dazu vorgesehen, von Personen (einschließlich Kinder) mit eingeschränkten körperlichen, sensorischen oder geistigen Fähigkeiten benutzt zu werden. Gleiches gilt für Personen mit mangelnder Erfahrung oder Kenntnis.

 Symbol E3 (falls in Abb. 1 abgebildet) - Es weist darauf hin, dass das Gerät für den nicht gewerblichen Gebrauch (Einsatz im Haushalt) bestimmt ist. Personen mit eingeschränkten körperlichen, sensorischen oder geistigen Fähigkeiten bzw. mangelnder Erfahrung und Kenntnis dürfen das Gerät nur unter Aufsicht und erst dann benutzen, nachdem sie in seinen sicheren Gebrauch eingewiesen wurden und die mit seinem Gebrauch verbundenen Gefahren nachweislich verstanden haben.



 Gefahr durch bewegte Teile. Nicht berühren.

 Verbrennungsgefahr! Warnung vor heißen Baugruppen.

 Vergiftungsgefahr! Abgase nicht einatmen.

0 AUS-Stellung des Geräteschalters

I EIN-Stellung des Geräteschalters

 Garantierter Schalleistungspegel

 Verbotssymbol: Es weist darauf hin, dass die nationalen Bestimmungen möglicherweise den Anschluss des Geräts an das Trinkwassernetz verbieten.

 Warnsymbol: Es weist darauf hin, dass der Wasserstrahl nicht auf Personen, Tiere, elektrische Ausrüstungen und das Gerät selbst gerichtet werden darf.

 Dieses Gerät hat die Schutzklasse II. Das heißt, dass es eine verstärkte und doppelte Isolierung hat (nur wenn das entsprechende Zeichen am Gerät angebracht ist).

 Dieses Gerät hat die Schutzklasse I. Das heißt, dass es mit einem Schutzleiter versehen ist (nur wenn das entsprechende Zeichen am Gerät angebracht ist).

CE Dieses Gerät entspricht den einschlägigen europäischen Richtlinien.

 Symbol E 1 - Es weist darauf hin, dass dieses Gerät **nicht mit dem Hausmüll entsorgt** werden darf. Es kann beim Kauf eines neuen Geräts an den Händler zurückgegeben werden. Die elektrischen und elektronischen Komponenten der Maschine dürfen nicht zweckwidrig wiederverwendet werden, da sie gesundheitsschädliche Stoffe enthalten.

 Gehörschutz benutzen.

 Gesichtsschutz benutzen.

 Atemschutz benutzen.

 Handschutz benutzen.





Fußschutz benutzen.



Schutzkleidung benutzen.

### 3 SICHERHEITSVORSCHRIFTEN/RESTRISIKEN

#### 3.1 WARNHINWEISE: VERBOTE

- 3.1.1 **ACHTUNG.** Kindern darf NICHT erlaubt werden, das Gerät zu benutzen oder mit ihm zu spielen.
- 3.1.2 **ACHTUNG.** Der Druckstrahl kann bei unsachgemäßem Umgang gefährlich sein.
- 3.1.3 **ACHTUNG.** Das Gerät NICHT mit entzündbaren, giftigen bzw. mit solchen Flüssigkeiten betreiben, die seinen ordnungsgemäßen Betrieb beeinträchtigen könnten. Es ist verboten, das Gerät in entzündlicher oder explosiver Atmosphäre zu betreiben.
- 3.1.4 **ACHTUNG. EXPLOSIONSGEFAHR. KEINE** entzündlichen Flüssigkeiten versprühen.
- 3.1.5 **ACHTUNG.** Den Wasserstrahl NICHT auf Personen oder Tiere richten.
- 3.1.6 **ACHTUNG.** Den Wasserstrahl NICHT auf das Gerät selbst, elektrische Komponenten bzw. andere Elektrogeräte richten.
- 3.1.7 **ACHTUNG.** Das Gerät NICHT verwenden, wenn sich in seinem Aktionsradius Personen aufhalten, die keine Schutzkleidung tragen.
- 3.1.8 **ACHTUNG.** Den Wasserstrahl NICHT auf sich selbst oder andere Personen richten, um die Bekleidung oder die Schuhe zu reinigen.
- 3.1.9 **ACHTUNG.** Das Gerät NICHT bei Regen im Freien betreiben.
- 3.1.10 **ACHTUNG.** Das Gerät darf NICHT von Kindern, Personen mit eingeschränkten geistigen Fähigkeiten oder Personen, die die Bedienungsanleitung nicht gelesen und verstanden haben, verwendet werden.
- 3.1.11 **ACHTUNG.** Den Hebel der Pistole NICHT in der Betriebsstellung blockieren.
- 3.1.12 **ACHTUNG.** Kontrollieren, ob am Gerät sein Typenschild angebracht ist. Andernfalls den Händler hiervon unterrichten. Geräte ohne Typenschild dürfen NICHT in Betrieb genommen werden, da sie als nicht vorschriftsmäßig gekennzeichnete Geräte eine potenzielle Gefahrenquelle darstellen.
- 3.1.13 **ACHTUNG. KEINE** unbefugten Eingriffe am Regelventil und an den Sicherheitsvorrichtungen vornehmen und ihre Einstellungen nicht verändern.
- 3.1.14 **ACHTUNG.** NICHT den Originaldurchmesser der Düse verändern.



- 3.1.15 ACHTUNG.** Darauf achten, dass keine Fahrzeuge über den Hochdruckschlauch fahren.
- 3.1.16 ACHTUNG.** Das Gerät NICHT am Hochdruckschlauch ziehen.
- 3.1.17 ACHTUNG.** Es kann gefährlich sein, den Hochdruckstrahl auf Reifen, Reifenventile und sonstige unter Druck stehende Bauteile zu richten. Hierzu nicht den Rotordüsenatz verwenden und in jedem Fall den Wasserstrahl beim Reinigen auf einem Abstand von mindestens 30 cm halten.
- 3.1.18 ACHTUNG.** Es ist verboten, anderes als das für das jeweilige Modell bestimmte Originalzubehör zu verwenden. Es ist verboten, am Gerät irgendwelche Änderungen vorzunehmen. Unbefugte Änderungen führen zum Erlöschen der Konformitätserklärung und befreien den Hersteller von jeder zivil- und strafrechtlichen Verantwortung.
- 3.1.19 ACHTUNG.** Nicht über die Abgasöffnung beugen oder hinfassen. Bei Brennerbetrieb den Heizkessel nicht berühren. (Verbrennungsgefahr).
- 3.1.20 ACHTUNG.** Heiße Schalldämpfer, Zylinder oder Kühlrippen nicht berühren. (Verbrennungsgefahr).

## 3.2 WARNHINWEISE: GEBOTE

**3.2.1 ACHTUNG.** Sämtliche stromführenden Teile MÜSSEN gegen den Wasserstrahl GESCHÜTZT sein.

**3.2.2**      

**ACHTUNG.** Durch den hohen Druck können Teile zurückprallen. Daher muss die Bedienungsperson die zu ihrem Schutz erforderliche Schutzkleidung und Schutzausrüstung (PSA) tragen.

**3.2.3 ACHTUNG.** Verletzungsgefahr durch unbeabsichtigt anlaufendes Gerät. Vor Arbeiten am Gerät Zündkerzenstecker abziehen.

**3.2.4 ACHTUNG.** Die Pistole beim Betätigen des Hebels wegen dem druckbedingten Rückstoß GUT FESTHALTEN.

**3.2.5 ACHTUNG.** Die Vorschriften des örtlichen Wasserversorgungsunternehmens BEACHTEN. Gemäß der Norm IEC 60335-2-79 darf das Gerät nur dann direkt an das öffentliche Trinkwassernetz angeschlossen werden, wenn auf die Wasserzufuhr ein Systemtrenner gemäß EN 12729 Typ BA installiert wird. Der Systemtrenner kann beim Hersteller erworben werden.

**3.2.6 ACHTUNG.** Wasser, das durch einen Systemtrenner geflossen ist, gilt nicht mehr als Trinkwasser.



- 3.2.7 ACHTUNG.** Die Wartung bzw. Reparatur der elektrischen Bauteile DARF NUR durch Fachpersonal erfolgen.
- 3.2.8 ACHTUNG.** Vor dem Lösen des Schlauchs vom Gerät unbedingt den Restdruck ablassen.
- 3.2.9 ACHTUNG.** Vor jedem Gebrauch sowie in regelmäßigen Zeitabständen den Festsitz der Schrauben und Muttern kontrollieren und die Komponenten des Geräts auf Bruch bzw. Verschleiß überprüfen.
- 3.2.10 ACHTUNG.** NUR solche Reinigungsmittel verwenden, die mit dem Material der Ummantelung des Hochdruckschlauchs und des Netzkabels verträglich sind.
- 3.2.11 ACHTUNG.** Personen und Tiere müssen sich in einem Sicherheitsabstand von mindestens 15 m AUFHALTEN.
- 3.2.12 ACHTUNG.** Dieses Gerät wurde für den Betrieb mit dem vom Hersteller gelieferten oder empfohlenen Reinigungsmitteln konstruiert. Die Verwendung von anderen Reinigungsmitteln oder chemischen Produkten kann sich nachteilig auf seine Sicherheit auswirken.
- 3.2.13 ACHTUNG.** Den Kontakt der Haut und vor allem der Augen mit dem Reinigungsmittel unbedingt vermeiden! Nach Augenkontakt sofort mit reichlich Wasser ausspülen und unverzüglich ärztliche Hilfe in Anspruch nehmen!
- 3.2.14 ACHTUNG.** Die Hochdruckschläuche, Armaturen und Kupplungen sind wichtig für die Sicherheit des Geräts. Ausschließlich die vom Hersteller empfohlenen Hochdruckschläuche, Armaturen und Kupplungen verwenden.
- 3.2.15 ACHTUNG.** Zur Gewährleistung der Sicherheit des Geräts ausschließlich Originalersatzteile des Herstellers oder vom Hersteller zugelassene Ersatzteile verwenden.
- 3.2.16 ACHTUNG.** Vor dem Einschalten des Geräts die Rohrreinigungsspirale bis zur roten Markierung einführen.
- 3.2.17 ACHTUNG.** Es darf nur der in der Betriebsanleitung angegebene Kraftstoff verwendet werden. Bei ungeeigneten Kraftstoffen besteht Explosionsgefahr. Bei benzinmotorischen Geräten ist beim Betanken darauf zu achten, dass kein Kraftstoff auf heiße Oberflächen gelangt.
- 3.2.18 ACHTUNG.** Bitte beachten Sie die besonderen Sicherheitshinweise in der Betriebsanleitung für benzinmotorische Geräte.



**3.2.19 ACHTUNG.** Bei Betrieb des Gerätes in Räumen muss für ausreichende Belüftung und Abführung der Abgase gesorgt werden (Vergiftungsgefahr).

Die Abgasöffnung darf nicht verschlossen werden.

Es ist sicherzustellen, dass in der Nähe von Lufteinlässen keine Abgasemissionen auftreten.

**3.2.20 ACHTUNG.** Beim Transport des Gerätes ist der Motor stillzusetzen und das Gerät sicher zu befestigen.

DE



**4 ALLGEMEINE INFORMATIONEN (ABB. 1)/SEITE 3****4.1 Gebrauch der Bedienungsanleitung**

Die vorliegende Bedienungsanleitung ist ein wesentlicher Bestandteil des Geräts und muss sorgfältig aufbewahrt werden, damit sie auch später jederzeit zu Rate gezogen werden kann. Die Bedienungsanleitung vor der Installation und dem Gebrauch aufmerksam durchlesen. Der Eigentümer ist verpflichtet, die Bedienungsanleitung im Falle der Veräußerung des Geräts dem neuen Eigentümer zu übergeben.

**4.2 Lieferung**

Das Gerät wird teilweise zerlegt in einen Karton verpackt geliefert. Der Lieferumfang ist in Abb. 1 dargestellt.

**4.2.1 Beiliegende Dokumentation**

- A1** Bedienungs- und Wartungsanleitung
- A2** Sicherheitsanweisungen
- A3** Konformitätserklärung
- A4** Garantiebedingungen
- A5** Betriebs- und Wartungsanleitung des Motors

**4.3 Entsorgung der Verpackung**

Die Verpackungsmaterialien sind nicht umweltschädlich, müssen jedoch in jedem Fall in Einklang mit den im Verwendungsland geltenden Bestimmungen entsorgt bzw. recycelt werden.

**5 TECHNISCHE INFORMATIONEN (ABB. 1)/SEITE 3****5.1 Vorgesehener Gebrauch**

Das Gerät ist zum Betrieb durch eine Person zum Reinigen von Fahrzeugen, Maschinen, Booten, Mauerwerken usw. bestimmt, um hartnäckige Verschmutzungen mit sauberem Wasser und biologisch abbaubaren chemischen Reinigungsmitteln zu entfernen.

Das Waschen von Fahrzeugmotoren ist nur dann erlaubt, wenn das Abwasser vorschriftsmäßig entsorgt wird.

- Wasserzulauftemperatur: **siehe das Typenschild auf dem Gerät.**
- Wasserzulaufdruck: **min. 0,1 MPa - max. 1 MPa.**
- Betriebsumgebungstemperatur: **über 0°C.**

Das Gerät entspricht den Normen IEC 60335-1 und IEC 60335-2-79.

**5.2 Bedienungsperson**

Die Anforderungen an die Bedienungsperson hängen davon ab, ob das Gerät für den gewerblichen oder den nicht gewerblichen Gebrauch bestimmt ist. Siehe hierzu das entsprechende Symbol in Abb. 1.

**5.3 Wichtigste Teile**

- B1 - Verbrennungsmotor
- B2 - Getriebe (falls vorhanden)
- B3 - Pumpe
- B4 - Pistole mit Sicherung
- B5 - Lanze
- B6 - Hochdruckschlauch
- B7 - Ölverschlüsse (falls vorgesehen)
- B8 - Düsen
- B9 - Reinigungsmitteltank (falls vorgesehen)
- B10 - Schlauchanschluss mit Filter

**5.3.1 Zubehör (falls im Lieferumfang eingeschlossen - siehe Abb. 1)**

- C1** Reinigungswerkzeug für Düse
- C3** Griff
- C2** Satz Rotordüse
- C4** Schrauben

**5.4 Sicherheitsvorrichtungen**

**Achtung - Gefahr!**  
**Keine unbefugten Änderungen am Sicherheitsventil vornehmen und seine Einstellung nicht verändern.**

- Sicherheits- und/oder Druckbegrenzungsventil.
- Das Sicherheitsventil ist auch ein Druckbegrenzungsventil. Beim Lösen des Hebels der Pistole öffnet sich das Ventil und das Wasser läuft zurück zur Saugseite der Pumpe oder wird auf den Boden abgelassen.
- Thermostatventil (**D1**, falls vorgesehen)

Wenn die Wassertemperatur die vom Hersteller vorgesehene Temperatur überschreitet, lässt das Thermostatventil das heiße Wasser ab und saugt eine der Menge des abgelassenen Wassers entsprechende Menge kalten Wassers an, um wieder die richtige Temperatur herzustellen.

- Verriegelung (**D**): Sie sperrt den Hebel und verhindert so seine ungewollte Betätigung.

**6 INSTALLATION (ABB. 2)/SEITE 4****6.1 Montage****Achtung - Gefahr!**

**Das Gerät muss zur Ausführung aller Installations- und Montagearbeiten vom Stromnetz getrennt sein.**  
Für die Reihenfolge der Montagearbeiten siehe **Abb. 2**.

**6.2 Montage der Entlüftungsverschlüsse (falls vorgesehen)**

Um das Austreten von Öl zu verhindern, werden die Öleinfüllöffnungen für den Transport mit roten Deckeln verschlossen, die dann durch die im Lieferumfang enthaltenen Entlüftungsverschlüsse zu ersetzen sind.

**6.3 Montage der Rotordüse**

(Bei den Modellen, die hiermit ausgestattet sind.)

Der Rotordüsensatz ermöglicht die Erhöhung der Reinigungsleistung. Bei Verwendung der Rotordüse kann es zu einer Abnahme des Drucks um 25 % gegenüber dem Druck kommen, den man mit der verstellbaren Düse erhält. Da sie jedoch einen kreisförmig rotierenden Wasserstrahl erzeugt, ist ihre Reinigungsleistung größer.

**6.4 Motor****Achtung - Gefahr!**

**Abschnitt „Sicherheitshinweise“ beachten!**

6.4.1 *Vor Inbetriebnahme die Betriebsanleitung des Motorenherstellers lesen und insbesondere die Sicherheitshinweise beachten.*

*Stand des Motors kontrollieren. Gerät nicht in Betrieb nehmen, wenn der Ölstand unter „MIN“ abgesunken ist. Bei Bedarf Öl nachfüllen.*

*Kraftstofftank mit bleifreiem Benzin füllen. Keine 2-Takt-Mischung verwenden.*

**6.5 Wasseranschluss****Achtung - Gefahr!**

**Nur gefiltertes oder sauberes Wasser ansaugen. Der Wasserhahn muss mindestens eine der Fördermenge der Pumpe entsprechende Wassermenge liefern.**

Das Gerät so nahe wie möglich am Wasseranschluss aufstellen.

**6.5.1 Anschlussstutzen**

- Wasserauslass (OUTLET)
- Wasserzulauf mit Filter (INLET)

**6.5.2 Anschluss an das öffentliche Wassernetz**

Der direkte Anschluss des Geräts an das öffentliche Trinkwassernetz ist nur dann zulässig, wenn die Zuleitung mit einer vorschriftsmäßigen Sicherungsarmatur versehen ist. Einen gewebeverstärkten Wasserschlauch mit einem Durchmesser von mindestens 13 mm und einer Höchstlänge von 25 m verwenden.

**6.5.3 Wasseransaugung aus offenen Behältern**

- 1) Den Saugschlauch mit Filter auf den Wasserzulaufanschluss (INLET) schrauben und sein anderes Ende bis zum Boden in den Behälter eintauchen.
  - 2) Das Gerät entlüften:
    - a) Die Lanze abschrauben.
    - b) Das Gerät einschalten und die Pistole betätigen, bis blasenfreies Wasser austritt.
  - 3) Das Gerät ausschalten und die Lanze wieder anschrauben.
- Hinweis: Die Saughöhe darf höchstens 0,5 m betragen. Es empfiehlt sich, den Saugschlauch vor der Verwendung zu Füllen.

**7 EINSTELLUNGEN (ABB. 3)/SEITE 5**

- 7.1 Einstellung der Düse** (falls vorgesehen)  
Den Wasserstrahl an der Düse (E) regulieren.
- 7.2 Einstellung der Reinigungsmittelabgabe**  
Damit das Reinigungsmittel mit dem richtigen Druck ausgegeben wird, die Düse (E) (falls vorgesehen) in die Stellung "■" bringen oder den Satz Reinigungsmittel (C13) (falls vorgesehen) wie in der Abbildung dargestellt montieren.  
Die abzugebende Reinigungsmittelmenge mit dem Regler (F) dosieren (falls vorgesehen).
- 7.3 Einstellung des Arbeitsdrucks** (falls vorgesehen)  
Den Arbeitsdruck mit dem Regler (G) regulieren. Der Druck wird auf dem Manometer angezeigt (falls vorgesehen).

**8 INFORMATIONEN ZUM GEBRAUCH (ABB. 4)/SEITE 5****8.1 Bedieneinrichtungen**

- Geräteschalter (H).

Motor entsprechend der Betriebsanleitung des Motorenherstellers starten.

- Hebel der Pistole (I).

**Achtung - Gefahr!**

Das Gerät muss für den Betrieb wie in Abb. 4 gezeigt auf einem sicheren und festen Untergrund aufgestellt werden.

**8.2 Einschalten** (siehe Abb. 4)

- 1) Den Wasserhahn ganz öffnen.
- 2) Die Verriegelung (D) der Pistole lösen.
- 3) Den Hebel der Pistole einige Sekunden gezogen halten und den Motor nach der Betriebsanleitung des Motorenherstellers starten.

**Achtung - Gefahr!**

Vor der Inbetriebnahme des Geräts sicherstellen, dass es ordnungsgemäß mit Wasser versorgt wird. Wenn es trocken läuft, kann es Schaden nehmen. Während des Betriebs darauf achten, dass die Lüftungsgitter nicht verdeckt sind. Das Gerät kann durch Trockenlauf Schaden nehmen. Daher ist darauf zu achten, dass es stets ordnungsgemäß mit Wasser versorgt wird.

**8.3 Ausschalten**

- 1) Reglerhebel am Motor auf „STOP“ drücken bis der Motor steht und Kraftstoffhahn zudrehen.
- 2) Den Hebel der Pistole ziehen, um den Druck aus den Leitungen abzulassen.
- 3) Die Verriegelung (D) der Pistole betätigen.

**8.4 Neustart**

- 1) Die Verriegelung (D) der Pistole lösen.
- 2) Am Hebel der Pistole ziehen, um die Leitungen zu entlüften.
- 3) Motor entsprechend der Betriebsanleitung des Motorenherstellers starten.

**8.5 Außerbetriebnahme**

- 1) Den Wasserhahn schließen.
- 2) Den Restdruck über die Pistole ablassen, bis das gesamte Wasser aus dem Gerät ausgetreten ist.
- 3) Reglerhebel am Motor auf „STOP“ drücken bis der Motor steht und Kraftstoffhahn zudrehen.
- 4) Den Zündkerzenstecker abziehen.
- 5) Nach der Arbeit den Reinigungsmitteltank entleeren und waschen. Zum Waschen des Tanks sauberes Wasser anstelle des Reinigungsmittels verwenden.
- 6) Die Verriegelung (D) der Pistole wieder betätigen.

**8.6 Einfüllen und Gebrauch des Reinigungsmittels**

Das Reinigungsmittel muss mit den Zubehöreinrichtungen und nach den Verfahrensweisen ausgegeben werden, die unter Punkt 7.3 angeführt sind.

Verwendet man einen längeren als den zur Originalausstattung des Hochdruckreinigers gehörenden Hochdruckschlauch oder eine zusätzliche Schlauchverlängerung, wird unter Umständen weniger oder gar kein Reinigungsmittel angesaugt.

Den Tank (B6) mit einem hochgradig biologisch abbaubarem Reinigungsmittel füllen.

**8.7 Ratschläge zum richtigen Gebrauch**

Zum Lösen des Schmutzes das Reinigungsmittel auf die trockenen Oberflächen sprühen.

Senkrechte Flächen von unten nach oben bearbeiten. Die Reinigungsmittellösung 1 bis 2 Minuten einwirken lassen, jedoch die Oberflächen nicht trocknen lassen. Dann die Oberflächen mit dem Hochdruckstrahl in einem Abstand von mindestens 30 cm von unten nach oben waschen. Darauf achten, dass das Spülwasser nicht auf nicht zu reinigende Oberflächen läuft.

Manchmal kann der Schmutz nur durch die mechanische Einwirkung einer Waschbürste entfernt werden.

Ein hoher Druck ist nicht immer die beste Lösung beim Reinigen, da manche Oberflächen durch ihn Schaden nehmen können. Bei empfindlichen, lackierten oder unter Druck stehenden Teilen (z.B. Reifen, Reifenfüllventile usw.) sollten daher der Nadelstrahl der verstellbaren Düse und die Rotordüse nicht verwendet werden.

Eine gute Reinigungswirkung hängt in gleichem Maße vom Druck und vom Wasservolumen ab.

**9 WARTUNG (ABB. 5)/SEITE 6**

Alle nicht in diesem Kapitel genannten Wartungsarbeiten müssen von einem autorisierten Kundendienstzentrum ausgeführt werden.

**Achtung - Gefahr!**

Verletzungsgefahr durch unbeabsichtigt anlaufendes Gerät. Vor Arbeiten am Gerät Zündkerzenstecker abziehen. Verbrennungsgefahr! Heiße Schalldämpfer, Zylinder oder Kührippen nicht berühren.

**9.1 Reinigung der Düse**

- 1) Die Lanze von der Pistole lösen.
- 2) Mit dem Werkzeug (C1) die Bohrung der Düse säubern.

**9.2 Reinigung des Filters**

Vor jedem Gebrauch den Saugfilter (L) und den Reinigungsmittelfilter (falls vorgesehen) kontrollieren und erforderlichenfalls wie angegeben reinigen.

**9.3 Aufheben einer Motorblockierung** (falls vorgesehen)

Wenn das Gerät über lange Zeit nicht verwendet wird, können Kalkablagerungen die Blockierung des Motors verursachen. Zum Aufheben der Blockierung des Motors die Motorwelle mit dem Werkzeug (M) drehen.

**9.4 Öl nachfüllen** (falls vorgesehen)

Das Öl durch die Einfüllöffnung bis zum vorgesehenen Ölstand einfüllen. Für Informationen zu den Eigenschaften des Öls siehe die Tabelle "Technische Daten".

Das Öl sollte alle 500 Betriebsstunden gewechselt werden.

**9.5 Stilllegung und Lagerung**

Vor Stilllegung und Lagerung über die kalte Jahreszeit das Gerät mit einem nicht aggressiven und ungiftigen Frostschutzmittel laufen lassen. Das Gerät an einem trockenen und frostgeschützten Ort lagern.

**10 LAGERUNG UND TRANSPORT (ABB. 5)/SEITE 6**

Das Zubehör wie in Abb. 5 gezeigt lagern.

Das Gerät wie in Abb. 5 gezeigt transportieren.



**11** INFORMATIONEN ZU BETRIEBSSTÖRUNGEN

Fehlfunktionen	Wahrscheinliche Ursachen	Abhilfe
Pumpe erreicht nicht den vorgeschriebenen Druck.	Düse verschlissen.	Düse ersetzen.
	Wasserfilter verschmutzt.	Den Filter (L) reinigen (Abb. 5).
	Wasserzulauf ungenügend.	Wasserhahn ganz öffnen.
	Es wird Luft angesaugt.	Armaturen überprüfen.
	Luft in der Pumpe.	Das Gerät abschalten und die Pistole betätigen, bis ein kontinuierlicher Wasserstrahl austritt. Wieder einschalten.
	Düse nicht richtig eingestellt.	Die Düse (E) in die Stellung (+) bringen (Abb. 3).
	Auslösung des Thermostatventils.	Abwarten, bis wieder die richtige Wassertemperatur erreicht wurde.
Druckschwankungen der Pumpe.	Saughöhe von offenem Behälter über 0,5 m.	Saughöhe verringern.
	Wasseransaugung von externem Tank.	Das Gerät ans Wassernetz anschließen.
	Zulaufwassertemperatur zu hoch.	Temperatur senken.
	Düse verstopft.	Düse reinigen (Abb. 5).
Wasserleck.	Saugfilter (L) verschmutzt.	Den Filter (L) reinigen (Abb. 5).
	Dichtungen verschlissen.	Die Dichtungen von einem autorisierten Kundendienstzentrum ersetzen lassen.
Geräuschvoller Betrieb.	Auslösung des frei abblasenden Sicherheitsventils.	Ein autorisiertes Kundendienstzentrum kontaktieren.
	Wassertemperatur zu hoch.	Temperatur senken (siehe die technischen Daten).
Ölleck.	Dichtungen verschlissen.	Ein autorisiertes Kundendienstzentrum kontaktieren.
Es wird kein Reinigungsmittel angesaugt.	Die verstellbare Düse ist auf Hochdruck eingestellt.	Die Düse (E) in die Stellung "■" bringen (Abb. 3).
	Reinigungsmittel zu zähflüssig.	Mit Wasser verdünnen.
	Verwendung von Verlängerungen für den Hochdruckschlauch.	Wieder den Originalschlauch verwenden.
Aus dem Thermostatventil tritt Wasser aus.	Reinigungsmittelleitung verkrustet oder gequetscht.	Mit sauberem Wasser reinigen und darauf achten, dass die Leitung nicht gequetscht wird. Wenn sich das Problem nicht beheben lässt, ein autorisiertes Kundendienstzentrum kontaktieren.
	Die Wassertemperatur im Pumpenkopf hat den auf dem Typenschild angegebenen Höchstwert überschritten.	Den Wasserstrahl nicht länger als 5 Minuten unterbrechen, während das Gerät eingeschaltet ist.

DE

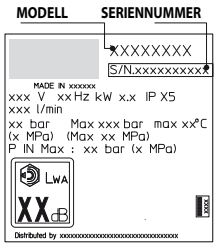

**12 VERMEIDUNG EINER BESCHÄDIGUNG DER OBERFLÄCHEN****ACHTUNG**

- 12.1 Die Verwendung des Geräts zum Reinigen von Reifen kann gefährlich sein. Außerdem können die Reifen Schaden nehmen.
- 12.2 Den Hochdruckwasserstrahl nicht direkt auf den Reifen richten.
- 12.3 Für Reinigungsarbeiten in der Nähe der Räder und Reifen den Hochdruckreiniger stets auf den niedrigsten Druck einstellen.
- 12.4 Niemals die Turbodüse zum Reinigen irgendeines Teils des Fahrzeugs verwenden.
- 12.5 Für weitere Informationen siehe den Abschnitt "8.7 Ratschläge zum richtigen Gebrauch".

**EG-Konformitätserklärung**

Die Firma Annovi Reverberi S.p.A., Modena, Italien, erklärt, dass das/die folgende/n Gerät/e AR Blue Clean:

Bezeichnung des Geräts	Hochdruckreiniger			
Modellnr.	<b>DXPW008</b>	<b>DXPW009</b>	<b>DXPW010</b>	<b>DXPW011</b>
Leistungsaufnahme	3,6 kW	6,3 kW	8,7 kW	8,7 kW

den folgenden europäischen Richtlinien entspricht/entsprechen:

2006/42/EG, 2014/35/EU, 2011/65/EU, 2012/19/EU, 2014/30/EU, 2000/14/EG (Italienisches gesetzvertretendes Dekret Nr. 262/2002).

und gemäß den folgenden Normen oder vereinheitlichten Dokumenten hergestellt wurde/n:

EN 60335-1; EN 60335-2-79; EN 55014-1; EN 55014-2; EN 61000-3-2; EN 61000-3-3; EN 61000-3-11; EN 60704-1; EN 62233; EN 50581

Name und Anschrift der für die Zusammenstellung der technischen Unterlagen bevollmächtigten Person: Stefano Reverberi / AR Managing Director  
Via ML King, 3 - 41122 Modena, Italien

Das von der Richtlinie 2000/14/EG verlangte Verfahren zur Beurteilung der Konformität wurde gemäß Anhang V ausgeführt.

Modellnr.	<b>DXPW008</b>	<b>DXPW009</b>	<b>DXPW010</b>	<b>DXPW011</b>
Gemessener Schallleistungspegel:	102,5 dB (A)	102,5 dB (A)	102,5 dB (A)	102,5 dB (A)
Garantierter Schallleistungspegel:	105 dB (A)	105 dB (A)	105 dB (A)	105 dB (A)

Datum: 25.07.2016

**MODENA (I)**

Stefano Reverberi

  
Managing Director

**Garantie**

Die Gültigkeit der Garantie wird von den Bestimmungen in dem Land geregelt, in dem das Produkt in Verkehr gebracht wird (vorbehaltlich anderer Angaben des Herstellers).

Wenn sich das Produkt innerhalb des Gültigkeitszeitraums der Garantie wegen eines Material- oder Herstellungsfehlers oder nicht gegebener Konformität als mangelhaft erweist, garantiert der Hersteller den Austausch der defekten Teile und veranlasst die Reparatur der Produkte, falls sich ihr Verschleiß in zumutbaren Grenzen hält, bzw. ihren Austausch.

Von der Garantie ausgeschlossen sind alle Teile, die dem normalen Verschleiß unterliegen (Ventil, Kolben, Wasserdichtung, Öldichtung, Federn, O-Ringe sowie Zubehör wie Schlauch, Pistole, Bürsten, Räder usw.).

Von der Garantie ausgeschlossen sind Defekte aufgrund oder infolge von:

- unsachgemäßem Gebrauch, unzulässigem Gebrauch, mangelnder Sorgfalt,
- Vermietung oder gewerblicher Gebrauch, falls das Produkt für den Einsatz im Haushalt verkauft worden ist,
- Missachtung der in der entsprechenden Anleitung enthaltenen Wartungsvorschriften,
- Reparaturen, die von unbefugten Personen oder Werkstätten ausgeführt wurden,
- Verwendung von nicht originalen Ersatz- oder Zubehöriteilen,
- Schäden, die durch einen Unfall, den Transport, Fremdkörper oder Fremdstoffe verursacht wurden,
- Problemen bei der Lagerung oder Aufbewahrung.

Um die Garantie in Anspruch nehmen zu können, muss der Kaufbeleg vorgelegt werden.

**Für den Kundendienst, Seite: 285.**

**Wenden Sie sich bitte für den Service des HONDA Motors an ein Kundendienstzentrum von Honda:**

**[www.engines.honda.com](http://www.engines.honda.com)**

## Technische Daten

Technische Daten	Einheit	DXPW008	DXPW009	DXPW010	DXPW011
Fördermenge	l/min	10	13	15	15
Max. Fördermenge	l/min	-	-	-	-
Druck	MPa	17	19	25	25
Max. Druck	MPa	19	21	27	27
Leistung	kW	3,6	6,3	8,7	8,7
Zulauftemperatur	°C	60	60	60	60
Max. Zulaufdruck	MPa	1	1	1	1
Rückstoßkraft der Pistole beim max. Druck	N	28,90	39,70	52,50	52,50
Pumpenöltyp	kg	0,13 SAE 15W40	0,13 SAE 15W40	0,13 SAE 15W40	0,13 SAE 15W40
Motormodell	-	Honda GX 160, 1-Zylinder, 4-Takt	Honda GX 270, 1-Zylinder, 4-Takt	Honda GX 390, 1-Zylinder, 4-Takt	Honda GX 390, 1-Zylinder, 4-Takt
Nennleistung bei 3600 1/min	kW/PS	-	-	9,5/12,9	9,5/12,9
Betriebsdrehzahl	1/min	3300±100	3300±100	3300±100	3300±100
Kraftstofftank	l	-	-	6,5	6,5
Kraftstoff	-	Benzin, bleifrei	Benzin, bleifrei	Benzin, bleifrei	Benzin, bleifrei
Schalldruckpegel $L_{pa}$ (EN 60704-1) (K = 2,5 dB(A))	dB (A)	89,4	89,4	89,4	89,4
Schallleistungspegel $L_{wa}$ (EN 60704-1) (K = 2,5 dB(A))	dB (A)	105	105	105	105
Vibrationen des Geräts (K = 1 m/s <sup>2</sup> ):	m/s <sup>2</sup>	6,26	6,26	6,26	6,26
Gewicht	kg	30	42	50	48

**Technische Änderungen vorbehalten!**

## 1 ΟΔΗΓΙΕΣ ΓΙΑ ΤΗΝ ΑΣΦΑΛΕΙΑ



**1.1** Το μηχάνημα που αγοράσατε είναι ένα προϊόν υψηλής τεχνολογίας το οποίο κατασκευάστηκε από μία από τις πιο έμπειρες ευρωπαϊκές εταιρίες πλαστικών μηχανημάτων υψηλής πίεσης. Για την επίτευξη της καλύτερης απόδοσης, συντάξαμε τα παρακάτω τα οποία πρέπει να διαβάσετε με προσοχή και να τηρήσετε με κάθε χρήση. Κατά τη σύνδεση, χρήση και συντήρηση του μηχανήματος λάβετε όλες τις δυνατές προφυλάξεις για τη διασφάλιση της ακεραιότητάς σας και όσων βρίσκονται κοντά. Διαβάστε με προσοχή και ακολουθήστε τις προδιαγραφές ασφαλείας καθώς εάν δεν τηρηθούν μπορούν να θέσουν σε κίνδυνο την υγεία και την ασφάλεια των ατόμων ή να προκαλέσουν οικονομικές ζημιές.

## 2 ΕΝΔΕΙΞΕΙΣ ΠΛΗΡΟΦΟΡΙΩΝ

**2.1** Τηρείτε τις ενδείξεις που αναφέρονται στις πινακίδες και στα σύμβολα που υπάρχουν επάνω στο μηχάνημα και στις παρούσες οδηγίες.

Στο μηχάνημα και στο βιβλίο υπάρχουν μόνο τα σύμβολα που αφορούν το μηχάνημα που αγοράσατε. Να ελέγχετε ότι τα σύμβολα και οι πινακίδες που υπάρχουν στο μηχάνημα είναι πάντα ακέραια και ευανάγνωστα· σε αντίθετη περίπτωση αντικαταστήστε τα με άλλα τοποθετώντας τα στην ίδια θέση.

 Προσοχή - Κίνδυνος

  Διαβάστε προσεκτικά αυτές τις οδηγίες πριν από τη χρήση.

 Εικόνα E2 (εάν το σύμβολο υπάρχει στην εικ. 1) - Δείχνει ότι το μηχάνημα προορίζεται για επαγγελματική χρήση, δηλαδή για άτομα που έχουν εμπειρία, τεχνικές γνώσεις, γνωρίζουν τους κανονισμούς και τη νομοθεσία και είναι σε θέση να εκτελέσουν τις απαραίτητες ενέργειες για τη χρήση και τη συντήρηση του μηχανήματος. Το παρόν μηχάνημα δεν προορίζεται για χρήση από άτομα (περιλαμβανομένων των παιδιών) με μειωμένες φυσικές, αισθητήριες ή νοητικές ικανότητες, ή τα οποία δεν έχουν εμπειρία και γνώσεις.

 Εικόνα E3 (εάν το σύμβολο υπάρχει στην εικ. 1) - Δείχνει ότι το μηχάνημα προορίζεται για μη επαγγελματική χρήση (οικιακή). Μπορεί να χρησιμοποιηθεί από άτομα με μειωμένες φυσικές, αισθητήριες ή νοητικές ικανότητες, ή τα οποία δεν έχουν εμπειρία και γνώσεις, εφόσον είναι υπό επίβλεψη ή εάν έχουν λάβει τις οδηγίες για την ασφαλή χρήση του μηχανήματος και κατανοούν τους κινδύνους που ενέχει η χρήση αυτή.

 Κινούμενα όργανα. Μην αγγίζετε.



 Κίνδυνος εγκαυμάτων! Προειδοποίηση για καυτά δομικά στοιχεία.

 Κίνδυνος δηλητηρίασης! Μην εισπνέετε τα καυσαέρια.

**0** Θέση διακόπτη σβηστό

**I** Θέση διακόπτη αναμμένο

 Εγγυημένη στάθμη ηχητικής ισχύος

 Απαγόρευση, επισημαίνει στο χρήστη ότι οι εθνικοί κανονισμοί μπορεί να απαγορεύουν την σύνδεση του προϊόντος με το δίκτυο παροχής του πόσιμου νερού.

 Σήμα κινδύνου, επισημαίνει στο χρήστη να μην κατευθύνει τη ροή του νερού προς ανθρώπους, ζώα, ηλεκτρικούς εξοπλισμούς ή προς το ίδιο το προϊόν.

 Το προϊόν αυτό ανήκει στην κλάση μόνωσης II. Αυτό σημαίνει ότι είναι εξοπλισμένο με ενισχυμένη μόνωση ή με διπλή μόνωση (μόνον εάν το σύμβολο υπάρχει επάνω στο μηχάνημα).

 Το προϊόν αυτό ανήκει στην κλάση μόνωσης I. Αυτό σημαίνει ότι είναι εξοπλισμένο με έναν αγωγό προστασίας γείωσης (μόνον εάν το σύμβολο υπάρχει επάνω στο μηχάνημα).

**CE** Το προϊόν αυτό είναι συμβατό με τις σχετικές εφαρμοστέες Ευρωπαϊκές οδηγίες.

 Εικόνα E1 - Δείχνει την υποχρέωση να **μην απορρίπτετε** το μηχάνημα ως αστικό απόβλητο. Μπορεί να παραδοθεί στον κατάστημα πώλησης κατά την αγορά ενός καινούριου μηχανήματος. Τα ηλεκτρικά και ηλεκτρονικά εξαρτήματα από τα οποία αποτελείται το μηχάνημα δεν πρέπει να επαναχρησιμοποιούνται για ανάρμοστες χρήσεις λόγω της παρουσίας επικίνδυνων ουσιών για την υγεία.

 Χρησιμοποιείτε ακουστικά προστασίας.

 Χρησιμοποιείτε μάσκα προστασίας.

 Χρησιμοποιείτε μέσα προστασίας του αναπνευστικού συστήματος.

 Χρησιμοποιείτε γάντια προστασίας.



 Χρησιμοποιείτε υποδήματα πρόληψης ατυχημάτων.

 Χρησιμοποιείτε ρούχα προστασίας.

### **3 ΠΡΟΔΙΑΓΡΑΦΕΣ ΑΣΦΑΛΕΙΑΣ/ΥΠΟΛΕΙΠΟΜΕΝΟΙ ΚΙΝΔΥΝΟΙ**

#### **3.1 ΠΡΟΕΙΔΟΠΟΙΗΣΕΙΣ: ΤΙ ΔΕΝ ΠΡΕΠΕΙ ΝΑ ΚΑΝΕΤΕ**

- 3.1.1 Προσοχη.** ΜΗΝ επιτρέπετε τα παιδιά να χρησιμοποιούν το μηχάνημα, αλλά επιβλέψτε τα για να βεβαιωθείτε ότι δεν παίζουν με αυτό.
- 3.1.2 Προσοχη.** Οι ροές υπό πίεση μπορούν να είναι επικίνδυνες εάν χρησιμοποιούνται ανάρμοστα.
- 3.1.3 Προσοχη.** ΜΗΝ χρησιμοποιείτε το μηχάνημα με εύφλεκτα, τοξικά υγρά ή τα οποία έχουν χαρακτηριστικά μη συμβατά με τη σωστή λειτουργία του ίδιου του μηχανήματος. Απαγορεύεται η χρήση του μηχανήματος σε δυνητικά εύφλεκτη ή εκρηκτική ατμόσφαιρα.
- 3.1.4 Προσοχη.** ΚΙΝΔΥΝΟΣ ΕΚΡΗΞΗΣ. ΜΗΝ βρέχετε εύφλεκτα υγρά.
- 3.1.5 Προσοχη.** ΜΗΝ κατευθύνετε τη ροή του νερού προς άτομα ή ζώα.
- 3.1.6 Προσοχη.** ΜΗΝ κατευθύνετε τη ροή του νερού προς το ίδιο το μηχάνημα, στα ηλεκτρικά εξαρτήματα ή σε άλλες ηλεκτρικές συσκευές.
- 3.1.7 Προσοχη.** ΜΗΝ χρησιμοποιείτε το μηχάνημα εντός της ακτίνας στην οποία βρίσκονται άτομα που δεν φορούν ρουχισμό προστασίας.
- 3.1.8 Προσοχη.** ΜΗΝ κατευθύνετε τη ροή προς το μέρος σας ή προς άλλα άτομα για να καθαρίσετε ρούχα ή υποδήματα.
- 3.1.9 Προσοχη.** ΜΗΝ χρησιμοποιείτε το μηχάνημα σε εξωτερικούς χώρους σε περίπτωση βροχής.
- 3.1.10 Προσοχη.** Η μηχανή ΔΕΝ πρέπει να τίθεται σε λειτουργία από παιδιά, από ανίκανα άτομα και από όσους δεν έχουν διαβάσει και κατανοήσει τις οδηγίες.
- 3.1.11 Προσοχη.** ΜΗΝ μπλοκάρτε το λεβιέ του πιστολιού στη θέση λειτουργίας.
- 3.1.12 Προσοχη.** Ελέγχετε αν το μηχάνημα διαθέτει την πινακίδα με τα χαρακτηριστικά, σε αντίθετη περίπτωση ειδοποιήστε το κατάστημα πώλησης. Τα μηχανήματα που δεν διαθέτουν πινακίδα ΔΕΝ πρέπει να χρησιμοποιούνται, δεδομένου ότι είναι ανώνυμα και πιθανώς επικίνδυνα.
- 3.1.13 Προσοχη.** ΜΗΝ επεμβαίνετε και μην αλλάζετε τη διακρίβωση της βαλβίδας ρύθμισης και των διατάξεων ασφαλείας.
- 3.1.14 Προσοχη.** ΜΗΝ αλλάζετε την αρχική διάμετρο του πίδακα της κεφαλής.



- 3.1.15 Προσοχη.** Αποφύγετε τη διέλευση οχημάτων πάνω από το σωλήνα υψηλής πίεσης.
- 3.1.16 Προσοχη.** ΜΗΝ μετακινείτε το μηχάνημα τραβώντας το σωλήνα υψηλής πίεσης.
- 3.1.17 Προσοχη.** Η ροή υψηλής πίεσης επάνω σε ελαστικά, βαλβίδες ελαστικών και άλλα εξαρτήματα με πίεση μπορεί να είναι επικίνδυνη. Αποφύγετε τη χρήση του κιτ περιστρεφόμενου ακροφυσίου και σε κάθε περίπτωση διατηρείστε κατά το καθάρισμα μία απόσταση της ροής τουλάχιστον 30 cm.
- 3.1.18 Προσοχη.** Απαγορεύεται η χρήση μη γνήσιων ανταλλακτικών ή μη ειδικών για το μοντέλο αυτό. Απαγορεύεται να επιφέρετε τροποποιήσεις στο μηχάνημα· η εκτέλεση τροποποιήσεων ακυρώνει τη Δήλωση Συμμόρφωσης και απαλλάσσει τον κατασκευαστή από αστικές και ποινικές ευθύνες.
- 3.1.19 Προσοχη.** Μην σκύβετε επάνω από την έξοδο καυσαερίων και μην την αγγίζετε. (Κίνδυνος εγκαυμάτων).
- 3.1.20 Προσοχη.** Μην ακουμπάτε πολύ ζεστούς σιγαστήρες, κυλινδρους ή πτερύγια ψύξης. (Κίνδυνος εγκαυμάτων).

## 3.2 ΠΡΟΕΙΔΟΠΟΙΗΣΕΙΣ: ΤΙ ΠΡΕΠΕΙ ΝΑ ΚΑΝΕΤΕ

- 3.2.1 Προσοχη.** Όλα τα εξαρτήματα που είναι αγωγοί ηλεκτρικού ρεύματος ΠΡΕΠΕΙ ΝΑ ΠΡΟΣΤΑΤΕΥΟΝΤΑΙ από τον πίδακα νερού.

- 3.2.2**      

**Προσοχη.** Η υψηλή πίεση μπορεί να προκαλέσει την αναπήδηση εξαρτημάτων, γ' αυτό πρέπει να φοράτε όλα τα ρούχα και τις προστασίες που είναι κατάλληλες (PPE) για την ασφάλεια και την ακεραιότητα του χειριστή.

- 3.2.3 Προσοχη.** Κίνδυνος τραυματισμού από την ακούσια ενεργοποίηση της συσκευής. Πριν από τις εργασίες στη συσκευή αποσυνδέστε το βύσμα του σπινθηριστή.
- 3.2.4 Προσοχη.** Λόγω του ότι υπάρχει η πιθανότητα κύλισης προς τα πίσω, πρέπει να ΚΡΑΤΑΤΕ το πιστόλι γερά όταν τραβάτε το λεβιέ.
- 3.2.5 Προσοχη.** ΤΗΡΕΙΤΕ τις προδιαγραφές του τοπικού οργανισμού παροχής ύδρευσης. Σύμφωνα με το πρότυπο IEC 60335-2-79 το μηχάνημα μπορεί να συνδεθεί απ' ευθείας στο εθνικό δίκτυο παροχής πόσιμου νερού μόνο εφόσον στο σωλήνα τροφοδοσίας τοποθετηθεί μία διάταξη αντιροής με εκκένωση του νερού τύπου ΒΑ συμβατή με το πρότυπο EN 12729. Μπορείτε να παραγγείλετε την συσκευή αντιροής από τον κατασκευαστή.
- 3.2.6 Προσοχη.** Το νερό που εισέρχεται στις συσκευές αντιροής δεν θεωρείται πόσιμο.



- 3.2.7 Προσοχη.** Η συντήρηση και/ή επισκευή των ηλεκτρικών τμημάτων ΠΡΕΠΕΙ να εκτελείται από εξειδικευμένο προσωπικό.
- 3.2.8 Προσοχη.** ΕΚΚΕΝΩΣΤΕ την υπολειπόμενη πίεση πριν αποσυνδέσετε το σωλήνα από το μηχάνημα.
- 3.2.9 Προσοχη.** ΕΛΕΓΧΕΤΕ πριν από κάθε χρήση και σε τακτά διαστήματα το σφίξιμο των βιδών και την καλή κατάσταση των τμημάτων του μηχανήματος, καθώς και αν υπάρχουν τμήματα σπασμένα ή τα οποία παρουσιάζουν φθορές.
- 3.2.10 Προσοχη.** ΧΡΗΣΙΜΟΠΟΙΕΙΤΕ μόνο απορρυπαντικά που είναι συμβατά με τα υλικά επένδυσης του σωλήνα υψηλής πίεσης / ηλεκτρικού καλωδίου.
- 3.2.11 Προσοχη.** ΚΡΑΤΑΤΕ τα άτομα και τα ζώα σε ελάχιστη απόσταση 15 μ.
- 3.2.12 Προσοχη.** Το παρόν μηχάνημα έχει σχεδιαστεί για να χρησιμοποιείται με απορρυπαντικά τα οποία παρέχονται ή συνιστώνται από τον κατασκευαστή. Η χρήση διαφορετικών απορρυπαντικών ή χημικών προϊόντων μπορεί να έχει αρνητική επίπτωση στην ασφάλειά του.
- 3.2.13 Προσοχη.** Αποφύγετε την επαφή του απορρυπαντικού με το δέρμα, ιδιαίτερα με τα μάτια! Σε περίπτωση επαφής με τα μάτια, ξεβγάλτε με καθαρό νερό και ζητήστε άμεσα ιατρική συμβουλή!
- 3.2.14 Προσοχη.** Οι σωλήνες υψηλής πίεσης, τα ρακόρ και οι συνδέσεις είναι σημαντικά στοιχεία για την ασφάλεια της μηχανής. Χρησιμοποιείτε αποκλειστικά σωλήνες υψηλής πίεσης, ρακόρ και συνδέσμους συνιστώμενους από τον κατασκευαστή.
- 3.2.15 Προσοχη.** Για να εξασφαλιστεί η ασφάλεια της μηχανής, χρησιμοποιείτε μόνο γνήσια ανταλλακτικά του κατασκευαστή ή εγκεκριμένα από τον ίδιο.
- 3.2.16 Προσοχη.** Τοποθετήστε το κιτ καθαρισμού σωληνώσεων μέχρι την κόκκινη εγκοπή πριν ανάψετε το μηχάνημα.
- 3.2.17 Προσοχη.** Επιτρέπεται η χρησιμοποίηση μόνο του καυσίμου που αναφέρεται στις οδηγίες λειτουργίας. Σε περίπτωση χρήσης ακατάλληλων καυσίμων υφίσταται κίνδυνος έκρηξης.  
Στην περίπτωση βενζινοκίνητων συσκευών, κατά τον εφοδιασμό με καύσιμο να λαμβάνεται μέριμνα ώστε το καύσιμο να μην έρχεται σε επαφή με καυτές επιφάνειες.
- 3.2.18 Προσοχη.** Λάβετε υπόψη τις ειδικές υποδείξεις ασφαλείας για βενζινοκίνητα μηχανήματα που περιλαμβάνονται στις οδηγίες χρήσης.





**3.2.19 Προσοχή.** Κατά τη λειτουργία του μηχανήματος σε κλειστούς χώρους, πρέπει να έχετε προβλέψει επαρκή αερισμό και καλή εξαγωγή των καυσαερίων (κίνδυνος δηλητηρίασης).

Κατά τη λειτουργία του μηχανήματος σε κλειστούς χώρους, πρέπει να έχετε προβλέψει επαρκή αερισμό και καλή εξαγωγή των καυσαερίων (κίνδυνος δηλητηρίασης).

Δεν επιτρέπεται να φράζει η έξοδος καυσαερίων.

Να εξασφαλιστεί ότι δεν εκπέμπονται καυσαέρια κοντά στις εισόδους αέρα.

**3.2.20 Προσοχή.** Κατά τη μεταφορά της συσκευής ο κινητήρας να είναι απενεργοποιημένος και η συσκευή να είναι καλά στερεωμένη.

EL



**4 ΓΕΝΙΚΕΣ ΠΛΗΡΟΦΟΡΙΕΣ (ΕΙΚ.1)/ΣΕΛΙΔΑ 3****4.1 Χρήση του εγχειριδίου**

Το παρόν εγχειρίδιο αποτελεί τμήμα του μηχανήματος, φυλάξτε το για μελλοντική αναφορά. Διαβάστε προσεκτικά πριν από την εγκατάσταση/χρήση. Σε περίπτωση μεταβίβασης της ιδιοκτησίας αυτός που παραχωρεί το μηχάνημα είναι υποχρεωμένος να παραδώσει το εγχειρίδιο στο νέο ιδιοκτήτη.

**4.2 Παράδοση**

Το μηχάνημα παραδίδεται στο εσωτερικό μιας συσκευασίας από χαρτόνι, αποσυρμένο/ολοκληρωμένο εν μέρει.

Η σύνθεση του εξοπλισμού απεικονίζεται στην εικ. 1.

**4.2.1 Συνοδευτικά έντυπα**

- A1** Εγχειρίδιο χρήσης και συντήρησης
- A2** Οδηγίες για την ασφάλεια
- A3** Δήλωση συμμόρφωσης
- A4** Κανόνες εγγύησης
- A5** Εγχειρίδιο χρήσης και συντήρησης κινητήρα

**4.3 Διάθεση συσκευασίας**

Τα υλικά από τα οποία αποτελείται η συσκευασία δεν μολύνουν το περιβάλλον, ωστόσο πρέπει να ανακυκλώνονται ή να διατίθενται σύμφωνα με τους ισχύοντες κανονισμούς στη χώρα όπου χρησιμοποιείται.

**5 ΤΕΧΝΙΚΕΣ ΠΛΗΡΟΦΟΡΙΕΣ (ΕΙΚ.1)/ΣΕΛΙΔΑ 3****5.1 Προβλεπόμενη χρήση**

Το μηχάνημα προορίζεται για ατομική χρήση για τον καθαρισμό οχημάτων, μηχανημάτων, σκαφών, οικοδομικών εργασιών κλπ., για την αφαίρεση της επιμονής βρωμιάς με καθαρό νερό και βιοαποικοδομήσιμα χημικά απορρυπαντικά.

Το πλύσιμο κινητήρων οχημάτων επιτρέπεται μόνον εάν το ακάθαρτο νερό απορριφθεί σύμφωνα με τους ισχύοντες κανονισμούς.

- Θερμοκρασία νερού στην είσοδο: **βλέπε πινακίδα χαρακτηριστικών επάνω στο μηχάνημα.**

- Πίεση νερού στην είσοδο: **min. 0,1MPa - max. 1 MPa.**

- Θερμοκρασία περιβάλλοντος λειτουργίας: **μεγαλύτερη από 0°C.**

Το μηχάνημα είναι συμβατό με το πρότυπο IEC 60335-1 και IEC 60335-2-79.

**5.2 Χειριστής**

Για τον προσδιορισμό του αρμόδιου χειριστή για την χρήση του μηχανήματος (επαγγελματική ή μη επαγγελματική) δείτε την εικόνα που απεικονίζεται στην εικ. 1.

**5.3 Κύρια μέρη**

- B1 - Κινητήρας επιβαλλόμενης ανάφλεξης
- B2 - Μειωτής (όπου προβλέπεται)
- B3 - Αντλία
- B4 - Πιστόλι με ασφάλεια
- B5 - Εκτοξευτήρας
- B6 - Σωλήνας υψηλής πίεσης
- B7 - Τάπες λαδιού (όπου προβλέπεται)
- B8 - Ακροφύσια
- B9 - Ντεπόζιτο απορρυπαντικού (όπου προβλέπεται)
- B10 - Υποδοχή λάστιχου με φίλτρο

**5.3.1 Εξαρτήματα (εάν προβλέπονται με τον εξοπλισμό - βλέπε εικ.1)**

- C1** Εργαλείο καθαρισμού κεφαλής
- C2** Κιτ περιστρεφόμενου ακροφυσίου
- C3** Μάνικα
- C4** Βίδες

**5.4 Διατάξεις ασφαλείας**

**Προσοχή - κίνδυνος!**  
**Μην επεμβαίνετε και μην αλλάζετε τη διακριβωση της βαλβίδας ασφαλείας.**

- Βαλβίδα ασφαλείας καυή περιοριστής πίεσης.

Η βαλβίδα ασφαλείας είναι και περιοριστής πίεσης. Όταν κλείνει το πιστόλι, η βαλβίδα ανοίγει και το νερό ανακυκλώνεται από την αναρρόφηση της αντλίας ή εκκινώνεται στο έδαφος.

- Θερμοστατική βαλβίδα (D1 όπου προβλέπεται)

Εάν η θερμοκρασία του νερού υπερβεί τη θερμοκρασία που προβλέπεται από τον κατασκευαστή, η θερμοστατική βαλβίδα εκκινώνει το ζεστό νερό και αναρροφά μία ποσότητα κρύου νερού ίση με το νερό που εκκενώθηκε μέχρι να αποκατασταθεί η σωστή θερμοκρασία.

- Ασφάλεια (D): αποτρέπει την τυχαία ροή του νερού.

**6 ΕΓΚΑΤΑΣΤΑΣΗ (ΕΙΚ.2)/ΣΕΛΙΔΑ 4****6.1 Συναρμολόγηση**

**Προσοχή - κίνδυνος!**  
**Πριν από τις εργασίες στη συσκευή αποσυνδέστε το βύσμα του σπινθηριστή.**

Για τη σειρά συναρμολόγησης δείτε **εικ.2.**

**6.2 Συναρμολόγηση των ταπών εξαέρωσης (όπου προβλέπεται)**

Προς αποφυγή διαρροών λαδιού, το μηχάνημα παραδίδεται με τα στόμια εισαγωγής λαδιού κλειστά με τάπες κόκκινου χρώματος που πρέπει να αντικατασταθούν με τις τάπες εξαέρωσης που περιλαμβάνονται στον εξοπλισμό.

**6.3 Συναρμολόγηση του περιστρεφόμενου ακροφυσίου**

(Για τα μοντέλα που είναι εξοπλισμένα).

Το κιτ περιστρεφόμενου ακροφυσίου επιτρέπει την παροχή μιας μεγαλύτερης ισχύος πλυσίματος.

Η χρήση του περιστρεφόμενου ακροφυσίου μπορεί να συμπέσει με μια πτώση της πίεσης ίση με το 25% σε σχέση με την πίεση που επιτυγχάνεται με τη ρυθμιζόμενη κεφαλή. Σε κάθε περίπτωση η χρήση της επιτρέπει την παροχή μιας μεγαλύτερης ισχύος πλυσίματος χάρη στην περιστροφή της ροής νερού.

**6.4 Κινητήρας**

**Προσοχή - κίνδυνος!**  
**Πρέπει οπωσδήποτε τις "Υποδείξεις ασφαλείας"!**

6.4.1 *Πριν από την αρχική ενεργοποίηση, διαβάστε τις οδηγίες χειρισμού του κατασκευαστή του κινητήρα και τηρείτε οπωσδήποτε τις υποδείξεις ασφαλείας.*

Χρησιμοποιήστε καλώδια και βύσματα με βαθμό προστασίας «IPX5». Ελέγξτε τη στάθμη λαδιού στο δοχείο λαδιού. Το μηχάνημα δεν πρέπει να τεθεί σε λειτουργία, αν η στάθμη λαδιού είναι κάτω από την ένδειξη "MIN". Αν χρειάζεται, συμπληρώστε λαδί.

Γεμίστε το ρεζερβουάρ με αμόλυβδη βενζίνη. Μη χρησιμοποιείτε μίγμα καυσίμων για 2χρονους κινητήρες.

**6.5 Σύνδεση ύδρευσης**

**Προσοχή - κίνδυνος!**  
**Πρέπει να γίνεται αναρρόφηση μόνο φιλτραρισμένου ή καθαρού νερού. Η βρύση παροχής νερού πρέπει να εξασφαλίζει παροχή ίση με την ικανότητα της αντλίας.**

Τοποθετήστε το μηχάνημα όσο το δυνατόν πιο κοντά στο δίκτυο παροχής ύδρευσης.

**6.5.1 Στόμια σύνδεσης**

- Έξοδος νερού (OUTLET)
- Είσοδος νερού με φίλτρο (INLET)

**6.5.2 Σύνδεση στο εθνικό δίκτυο ύδρευσης**

Το μηχάνημα μπορεί να συνδεθεί απ' ευθείας στο εθνικό δίκτυο παροχής πόσιμου νερού μόνο εφόσον στο σωλήνα τροφοδοσίας τοποθετηθεί μία διάταξη αντιστροφής με εκκένωση του νερού συμβατή με τους ισχύοντες κανονισμούς. Βεβαιωθείτε ότι το σωλήνας είναι τουλάχιστον Ø 13 mm, ότι είναι ενισχυμένος και ότι δεν έχει ένα μήκος μεγαλύτερο από 25 m.

**6.5.3 Αναρρόφηση νερού από ανοιχτά δοχεία**

1) Βιδώστε το σωλήνα αναρρόφησης με το φίλτρο στην είσοδο του νερού (INLET) και βυθίστε τον στον πάτο του δοχείου.

2) Εξερωάστε το μηχάνημα:



- α) Ξεβιδώστε τον εκτοξευτήρα.
- β) Θέστε σε εκκίνηση το μηχάνημα και ανοίξτε το πιστόλι μέχρι να μην υπάρχουν φυσαλίδες αέρα στο νερό που βγαίνει.
- γ) Σβήστε το μηχάνημα και ξαναβιδώστε τον εκτοξευτήρα.

Σημείωση: το μέγιστο ύψος αναρρόφησης είναι 0,5 m. Συνιστάται να γεμίσετε το σωλήνα αναρρόφησης πριν από τη χρήση.

**7 ΡΥΘΜΙΣΕΙΣ (ΕΙΚ.3)/ΣΕΛΙΔΑ 5**

- 7.1 Ρύθμιση της κεφαλής** (όπου προβλέπεται)  
Χρησιμοποιήστε την κεφαλή (E) για να ρυθμίσετε τη ροή του νερού.
- 7.2 Ρύθμιση παροχής απορρυπαντικού**  
Για να χορηγήσετε το απορρυπαντικό στη σωστή πίεση, θέστε την κεφαλή (E) (όπου προβλέπεται) στη θέση "■" ή συναρμολογήστε το κит καθαρισμού (C13) (όπου προβλέπεται) όπως υποδεικνύεται στην εικόνα. Χρησιμοποιήστε το ρυθμιστή (F) για να δοσολογήσετε την ποσότητα απορρυπαντικού που θα χορηγήσετε (όπου προβλέπεται).
- 7.3 Ρύθμιση πίεσης λειτουργίας** (όπου προβλέπεται)  
Χρησιμοποιήστε το ρυθμιστή (G) για να αλλάξετε την πίεση λειτουργίας. Η πίεση αναφέρεται στο μανόμετρο (εάν υπάρχει).

**8 ΠΛΗΡΟΦΟΡΙΕΣ ΓΙΑ ΤΗ ΧΡΗΣΗ (ΕΙΚ.4)/ΣΕΛΙΔΑ 5**

- 8.1 Χειριστήρια**  
- Διάταξη εκκίνησης (H).  
Θέστε τον κινητήρα σε λειτουργία σύμφωνα με τις οδηγίες χειρισμού του κατασκευαστή του κινητήρα.  
- Μοχλός εντολής ροής νερού (I).
- Προσοχή - κίνδυνος!**  
 Το μηχανήμα πρέπει να λειτουργεί τοποθετημένο σε μία ασφαλή και σταθερή επίπεδη επιφάνεια, όπως φαίνεται στην εικ. 4.
- 8.2 Εκκίνηση** (βλέπε εικ. 4)  
Ανοίξτε εντελώς τη βρύση του δικτύου υδροδότησης.  
2) Αποσυνδέστε την ασφάλεια (D).  
3) Κρατήστε το πιστόλι ανοιχτό για μερικά δευτερόλεπτα και θέστε τον κινητήρα σε λειτουργία σύμφωνα με τις οδηγίες χειρισμού του κατασκευαστή του κινητήρα.
- Προσοχή - κίνδυνος!**  
 Πριν να θέσετε σε λειτουργία το μηχανήμα, βεβαιωθείτε ότι τροφοδοτείται κατάλληλα με νερό, η χρήση του χωρίς νερό καταστρέφει το μηχανήμα, κατά τη λειτουργία του μην καλύπτετε τις γρίλιες αερισμού.  
Για να μην προκληθούν φθορές στο μηχανήμα αποφύγετε τη λειτουργία του χωρίς νερό και ελέγχετε ότι το μηχανήμα είναι πάντα κατάλληλα τροφοδοτημένο με νερό.

- 8.3 Σταμάτημα**  
1) Πιέστε το μοχλό ρύθμισης του κινητήρα στη θέση "STOP" ώπου να ακινητοποιηθεί ο κινητήρας και κλείστε τον κρουνο καυσίμων.  
2) Ανοίξτε το πιστόλι και εκκενώστε την πίεση στο εσωτερικό των σωληνώσεων.  
3) Εισάγετε την ασφάλεια (D).
- 8.4 Επανεκκίνηση**  
1) Αποσυνδέστε την ασφάλεια (D).  
2) Ανοίξτε το πιστόλι και αφήστε να εκκενωθεί ο αέρας που υπάρχει στο εσωτερικό των σωληνώσεων.  
3) Θέστε τον κινητήρα σε λειτουργία σύμφωνα με τις οδηγίες χειρισμού του κατασκευαστή του κινητήρα.
- 8.5 Θέση εκτός λειτουργίας**  
1) Κλείστε τη βρύση του νερού.  
2) Εκκενώστε την υπολειπόμενη πίεση από το πιστόλι μέχρι να βγει όλο το νερό από το μηχανήμα.  
3) Πιέστε το μοχλό ρύθμισης του κινητήρα στη θέση "STOP" ώπου να ακινητοποιηθεί ο κινητήρας και κλείστε τον κρουνο καυσίμων.  
4) Βγάλετε το φιλτράκι από τους σπινθηριστές.  
5) Αδειάστε και πλύνετε το νεπόζιτο απορρυπαντικό στο τέλος της εργασίας. Για το πλύσιμο του νεπόζιτου χρησιμοποιείστε καθαρό νερό στη θέση του απορρυπαντικού.  
6) Εισάγετε την ασφάλεια (D) του πιστολιού.

- 8.6 Ανεφοριασμός και χρήση του απορρυπαντικού**  
Το απορρυπαντικό πρέπει να παρέχεται με τα εξαρτήματα και σύμφωνα με τους τρόπους που προβλέπονται στο σημείο 7.3.

Η χρήση ενός σωλήνα υψηλής πίεσης με μεγαλύτερο μήκος από τον αρχικό που παρέχεται με το μηχανήμα ή η χρήση μιας προέκτασης πρόσθετου σωλήνα μπορεί να μειώσει ή να σταματήσει εντελώς την αναρρόφηση του απορρυπαντικού από το νεπόζιτο (όπου προβλέπεται). Γεμίστε το νεπόζιτο (B6) με απορρυπαντικό υψηλής βιοσποικιδομότητας.

**8.7 Συμβουλές για τη σωστή πλύση**

Διαλύστε τη βρωμιά τοποθετώντας επάνω στην στεγνή επιφάνεια το απορρυπαντικό. Επάνω στις καβέσες επιφανείας ενεργείτε από κάτω προς τα πάνω. Αφήστε να ενεργήσει για 1-2 λεπτά, χωρίς να αφήσετε όμως να στεγνώσει η επιφάνεια. Χρησιμοποιήστε με τη ροή υψηλής πίεσης σε μία απόσταση μεγαλύτερη από 30 cm, αρχίζοντας από κάτω. Φροντίστε ώστε τα νερά από το ξέβγαλμα να μην τρέχουν επάνω στις επιφάνειες που δεν έχουν πλυθεί.

Σε ορισμένες περιπτώσεις για να αφαιρέσετε την ακαθαρσία είναι απαραίτητη η μηχανική δράση των βουρτσών πλυσίματος. Η υψηλή πίεση δεν είναι πάντα η καλύτερη λύση για ένα καλό πλύσιμο, καθώς μπορεί να καταστρέψει ορισμένες επιφάνειες. Συνιστάται να αποφευχθεί η χρήση της ροής ακίδας της ρυθμιζόμενης κεφαλής και τη χρήση του περιστρεφόμενου ακροφυσίου επάνω σε ευαίσθητα και βαμμένα μέρη και επάνω σε εξαρτήματα με πίεση (π.χ. ελαστικά, βαλβίδες φουσκώματος...) Μια καλή πλυστική δράση εξαρτάται κατά ίση αναλογία από την πίεση και από τον όγκο του νερού.

**9 ΣΥΝΤΗΡΗΣΗ (ΕΙΚ.5)/ΣΕΛΙΔΑ 6**

Όλες οι επεμβάσεις συντήρησης που δεν περιλαμβάνονται στο παρόν κεφάλαιο πρέπει να γίνονται σε ένα εξουσιοδοτημένο Κέντρο πώλησης και Τεχνικής Υποστήριξης.

**Προσοχή - κίνδυνος!**  
 Κίνδυνος τραυματισμού από την ακούσια ενεργοποίηση της συσκευής. Πριν από τις εργασίες στη συσκευή αποσυνδέστε το βύσμα του σπινθηριστή. Κίνδυνος πρόκλησης εγκαυμάτων! Μην ακουμπάτε πολύ ζεστούς σιγαστήρες, κυλίνδρους ή πτερύγια ψύξης.

**9.1 Καθαρισμός της κεφαλής**

- 1) Αποσυναρμολογήστε τον εκτοξευτήρα από το πιστόλι.
- 2) Απομακρύνετε την ακαθαρσία από την οπή της κεφαλής με το εργαλείο (C1).

**9.2 Καθαρισμός του φίλτρου**

Ελέγξτε το φίλτρο αναρρόφησης (L) και το φίλτρο απορρυπαντικού (όπου προβλέπεται) πριν από κάθε χρήση και, σε περίπτωση που είναι απαραίτητο, προχωρήστε στο καθαρίσμά τους όπως αναφέρεται.

**9.3 Απεμπλοκή κινητήρα** (όπου προβλέπεται)

Σε περίπτωση παρατεταμένων στάσεων, αλατούχα ιζήματα μπορούν να προκαλέσουν την εμπλοκή του κινητήρα. Για να ξεμπλοκάρετε τον κινητήρα γυρίστε τον άξονα του κινητήρα με το εργαλείο (M).

**9.4 Συμπλήρωση λαδιού** (όπου προβλέπεται)

Συμπληρώστε με λαδί από την οπή εισαγωγής μέχρι να επαναφέρετε τη σωστή στάθμη.

Για τα χαρακτηριστικά του λαδιού δείτε τον πίνακα "Τεχνικά Στοιχεία".

Συνιστάται η αντικατάσταση του λαδιού κάθε 500 ώρες χρήσης.

**9.5 Φύλαξη**

Πριν από τη χειμερινή αποθήκευση, βάλτε το μηχανήμα να λειτουργήσει με μη επιθετικό και μη τοξικό αντιπαγωτικό υγρό. Τοποθετήστε τη συσκευή σε στεγνό μέρος και προστατευόμενο από τον παγετό.

**10 ΑΠΟΘΗΚΕΥΣΗ ΚΑΙ ΜΕΤΑΦΟΡΑ (ΕΙΚ.5)/ΣΕΛΙΔΑ 6**

Αποθηκεύστε τα εξαρτήματα όπως προβλέπεται στην εικ. 5.

Μεταφέρετε το μηχανήμα όπως προβλέπεται στην εικ. 5.

## 11 ΠΛΗΡΟΦΟΡΙΕΣ ΣΧΕΤΙΚΑ ΜΕ ΤΙΣ ΒΛΑΒΕΣ

Προβλήματα	Πιθανές αιτίες	Λύσεις
Η αντλία δεν φθάνει την καθορισμένη πίεση	Έχει φθαρεί το ακροφύσιο	Αντικαταστήστε το ακροφύσιο
	Φίλτρο νερού ακάθαρτο	Καθαρίστε το φίλτρο (L) (εικ.5)
	Ανεπαρκής τροφοδοσία νερού	Ανοίξτε πλήρως τη βρύση
	Αναρρόφηση αέρα	Ελέγξτε τα ρακόρ
	Αέρας στην αντλία	Σβήστε το μηχάνημα και ενεργοποιήστε το πιστόλι μέχρι να βγει μία συνεχής ροή. Θέστε και πάλι σε εκκίνηση.
	Κεφαλή ρυθμισμένη όχι σωστά	Θέστε την κεφαλή (E) στη θέση (+) (εικ.3)
	Επέμβαση θερμοστατικής βαλβίδας	Περιμένετε την επαναφορά της σωστής θερμοκρασίας του νερού
Η αντλία έχει απότομες αλλαγές πίεσης	Ύψος αναρρόφησης από ανοιχτό δοχείο μεγαλύτερο από 0,5 m	Μειώστε το ύψος αναρρόφησης
	Αναρρόφηση νερού από εξωτερικό ντεπόζιτο	Συνδέστε το μηχάνημα στο δίκτυο ύδρευσης
	Θερμοκρασία νερού στην είσοδο υπερβολικά υψηλή	Μειώστε τη θερμοκρασία
	Ακροφύσιο βουλωμένο	Καθαρίστε το ακροφύσιο (εικ.5)
Απώλειες νερού	Φίλτρο αναρρόφησης (L) βρώμικο	Καθαρίστε το φίλτρο (L) (εικ.5)
	Οι φλάντζες στεγανότητας έχουν φθαρεί	Αντικαταστήστε τις φλάντζες σε ένα εξουσιοδοτημένο Κέντρο Τεχνικής Υποστήριξης
Επίμβαση βαλβίδας ασφαλείας με ελεύθερη εκκένωση		Συμβουλευτείτε ένα εξουσιοδοτημένο Κέντρο Τεχνικής Υποστήριξης
Θόρυβος	Θερμοκρασία νερού υπερβολικά υψηλή	Μειώστε τη θερμοκρασία (βλέπε τεχνικά στοιχεία)
Διαρροές λαδιού	Οι φλάντζες στεγανότητας έχουν φθαρεί	Συμβουλευτείτε ένα εξουσιοδοτημένο Κέντρο Τεχνικής Υποστήριξης
Δεν αναρροφά απορρυπαντικό	Θέση ρυθμιζόμενης κεφαλής σε υψηλή πίεση	Τοποθετήστε την κεφαλή (E) σε θέση "■" (εικ.3)
	Πολύ πυκνό απορρυπαντικό	Αραιώστε με νερό
	Χρήση προεκτάσεων σωλήνα υψηλής πίεσης	Αποκαταστήστε τον αρχικό σωλήνα
	Κύκλωμα απορρυπαντικού με σχηματισμό κρούστας ή με τσακίσματα	Ξεβγάλτε με καθαρό νερό και εξαλείψτε ενδεχόμενα τσακίσματα. Εάν το πρόβλημα επιμένει συμβουλευτείτε ένα εξουσιοδοτημένο Κέντρο Τεχνικής Υποστήριξης
Βγαίνει νερό από τη θερμοστατική βαλβίδα	Η θερμοκρασία του νερού στο εσωτερικό της κεφαλής έχει υπερβεί τη μέγιστη τιμή που υποδεικνύεται στην πινακίδα δεδομένων	Μην διακόπτετε, με τη μηχανή σε λειτουργία, τη ροή νερού για μία περίοδο μεγαλύτερη από 5 λεπτά.

## ΜΟΝΤΕΛΟ ΑΡΙΘΜΟΣ ΣΕΙΡΑΣ

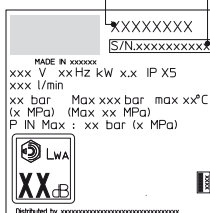

**12 ΠΩΣ ΔΕΝ ΘΑ ΠΡΟΚΑΛΕΣΕΤΕ ΖΗΜΙΑ ΣΤΙΣ ΕΠΙΦΑΝΕΙΕΣ****ΠΡΟΣΟΧΗ**

- 12.1 Η χρήση του μηχανήματος για το πλύσιμο των ελαστικών μπορεί να προκαλέσει ζημιές στα ελαστικά και να καταστεί επικίνδυνη.  
 12.2 Μην στρέφετε τη ροή υψηλής πίεσης απ' ευθείας επάνω στο ελαστικό.  
 12.3 Χρησιμοποιείτε πάντα το μηχανήμα στην πιο χαμηλή πίεση όταν κάνετε χειρισμούς καθαρισμού κοντά στις ρόδες και τα ελαστικά.  
 12.4 Μην χρησιμοποιείτε ποτέ τον "Εκτοξευτήρα τούρμπο" για να πλένετε ένα οποιοδήποτε μέρος του οχήματος.  
 12.5 Για περαιτέρω πληροφορίες διαβάστε το μέρος: **"8.7 Συμβουλές για τη σωστή πλύση"**.

**Δήλωση συμμόρφωσης ΕΚ**

Εμείς η Annoni Reverberi S.p.A., Μοντενα, Ιταλία, δηλώνουμε ότι το(τα) ακόλουθο(α) μηχανήμα(τα) AR Blue Clean:

Όνομασία του μηχανήματος	Πλυστικό μηχανήμα υψηλής πίεσης			
Αρ. μοντέλου	<b>DXPW008</b>	<b>DXPW009</b>	<b>DXPW010</b>	<b>DXPW011</b>
Απορροφούμενη ισχύς	3,6 kW	6,3 kW	8,7 kW	8,7 kW

είναι συμβατό(ά) με τις ακόλουθες ευρωπαϊκές οδηγίες:

2006/42/ΕΚ, 2014/35/ΕΕ, 2011/65/ΕΕ, 2012/19/ΕΕ, 2014/30/ΕΕ, 2000/14/ΕΚ (Ν. Δ/μα Ιταλίας 262/2002).

και παράγεται(ονται) σύμφωνα με τα παρακάτω πρότυπα ή τα παρακάτω τυποποιημένα έγγραφα:

EN 60335-1, EN 60335-2-79, EN 55014-1, EN 55014-2, EN 61000-3-2, EN 61000-3-3, EN 61000-3-11, EN 60704-1, EN 62233, EN 50581  
 Όνομα και διεύθυνση του υπεύθυνου για τη χορήγηση του τεχνικού φακέλου: Stefano Reverberi / AR Managing Director  
 Via ML King, 3 - 41122 Μοντενα, Ιταλία,

Η διαδικασία αξιολόγησης της συμμόρφωσης η οποία απαιτείται από την οδηγία 2000/14/ΕΚ έχει εκτελεστεί σύμφωνα με το Παράρτημα Β

Αρ. μοντέλου	<b>DXPW008</b>	<b>DXPW009</b>	<b>DXPW010</b>	<b>DXPW011</b>
Μετρηθείσα στάθμη ηχητικής ισχύος:	102,5 dB (A)	102,5 dB (A)	102,5 dB (A)	102,5 dB (A)
Εγγυημένη στάθμη ηχητικής ισχύος:	105 dB (A)	105 dB (A)	105 dB (A)	105 dB (A)

Ημερομηνία: 19.07.2016

**MONTENA (I)**

Stefano Reverberi

  
 Managing Director

**Εγγύηση**

Η ισχύς της εγγύησης ρυθμίζεται σύμφωνα με τους κανονισμούς που ισχύουν στη χώρα στην οποία διακινείται η εμπορία του προϊόντος (εκτός εάν οριστεί διαφορετικά από τον παραγωγό).

Εάν το προϊόν είναι ελαττωματικό λόγω της ποιότητας των υλικών, λόγω κατασκευής ή λόγω μη συμμόρφωσης κατά την περίοδο ισχύος της εγγύησης ο κατασκευαστής εγγυάται την αντικατάσταση των ελαττωματικών μερών, προνοεί για την επισκευή των προϊόντων εάν η φθορά είναι λογική ή για την αντικατάστασή τους.

Η εγγύηση δεν καλύπτει εξαρτήματα τα οποία υπόκεινται σε συνήθη φθορά (βαλβίδα, έμβολο, παρέμβυσμα νερού, παρέμβυσμα λαδιού, ελατήρια, δακτύλιους OR, εξαρτήματα όπως σωλήνας, πιστόλι, βούρτσες, ρόδες, κλπ.)

Η εγγύηση δεν καλύπτει ελαττώματα τα οποία προκαλούνται από ή προκύπτουν από:

- ανάρμοστη χρήση, μη επιτρεπτή χρήση, αμέλεια,
- ενοίκηση ή επαγγελματική χρήση εφόσον το προϊόν έχει πωληθεί για οικιακή χρήση,
- μη τήρηση των κανόνων συντήρησης που προβλέπονται στο σχετικό βιβλίο,
- επισκευές που έχουν εκτελεστεί από μη εξουσιοδοτημένο προσωπικό ή κέντρα υποστήριξης,
- χρήση μη γνήσιων ανταλλακτικών ή εξαρτημάτων,
- ζημιές προκαλούμενες από την μεταφορά, από ξένα αντικείμενα ή ουσίες, ατύχημα,
- προβλήματα αποθήκευσης ή αποθεματοποίησης.

Για την ενεργοποίηση της εγγύησης είναι απαραίτητη η επίδειξη της απόδειξης αγοράς.

**Για υποστήριξη, Σελίδα: 285.**

**Για υποστήριξη σχετικά με τον κινητήρα HONDA επικοινωνήστε με ένα κέντρο σέρβις**

**Honda: [www.engines.honda.com](http://www.engines.honda.com)**

## Τεχνικά Στοιχεία

Τεχνικά στοιχεία	Μονάδες	DXPW008	DXPW009	DXPW010	DXPW011
Παροχή	l/min	10	13	15	15
Μέγιστη παροχή	l/min	-	-	-	-
Πίεση	MPa	17	19	25	25
Μέγιστη πίεση	MPa	19	21	27	27
Ισχύς	kW	3,6	6,3	8,7	8,7
Μέγιστη Θερμοκρασία τροφοδοσίας	°C	60	60	60	60
Μέγιστη πίεση τροφοδοσίας	MPa	1	1	1	1
Δύναμη ανάκρουσης του πιστολιού στη μέγιστη πίεση	N	28,90	39,70	52,50	52,50
Τύπος λαδιού αντλίας	kg	0,13 SAE 15W40	0,13 SAE 15W40	0,13 SAE 15W40	0,13 SAE 15W40
Κινητήρας μοντέλο	-	Honda GX 160, μονοκύλινδρος 4-χρονος	Honda GX 270, μονοκύλινδρος 4-χρονος	Honda GX 390, μονοκύλινδρος 4-χρονος	Honda GX 390, μονοκύλινδρος 4-χρονος
Όνομ. ισχύς στις 3600 σ.α.λ.	kW/HP	-	-	9,5/12,9	9,5/12,9
Στροφές λειτουργίας	1/min	3300±100	3300±100	3300±100	3300±100
Δεξαμενή καυσίμων	l	-	-	6,5	6,5
Καύσιμα	-	βενζίνη, αμόλυβδη	βενζίνη, αμόλυβδη	βενζίνη, αμόλυβδη	βενζίνη, αμόλυβδη
Στάθμη ακουστικής πίεσης $L_{pk}$ (EN 60704-1) (K = 2,5 dB(A))	dB (A)	89,4	89,4	89,4	89,4
Στάθμη ηχητικής ισχύος $L_{WA}$ (EN 60704-1) (K = 2,5 dB(A))	dB (A)	105	105	105	105
Κραδασμοί της συσκευής (K = 1 m/s <sup>2</sup> ):	m/s <sup>2</sup>	6,26	6,26	6,26	6,26
Βάρος	kg	30	42	50	48

**Με την επιφύλαξη τεχνικών τροποποιήσεων!**

## 1 INSTRUCCIONES SOBRE SEGURIDAD

- 1.1** La máquina que ha adquirido es un producto tecnológicamente muy avanzado, realizado por uno de los mayores expertos europeos en la fabricación de hidrolimpiadoras de alta presión. Hemos redactado este documento para que usted pueda sacarle el máximo rendimiento a la máquina: léalo atentamente y siga las instrucciones cada vez que la utilice. Durante la conexión, el uso y el mantenimiento de la máquina, tome todas las precauciones posibles para proteger su propia integridad física y la de cualquier otra persona que se encuentre en las inmediaciones. Es fundamental leer atentamente y respetar las normas de seguridad, ya que su inobservancia puede crear riesgos para la salud y seguridad de las personas o provocar daños económicos.

## 2 SEÑALES DE INFORMACIÓN

- 2.1** Respetar las disposiciones indicadas en las señales, las placas y los símbolos aplicados a la máquina e incluidas en estas instrucciones. Tanto en la máquina como en este manual de instrucciones aparecen solo los símbolos correspondientes a la máquina comprada. Verificar que las placas y los símbolos aplicados a la máquina siempre estén íntegros y que sean perfectamente legibles; de no ser así, sustituirlos sin modificar su posición original.

 Atención: peligro

 Leer atentamente estas instrucciones antes de usar el equipo.

 Icono E2 (si el símbolo aparece en la fig. 1). Indica que la máquina se destina a un uso profesional, es decir, a personas que tienen los conocimientos técnicos, normativos y legales, la experiencia y la capacidad para llevar a cabo las actividades necesarias para utilizar y hacer el mantenimiento de la máquina. La presente máquina no deberá ser utilizada por personas (incluidos los niños) con capacidades psicofísicas o sensoriales reducidas o que no dispongan de la experiencia y los conocimientos necesarios.

 Icono E3 (si el símbolo aparece en la fig. 1). Indica que la máquina está destinada a un uso no profesional (doméstico). Puede ser utilizada por personas con capacidades psicofísicas o sensoriales reducidas, o que no dispongan de la experiencia y los conocimientos necesarios, siempre que estén supervisados o que hayan recibido instrucciones sobre el uso seguro de la máquina y que comprendan los riesgos que este uso conlleva.

 Órganos en movimiento. No tocar.





¡Peligro de quemaduras! Precaución con los módulos eléctricos.



¡Peligro de intoxicación! No se deben respirar los gases de escape.

0 Posición de interruptor apagado

I Posición de interruptor encendido



Nivel de potencia acústica garantizado



Prohibición: le indica al usuario que es posible que las normas nacionales prohíban la conexión del producto a la red de abastecimiento de agua potable.



Señal de peligro: le indica al usuario que no dirija el chorro de agua hacia personas, animales, equipos eléctricos ni contra el producto mismo.

 Este producto lleva aislamiento de Clase II, lo que significa que está equipado con un aislamiento reforzado o doble (solo si el símbolo está presente en la máquina).

 Este producto lleva aislamiento de Clase I, lo que significa que está equipado con un conductor de protección de puesta a tierra (solo si el símbolo está presente en la máquina).

CE Este producto cumple con las directivas europeas aplicables en la materia.



Icono E1. Indica que la máquina **no se puede eliminar** como residuo urbano; se le puede entregar al distribuidor al comprar una máquina nueva. Las partes eléctricas y electrónicas que constituyen la máquina no deben reutilizarse para usos impropios, dada la presencia de sustancias nocivas para la salud.

 Llevar auriculares de protección.

 Llevar máscara de protección.

 Llevar equipos de protección respiratoria.

 Llevar guantes de protección.





 Llevar calzado de seguridad.

 Llevar ropa de protección.



### 3 NORMAS DE SEGURIDAD / RIESGOS RESIDUALES

#### 3.1 ADVERTENCIAS: OPERACIONES QUE NO DEBEN EFECTUARSE

- 3.1.1 ATENCIÓN. NO permitir que los niños utilicen la máquina y vigilarlos para impedir que jueguen con ella.
- 3.1.2 ATENCIÓN. Los chorros a presión pueden ser peligrosos si se utilizan de modo impropio.
- 3.1.3 ATENCIÓN. NO utilizar la máquina con fluidos inflamables, tóxicos o cuyas características sean incompatibles con el correcto funcionamiento de dicha máquina. Está prohibido utilizar la máquina en atmósferas potencialmente inflamables o explosivas.
- 3.1.4 ATENCIÓN. PELIGRO DE EXPLOSIÓN. NO rociar líquidos inflamables.
- 3.1.5 ATENCIÓN. NO dirigir el chorro de agua hacia personas o animales.
- 3.1.6 ATENCIÓN. NO dirigir el chorro de agua hacia la máquina misma o sus componentes eléctricos ni hacia otros equipos eléctricos.
- 3.1.7 ATENCIÓN. NO utilizar la máquina en el radio en que se encuentren personas desprovistas de ropa de protección.
- 3.1.8 ATENCIÓN. NO dirigir el chorro contra sí mismo ni contra otras personas para limpiar ropa o calzado.
- 3.1.9 ATENCIÓN. NO utilizar la máquina al aire libre en caso de lluvia.
- 3.1.10 ATENCIÓN. La máquina NO puede ser accionada por niños, personas discapacitadas o personas que no hayan leído y comprendido las instrucciones.
- 3.1.11 ATENCIÓN. NO bloquear el gatillo de la pistola en la posición de funcionamiento.
- 3.1.12 ATENCIÓN. Comprobar que la máquina lleve la placa de datos; en caso contrario, informar al distribuidor. Las máquinas desprovistas de placa NO deben utilizarse, ya que se desconocen sus datos y características y, por tanto, son potencialmente peligrosas.
- 3.1.13 ATENCIÓN. NO alterar ni modificar la calibración de la válvula de regulación ni de los dispositivos de seguridad.
- 3.1.14 ATENCIÓN. NO modificar el diámetro original del chorro de la boquilla.
- 3.1.15 ATENCIÓN. Evítese el tránsito de vehículos sobre el tubo de alta presión.
- 3.1.16 ATENCIÓN. NO desplazar la máquina tirando del tubo de alta presión.



**3.1.17 ATENCIÓN.** Puede ser peligroso aplicar el chorro de alta presión sobre neumáticos, válvulas de neumáticos y otros componentes bajo presión. No usar el kit de la boquilla giratoria y, en cualquier caso, mantener el chorro a una distancia de 30 cm como mínimo durante la limpieza.

**3.1.18 ATENCIÓN.** Está prohibido utilizar accesorios no originales o no específicos para el modelo. Está prohibido modificar la máquina; la realización de modificaciones invalida la declaración de conformidad y exime al fabricante de responsabilidades civiles y penales.

**3.1.19 ATENCIÓN.** No doble ni agarre por el orificio de gas de escape. (Peligro de quemaduras).

**3.1.20 ATENCIÓN.** No toque el amortiguador de sonido, los cilindros o las costillas de ventilación estando calientes. (Peligro de quemaduras).

ES

## **3.2 ADVERTENCIAS: OPERACIONES QUE DEBEN EFECTUARSE**

**3.2.1 ATENCIÓN.** Todos los componentes conductores de corriente DEBEN ESTAR PROTEGIDOS contra el chorro de agua.

**3.2.2**      

**ATENCIÓN.** La alta presión puede provocar el rebote de piezas. Usar todas las prendas y protecciones (EPI) necesarias para garantizar la seguridad y la integridad física del operador.

**3.2.3 ATENCIÓN.** Riesgo de lesiones causadas por el arranque involuntario del aparato. Antes de realizar trabajos en el aparato extraer el conector de bujías.

**3.2.4 ATENCIÓN.** Se debe EMPUÑAR la pistola firmemente al accionar el gatillo, a causa de la fuerza de retroceso.

**3.2.5 ATENCIÓN.** RESPETAR las disposiciones establecidas por el ente local de abastecimiento de agua potable. Según la norma IEC 60335-2-79, la máquina se puede conectar directamente a la red pública de distribución de agua potable solo si en la tubería de alimentación está instalado un dispositivo de protección contra el reflujo con zona de presión reducida de tipo BA, de conformidad con la norma EN 12729. El dispositivo de protección contra el reflujo se le puede pedir al fabricante.

**3.2.6 ATENCIÓN.** El agua que refluye a los dispositivos de protección contra el reflujo no se considera potable.

**3.2.7 ATENCIÓN.** El mantenimiento y la reparación de componentes eléctricos DEBEN ser efectuados por personal cualificado.

**3.2.8 ATENCIÓN.** DESCARGAR la presión residual antes de desconectar el tubo de la máquina.



- 3.2.9 ATENCIÓN.** Antes de cada uso y periódicamente, **COMPROBAR** el apriete de los tornillos y el buen estado de los componentes de la máquina. Comprobar si hay piezas rotas o desgastadas.
- 3.2.10 ATENCIÓN.** **UTILIZAR** solo detergentes compatibles con los materiales de revestimiento del tubo de alta presión / cable eléctrico.
- 3.2.11 ATENCIÓN.** Las personas y los animales **DEBEN PERMANECER** a una distancia mínima de 15 m.
- 3.2.12 ATENCIÓN.** Esta máquina ha sido diseñada para usarse con los detergentes suministrados o recomendados por el fabricante. El uso de detergentes o productos químicos diferentes puede perjudicar su seguridad.
- 3.2.13 ATENCIÓN.** Evitar que el detergente entre en contacto con la piel ¡y especialmente con los ojos! ¡En caso de contacto con los ojos, enjuagarlos con agua limpia y solicitar asistencia médica inmediatamente!
- 3.2.14 ATENCIÓN.** Los tubos de alta presión, los racores y las juntas son importantes para la seguridad de la máquina. Utilizar exclusivamente tubos de alta presión, juntas y racores recomendados por el fabricante.
- 3.2.15 ATENCIÓN.** Para garantizar la seguridad de la máquina, utilizar solo recambios originales o aprobados por el fabricante.
- 3.2.16 ATENCIÓN.** Introducir el kit de limpieza de tuberías hasta la muesca roja antes de encender la máquina.
- 3.2.17 ATENCIÓN.** Sólo se debe utilizar el combustible indicado en el manual de instrucciones. Si el combustible no es adecuado se corre peligro de explosión. En el caso de aparatos a gasolina, al repostar se debe evitar que caiga combustible sobre superficies calientes.
- 3.2.18 ATENCIÓN.** Observar las indicaciones de seguridad especiales del manual de instrucciones para aparatos a gasolina.
- 3.2.19 ATENCIÓN.** Si el funcionamiento del aparato se produce en locales cerrados, es necesario que éstos cuenten con suficiente ventilación y buena salida de los gases de escape (peligro de intoxicación).  
El orificio de gas de escape no debe cerrarse.  
Se debe asegurar de que no haya emisiones de gases de escape cerca de las entradas de aire.
- 3.2.20 ATENCIÓN.** Al transportar el aparato se debe parar el motor y fijar el aparato de forma segura.



**4 INFORMACIÓN DE CARÁCTER GENERAL (FIG. 1)/PÁGINA 3**

**4.1 Uso del manual**

El presente manual es parte integrante de la máquina y debe guardarse para poder consultarlo en el futuro. Leerlo atentamente antes de la instalación y el uso. En caso de cambio de propiedad, el vendedor tiene la obligación de entregar este manual al nuevo propietario.

**4.2 Entrega**

La máquina se entrega parcialmente desmontada dentro de un embalaje de cartón.

Las piezas que componen el suministro se ilustran en la fig. 1.

**4.2.1 Documentación adjunta**

- A1** Manual de uso y mantenimiento
- A2** Instrucciones sobre seguridad
- A3** Declaración de conformidad
- A4** Normas de garantía
- A5** Manual de uso y mantenimiento del motor

**4.3 Eliminación/reciclaje de los embalajes**

Los materiales que forman el embalaje no son contaminantes para el medio ambiente; sin embargo, se deben reciclar o eliminar de conformidad con las normas vigentes en el país donde se utiliza.

**5 INFORMACIÓN TÉCNICA (FIG. 1)/PÁGINA 3**

**5.1 Uso previsto**

La máquina se dirige a particulares y se destina a la limpieza de vehículos, máquinas, barcos, obras de albanilería, etc., a fin de eliminar la suciedad difícil con agua limpia y detergentes químicos biodegradables.

Está permitido lavar motores de vehículos únicamente a condición de que el agua sucia se elimine de conformidad con las normas vigentes.

- Temperatura del agua entrante: **véase la placa de datos de la máquina.**

- Presión del agua entrante: **mín. 0,1 MPa - máx. 1 MPa.**

- Temperatura ambiente de funcionamiento: **superior a 0 °C.**

La máquina cumple con lo establecido por las normas IEC 60335-1 e IEC 60335-2-79.

**5.2 Operador**

Para identificar al tipo de operador encargado de utilizar la máquina (profesional o no profesional), consultar el icono que aparece en la fig. 1.

**5.3 Elementos principales**

- B1 - Motor de explosión
- B2 - Reductor (si está previsto)
- B3 - Bomba
- B4 - Pistola con seguro
- B5 - Lanza
- B6 - Tubo de alta presión
- B7 - Tapones de aceite (si están previstos)
- B8 - Boquillas
- B9 - Depósito de detergente (si está previsto)
- B10 - Portagoma con filtro

**5.3.1 Accesorios (si están previstos en la entrega, véase la fig. 1)**

- C1** Herr. de limpieza de la boquilla
- C2** Kit de boquilla giratoria
- C3** Mango
- C4** Tornillería

**5.4 Dispositivos de seguridad**

**⚠ Atención: ¡peligro!**  
**No alterar ni modificar la calibración de la válvula de seguridad.**

- Válvula de seguridad y/o limitadora de presión.

La válvula de seguridad también es una válvula limitadora de presión. Cuando se cierra la pistola, la válvula se abre y el agua se recircula desde la boca de aspiración de la bomba o bien se descarga hacia el suelo.

- Válvula termostática (D1 si está prevista)

Si la temperatura del agua supera el valor previsto por el fabricante, la válvula termostática descarga el agua caliente y aspira una cantidad de agua fría igual a la cantidad de agua descargada hasta que se restablezca la temperatura correcta.

- Seguro (D): impide que salga accidentalmente un chorro de agua.

**6 INSTALACIÓN (FIG. 2)/PÁGINA 4**

**6.1 Montaje**

**⚠ Atención: ¡peligro!**  
**Antes de realizar trabajos en el aparato extraer el conector de bujías.**

Consultar la secuencia de montaje en la fig. 2.

**6.2 Montaje de los tapones de desahogo (si está previsto)**

Para evitar pérdidas de aceite, la máquina se entrega con las bocas de introducción de aceite cerradas con tapones de color rojo, que deben ser sustituidos con los tapones de desahogo incluidos en el equipamiento.

**6.3 Montaje de la boquilla giratoria**

(Para los modelos que la lleven).

El kit de la boquilla giratoria proporciona una mayor potencia de lavado. El uso de la boquilla giratoria puede coincidir con una caída de la presión del 25% respecto de la presión obtenida con la boquilla regulable. Aun así, su uso permite suministrar una mayor potencia de lavado gracias al efecto giratorio que transmite al chorro de agua.

**6.4 Motor**

**⚠ Atención: ¡peligro!**  
**¡Siga las indicaciones del apartado de "Indicaciones de seguridad!"**

6.4.1 *Antes de usar el aparato lea las instrucciones del fabricante del motor, y preste especial atención a las indicaciones de seguridad.*

Compruebe el nivel de aceite del motor. No use el aparato si el nivel de aceite se encuentra bajo "MIN". Si es necesario rellene con aceite.

Rellene el depósito de combustible con gasolina sin plomo. No use ninguna mezcla de dos ciclos.

**6.5 Conexión al suministro de agua**

**⚠ Atención: ¡peligro!**  
**Aspirar solamente agua filtrada o limpia. La llave de paso del suministro de agua debe garantizar un caudal equivalente al caudal de la bomba.**

Colocar la máquina lo más cerca posible de la red de suministro de agua.

**6.5.1 Bocas de conexión**

- Salida de agua (OUTLET)
- Entrada de agua con filtro (INLET)

**6.5.2 Conexión a la red de suministro de agua potable**

La máquina solamente se puede conectar a la red pública de distribución de agua si en la tubería de alimentación se instala un dispositivo de protección contra el reflujo con zona de presión reducida conforme con lo dispuesto por las normas vigentes. Comprobar que la tubería tenga como mínimo 13 mm de diámetro, que esté reforzada y que no mida más de 25 m de largo.

**6.5.3 Aspiración de agua desde contenedores abiertos**

- 1) Enroscar el tubo de aspiración con el filtro en la entrada de agua (INLET) y sumergirlo a fondo en el contenedor.
- 2) Purgar el aire de la máquina:
  - a) desatornillar la lanza;
  - b) poner en marcha la máquina y accionar la pistola hasta que el agua salga sin burbujas de aire.
- 3) Apagar la máquina y volver a enroscar la lanza.

Nota: La altura máxima de aspiración es de 0,5 m. Se recomienda llenar el tubo de aspiración antes del uso.

**7 AJUSTES (FIG. 3)/PÁGINA 5**

- 7.1 Ajuste de la boquilla** (si está previsto)  
Girar la boquilla (E) para ajustar el chorro de agua.
- 7.2 Ajuste del suministro de detergente**  
Para suministrar el detergente con la presión correcta, poner la boquilla (E) (si está prevista) en la posición «» o bien montar el kit de detergente (C13) (si está previsto) como se muestra en la figura. Girar el regulador (F) para dosificar la cantidad de detergente que se desea suministrar.
- 7.3 Ajuste de la presión de trabajo** (si está previsto)  
Girar el regulador (G) para modificar la presión de trabajo. La presión se indica mediante el manómetro (si está previsto).

**8 INFORMACIÓN SOBRE EL USO (FIG. 4)/PÁGINA 5**

- 8.1 Mandos**  
Dispositivo de arranque (H).  
Arrancar el motor siguiendo las instrucciones de uso del fabricante del motor.  
- Gatillo de control del chorro de agua (I).

**Atención: ¡peligro!**

La máquina debe funcionar apoyada sobre una superficie segura y estable, colocada como se indica en la fig. 4.

- 8.2 Arranque** (véase la fig. 4)
- 1) Abrir por completo la llave de paso de la red de abastecimiento de agua.
  - 2) Quitar el seguro (D).
  - 3) Mantener abierta la pistola durante unos segundos y arrancar el motor siguiendo las instrucciones de uso del fabricante del motor.

**Atención: ¡peligro!**

Antes de poner en funcionamiento la máquina, comprobar que reciba un suministro correcto de agua. El uso en seco daña la máquina. No cubrir las rejillas de ventilación durante el funcionamiento.

Para impedir que se dañe la máquina, evitar que funcione en seco y comprobar que reciba siempre un correcto suministro de agua.

- 8.3 Parada**
- 1) Presionar la palanca de regulación del motor en "STOP" hasta que el motor se pare y girar para cerrar el grifo de combustible.
  - 2) Abrir la pistola y descargar la presión del interior de los tubos.
  - 3) Poner el seguro (D).

- 8.4 Rearranque**
- 1) Quitar el seguro (D).
  - 2) Abrir la pistola y descargar el aire presente en el interior de los tubos.
  - 3) Arrancar el motor siguiendo las instrucciones de uso del fabricante del motor.

- 8.5 Puesta fuera de servicio**
- 1) Cerrar la llave de paso del agua.
  - 2) Descargar la presión residual de la pistola hasta que se vacíe toda el agua de la máquina.
  - 3) Presionar la palanca de regulación del motor en "STOP" hasta que el motor se pare y girar para cerrar el grifo de combustible.
  - 4) Extraer el conector de bujías.
  - 5) Vaciar y lavar el depósito del detergente al terminar el trabajo.  
Para lavar el depósito, utilizar agua limpia en lugar del detergente.
  - 6) Poner el seguro (D) de la pistola.

- 8.6 Rellenado y uso del detergente**  
El detergente se debe suministrar con los accesorios y según los modos previstos en el punto 7.3.  
Si se usa un tubo de alta presión más largo que el tubo original de la máquina o bien un tubo alargador auxiliar, se puede reducir o interrumpir por completo la aspiración de detergente.  
Rellenar el depósito (B6) con detergente muy biodegradable.

- 8.7 Consejos para efectuar un lavado correcto**  
Disolver la suciedad aplicando el detergente sobre la superficie seca.

En las superficies verticales, trabajar de abajo arriba. Dejar que la mezcla actúe durante 1+2 minutos, sin permitir que la superficie se seque. Aplicar el chorro a alta presión desde una distancia superior a 30 cm, comenzando por abajo. Evitar que el agua de enjuague se escurra por las superficies no lavadas.

En algunos casos, para eliminar la suciedad se requiere la acción mecánica de los cepillos de lavado.

La presión alta no es siempre la mejor solución para efectuar un buen lavado, ya que puede dañar algunas superficies. Se aconseja evitar el uso del chorro concentrado de la boquilla regulable y el uso de la boquilla giratoria sobre zonas delicadas, pintura y componentes bajo presión (p. ej.: neumáticos, válvulas de inflado, etc.). Una acción de lavado eficaz depende en igual medida de la presión y del volumen de agua.

**9 MANTENIMIENTO (FIG. 5)/PÁGINA 6**

Todas las operaciones de mantenimiento no indicadas en este capítulo deben realizarse en un centro de venta y asistencia autorizado.

**Atención: ¡peligro!**

Riesgo de lesiones causadas por el arranque involuntario del aparato. Antes de realizar trabajos en el aparato extraer el conector de bujías.

¡Peligro de quemaduras! No toque el amortiguador de sonido, los cilindros o las costillas de ventilación estando calientes.

- 9.1 Limpieza de la boquilla**
- 1) Desmontar la lanza de la pistola.
  - 2) Eliminar la suciedad del orificio de la boquilla sirviéndose de la herramienta (C1).
- 9.2 Limpieza del filtro**  
Comprobar el filtro de aspiración (L) y el filtro de detergente (si está previsto) antes de cada uso y, de ser necesario, limpiarlos de la manera indicada.
- 9.3 Desbloqueo del motor** (si está previsto)  
Cuando la máquina permanece parada durante largo tiempo, pueden formarse depósitos de cal que bloquean el motor. Para desbloquear el motor, girar el eje mediante la herramienta (M).
- 9.4 Rellenado de aceite** (si está previsto)  
Introducir aceite a través de la boca de llenado hasta que se alcance el nivel correcto.  
Véase la tabla «Datos técnicos» para mayor información sobre las características del aceite.  
Es aconsejable sustituir el aceite cada 500 horas de uso.
- 9.5 Almacenamiento invernal**  
Antes de efectuar el almacenamiento invernal, hacer funcionar la máquina con líquido anticongelante no agresivo ni tóxico.  
Almacenar el aparato en un lugar seco y protegido contra el hielo.

**10 ALMACENAMIENTO Y TRANSPORTE (FIG. 5)/PÁGINA 6**

Guardar los accesorios como se indica en la fig. 5.  
Transportar la máquina como se indica en la fig. 5.

**11 INFORMACIÓN SOBRE AVERÍAS**



Problemas	Causas probables	Remedios
La bomba no alcanza la presión pre-determinada	Boquilla desgastada	Sustituir la boquilla
	Filtro de agua sucio	Limpiar el filtro (L) (fig. 5)
	Alimentación de agua insuficiente	Abrir completamente la llave de paso
	Aspiración de aire	Comprobar los racores
	Aire en la bomba	Apagar la máquina y accionar la pistola hasta que salga un chorro continuo. Volver a encenderla
	La boquilla no está ajustada correctamente	Poner la boquilla (E) en la posición (+) (fig. 3)
	Activación de la válvula termostática	Esperar a que se restablezca la temperatura correcta del agua
La bomba presenta cambios bruscos de presión	Aspiración desde un contenedor abierto a una altura superior a 0,5 m	Reducir la altura de aspiración
	Aspiración de agua desde depósito externo	Conectar la máquina a la red de suministro de agua potable
	Temperatura excesiva del agua entrante	Reducir la temperatura
	Boquilla obstruida	Limpiar la boquilla (fig. 5)
Pérdidas de agua	Filtro de aspiración (L) sucio	Limpiar el filtro (L) (fig. 5)
	Juntas de estanqueidad desgastadas	Sustituir las juntas en un centro de asistencia técnica autorizado
Ruido excesivo	Activación de la válvula de seguridad de descarga libre	Ponerse en contacto con un centro de asistencia técnica autorizado
Pérdidas de aceite	Temperatura excesiva del agua	Reducir la temperatura (véanse los datos técnicos)
No aspira detergente	Juntas de estanqueidad desgastadas	Ponerse en contacto con un centro de asistencia técnica autorizado
	Boquilla regulable en posición de alta presión	Poner la boquilla (E) en la posición «  » (fig. 3)
	Detergente demasiado denso	Diluir con agua
	Uso de alargadores del tubo de alta presión	Volver a instalar el tubo original
Sale agua a través de la válvula termostática	Incrustaciones u obstrucción en el circuito del detergente	Enjuagar con agua limpia y eliminar posibles obstrucciones. Si el problema persiste, ponerse en contacto con un centro de asistencia técnica autorizado
	La temperatura del agua en el interior de la cabeza ha superado el valor máximo indicado en la placa de datos	Cuando la máquina está funcionando, no interrumpir el chorro de agua durante más de 5 minutos

ES

**MODELO**          **NÚMERO DE SERIE**



MADE IN xxxxxx  
 xxx V xx Hz kW x.x IP X5  
 xxx l/min  
 xx bar Max xxx bar max xx°C  
 (x MPa) (Max xx MPa)  
 P IN Max : xx bar (x MPa)

Distributed by xxx

**12 CÓMO EVITAR DAÑOS A LAS SUPERFICIES****ATENCIÓN**

- 12.1 El uso de la máquina para lavar neumáticos puede dañarlos y resultar peligroso.  
 12.2 No dirigir el chorro de alta presión directamente hacia el neumático.  
 12.3 Utilizar siempre el nivel de presión más bajo de la máquina cuando se realizan operaciones de limpieza cerca de ruedas y neumáticos.  
 12.4 No usar nunca la «lanza turbo» para lavar ninguna parte del vehículo.  
 12.5 Para mayor información, consultar el apartado «8.7 Consejos para efectuar un lavado correcto».



ES

**Declaración de conformidad CE**

Annovi Reverberi S.p.A., Módena, Italia, declara que la(s) siguiente(s) máquina(s) AR Blue Clean:

Denominación de la máquina	Hidrolimpiadora de alta presión			
N.º de modelo	<b>DXPW008</b>	<b>DXPW009</b>	<b>DXPW010</b>	<b>DXPW011</b>
Potencia absorbida	3,6 kW	6,3 kW	8,7 kW	8,7 kW

cumple(n) con lo dispuesto por las siguientes directivas europeas:

2006/42/CE, 2014/35/UE, 2011/65/UE, 2012/19/UE, 2014/30/UE, 2000/14/CE (Decreto Legislativo Italiano 262/2002).

y ha(n) sido fabricada(s) en cumplimiento de las siguientes normas o los siguientes documentos normalizados:

EN 60335-1; EN 60335-2-79; EN 55014-1; EN 55014-2; EN 61000-3-2; EN 61000-3-3; EN 61000-3-11; EN 60704-1; EN 62233; EN 50581

Nombre y dirección de la persona encargada de expedir el expediente técnico: Stefano Reverberi / AR Managing Director

Via ML King, 3 - 41122 Módena, Italia

El procedimiento de evaluación de la conformidad requerida por la directiva 2000/14/CE ha sido aplicado en cumplimiento del Anexo V.

N.º de modelo	<b>DXPW008</b>	<b>DXPW009</b>	<b>DXPW010</b>	<b>DXPW011</b>
Nivel de potencia acústica medido:	102,5 dB (A)	102,5 dB (A)	102,5 dB (A)	102,5 dB (A)
Nivel de potencia acústica garantizado:	105 dB (A)	105 dB (A)	105 dB (A)	105 dB (A)

Fecha: 19.07.2016

**MÓDENA (I)**

Stefano Reverberi

  
Managing Director

**GARANTÍA**

La validez de la garantía está sujeta a las normas vigentes en el país en el que se comercializa el producto (salvo si el fabricante indica otra cosa).

Si el producto presenta defectos de calidad del material, de la fabricación o falta de conformidad durante el período de validez de la garantía, el fabricante garantiza la sustitución de los componentes defectuosos y se encarga de reparar los productos si presentan un desgaste razonable, o bien los sustituye.

La garantía no cubre los componentes sujetos a desgaste normal (válvulas, pistón, juntas de agua, juntas de aceite, muelles, juntas tóricas; accesorios tales como el tubo, la pistola, los cepillos, las ruedas, etc.).

La garantía no cubre los defectos causados por o que deriven de:

- uso incorrecto, uso no permitido, negligencia;
- alquiler o uso profesional si el producto se ha vendido para uso doméstico.
- inobservancia de las normas de mantenimiento incluidas en el manual correspondiente;
- reparaciones realizadas por personal o centros no autorizados;
- uso de recambios o accesorios no originales;
- daños causados durante el transporte, por sustancias u objetos extraños, accidente;
- problemas de almacenamiento o conservación.

Para activar la garantía, es necesario mostrar el comprobante de compra.

**En caso de necesitar asistencia, Página: 285.**

**En caso de necesitar asistencia para el motor HONDA, ponerse en contacto con un centro de atención al cliente Honda: [www.engines.honda.com](http://www.engines.honda.com)**



## Datos técnicos

Datos técnicos	Unidad	DXPW008	DXPW009	DXPW010	DXPW011
Caudal	l/min	10	13	15	15
Caudal máximo	l/min	-	-	-	-
Presión	MPa	17	19	25	25
Presión máxima	MPa	19	21	27	27
Potencia	kW	3,6	6,3	8,7	8,7
Temperatura de alimentación m.xima	°C	60	60	60	60
Presión máxima de alimentación	MPa	1	1	1	1
Fuerza de retroceso de la pistola a presión máxima	N	28,90	39,70	52,50	52,50
Tipo de aceite de la bomba	kg	0,13 SAE 15W40	0,13 SAE 15W40	0,13 SAE 15W40	0,13 SAE 15W40
Modelo de motor	-	Honda GX 160, 1 cilindro, 4 tiempos	Honda GX 270, 1 cilindro, 4 tiempos	Honda GX 390, 1 cilindro, 4 tiempos	Honda GX 390, 1 cilindro, 4 tiempos
Potencia nominal de 3600 1/min	kW/HP	-	-	9,5/12,9	9,5/12,9
Cantidad de revoluciones	1/min	3300±100	3300±100	3300±100	3300±100
Depósito de combustible	l	-	-	6,5	6,5
Combustible	-	Gasolina, sin plomo	Gasolina, sin plomo	Gasolina, sin plomo	Gasolina, sin plomo
Nivel de presión acústica $L_{pa}$ (EN 60704-1) (K = 2,5 dB(A))	dB (A)	89,4	89,4	89,4	89,4
Nivel de potencia acústica $L_{wa}$ (EN 60704-1) (K = 2,5 dB(A))	dB (A)	105	105	105	105
Vibraciones del aparato (K = 1 m/s <sup>2</sup> ):	m/s <sup>2</sup>	6,26	6,26	6,26	6,26
Peso	kg	30	42	50	48

***¡Reservada la posibilidad de hacer modificaciones técnicas!***



## 1 OHUTUSNÕUDED

- 1.1** Teie ostetud seade on kõrgtehnoloogiline toode, mille on välja töötanud üks Euroopa juhtivaid kõrgsurvepesurite tootjaid. Et teie seade töötaks võimalikult hästi, lugege see brošüür tähelepanelikult läbi ja järgige juhiseid igal kasutuskorral. Ühendamise, kasutamise ja hooldamise ajal rakendage kõiki ohutusabinõusid, et tagada iseenda ning teiste lähedal viibijate ohutus. Lugege ohutuseeskirjad hoolikalt läbi ja järgige neid alati; vastasel korral võib see ohustada teie elu ja ohutust või põhjustada kulukaid kahjusid.

## 2 OHUTUSSILDID

- 2.1** Järgige seadmele paigaldatud ning selles juhendis esitatud ohutussilte ja -tähi. Seadmel ja juhendis on toodud ainult ostetud mudeli puhul asjakohased tähised. Veenduge, et seadmele paigaldatud tähised ja sildid on alati olemas ning loetavad. Kui see nii ei ole, asendage need uutega esialgses asukohas.

 Hoiatus – Ettevaatust – Oht

  Enne kasutamist lugege see juhend tähelepanelikult läbi.

 Tähis E2 (kui juhendis esineb see tähis) – Näitab, et seade on ette nähtud profikasutuseks, s.t kogenud inimestele, kes tunnevad sellega seotud tehnilisi, normatiivseid ja õiguslikke asjaolusid ning on suutelised tegema seadme kasutamiseks ja hooldamiseks vajalikke toiminguid. Seda seadet ei tohi kasutada lapsed, puudulike füüsiliste, sensorsete või vaimsete võimetega isikud ega vajalike kogemuste ja teadmisteta isikud.

 Tähis E3 (kui juhendis esineb see tähis) – Näitab, et seade on mõeldud olmekasutuseks, s.t inimestele, kes ei ole professionaalid. Seda seadet on lubatud kasutada puudulike füüsiliste, sensorsete või vaimsete võimete ning vajalike kogemuste ja teadmisteta isikutel järelevalve all või kui neile on õpetatud seadme ohutut kasutamist ja nad mõistavad sellega kaasnevat ohtusid.

 Liikuvad osad. Ärge puudutage.

 Põletusoht! Hoiatus tuliste komponentide eest.





Mürgitusoht! Heitgaase mitte sisse hingata.

0 Lülitati „VÄLJAS” asend.

I Lülitati „SEES” asend.



Garanteeritud müravõimsustase.



Keelumärk, mis teavitab kasutajaid, et kohalikud eeskirjad võivad keelata toote ühendamist joogiveevõrku.



Ohumärk, mis hoiatab kasutajat, et veejuga ei tohi suunata inimeste, loomade, elektriseadmete ega toote enda poole.



See toode on liigitatud II isolatsiooniklassi. See tähendab, et tootel on tugevdatud või topeltisolatsioon (üksnes juhul, kui seadmel on vastav tähis).



See toode on liigitatud I isolatsiooniklassi. See tähendab, et toode on varustatud kaitsemaandusjuhtmega (üksnes juhul, kui seadmel on vastav tähis).

CE Toode vastab asjakohaste Euroopa direktiivide nõuetele.



Tähis E1 – Näitab, et seadet **ei tohi kasutusest kõrvaldada** olmejäätmetena; selle võib uue seadme ostmisel tagastada edasimüüjale. Seadme elektrilisi ja elektroonilisi osi ei tohi korduskasutada selleks mitte ette nähtud otstarbel, sest need sisaldavad aineid, mis võivad olla tervisele ohtlikud.



Kandke kuulmiskaitsevahendeid.



Kandke kaitsemaski.



Kandke hingamisteede kaitsevahendeid.



Kandke kaitsekindaid.



Kandke kaitsejalatseid.



 Kandke kaitserõivaid.

### 3 OHUTUSREEGLID/JÄÄKRISKID

#### 3.1 OHUTUSKEELUD

- 3.1.1 **HOIATUS! ÄRGE** lubage lastel seadet kasutada; jälgige, et lapsed ei mängiks sellega.
- 3.1.2 **HOIATUS!** Väara kasutamise korral võib kõrgsurvejuga olla ohtlik.
- 3.1.3 **HOIATUS! ÄRGE** kasutage seadet kergsüttivate või mürgiste vedelikega ega mis tahes toodetega, mis ei sobi kokku selle õige kasutusviisiga. Seadet on keelatud kasutada tule- või plahvatusohtlikus keskkonnas.
- 3.1.4 **HOIATUS! PLAHVATUSOHT! ÄRGE** kasutage seadet kergsüttivate vedelike pihustamiseks.
- 3.1.5 **HOIATUS! ÄRGE** suunake veejuga inimeste ega loomade poole.
- 3.1.6 **HOIATUS! ÄRGE** suunake veejuga seadme enda, elektriliste osade ega muude elektriseadmete poole.
- 3.1.7 **HOIATUS! ÄRGE** kasutage seadet, kui selle tööulatuses viibib teisi inimesi, kes ei kannu kaitserõivastust.
- 3.1.8 **HOIATUS! ÄRGE** suunake veejuga enda ega teiste inimeste poole rõivaste või jalatsite puhastamiseks.
- 3.1.9 **HOIATUS! ÄRGE** kasutage seadet välitingimustes, kui vihma sajab.
- 3.1.10 **HOIATUS! ÄRGE** lubage seadet kasutada lastel, ebapädevatel isikutel ega inimestel, kes ei ole juhendit lugenud või sellest aru saanud.
- 3.1.11 **HOIATUS! VÄLTIGE** päästiku kinnikiilumist tööasendis.
- 3.1.12 **HOIATUS!** Kontrollige, kas seadmele on paigaldatud andmeplaat; kui mitte, teavitage sellest edasimüüjat. Ilma andmeplaadita seadmeid EI TOHI kasutada, sest neid ei ole võimalik tuvastada ja need võivad olla ohtlikud.
- 3.1.13 **HOIATUS! ÄRGE** muutke omavoliliselt ega reguleerige kaitseklapi või ohutusseadiste seadistust.
- 3.1.14 **HOIATUS! ÄRGE** muutke pihustusotsaku düüsi algset läbimõõtu.
- 3.1.15 **HOIATUS!** Ärge laske sõidukitel sõita üle kõrgsurvevooliku.
- 3.1.16 **HOIATUS! ÄRGE** liigutage seadet kõrgsurvevoolikust tõmbamisega.
- 3.1.17 **HOIATUS!** Rehvide, rehventiilide või muude surve all olevate osade poole suunatud kõrgsurvejuga võib olla ohtlik. Ärge kasutage pöörd düüsi komplekti ja hoidke juga puhastamise ajal vähemalt 30 cm kaugusel.



- 3.1.18 HOIATUS!** Keelatud on kasutada mitteoriginaalseid lisatarvikuid ja muid varuosi, mis ei ole ette nähtud konkreetsetl kõnealuse mudeli jaoks. Seadme igasugune modifitseerimine on keelatud. Mis tahes modifitseerimine muudab kehtetuks vastavusdeklaratsiooni ning vabastab tootja tsiviil- ja kriminaalõiguse järgest vastutusest.
- 3.1.19 HOIATUS!** Ärge kummarduge heitgaaside äratõmbe kohale ega sirutage sinna kätt. (Põletusohu).
- 3.1.20 HOIATUS!** Ärge puudutage tulist summutit, silindreid ega jahutusribisid. (Põletusohu).

## 3.2 OHUTUSKOHUSTUSED

**3.2.1 HOIATUS!** Kõiki elektrijuhtmeid PEAB KAITSTMA veejoa eest.

**3.2.2**



ET

**HOIATUS!** Kõrgsurve võib põhjustada osade tagasilööki: kandke kõiki kasutaja ohutuse tagamiseks vajalikke kaitserõivaid (isikukaitsevahendeid) ja -varustust.

**3.2.3 HOIATUS!** Kogemata tööle hakanud seadme lähtuv vigastusohu. Enne töid seadme juures eemaldage süüteküünla pistik.

**3.2.4 HOIATUS!** Enne päästiku vajutamist HAARAKE püstol kindlalt kätte, et tagasilöögiga toime tulla.

**3.2.5 HOIATUS!** JÄRGIKE kohaliku veevarustusameti eeskirju. Standardi IEC 60335-2-79 kohaselt tohib seadme ühendada joogiveevõrku üksnes juhul, kui toitevoolik on varustatud standardi EN 12729 tüübile BA vastava tagasisivoolu tõkestava klapi, millel on olemas tühjendusseadis. Tagasisivoolu tõkesti saab tellida tootjalt.

**3.2.6 HOIATUS!** Läbi tagasisivoolu tõkestite voolanud vett loetakse joogikõlbmatuks.

**3.2.7 HOIATUS!** Elektriosade hooldus- ja/või remonttõid TOHIVAD teha ainult väljaõppinud töötajad.

**3.2.8 HOIATUS!** Enne vooliku seadme küljest lahtiühendamist VABASTAGE jääkrõhk.

**3.2.9 HOIATUS!** VEENDUGE enne iga kasutuskorda ja korrapäraste ajavahemike tagant, et kruvid on täiesti kinni ja purunenud või kulunud osi ei ole.

**3.2.10 HOIATUS!** KASUTAGE ÜKSNES puhastusaineid, mis ei korrodeerid kõrgsurvevooliku ega elektrikaabli katematerjale.

**3.2.11 HOIATUS!** TAGAGE, et kõik inimesed ja loomad hoiduksid vähemalt 15 meetri (16 jardi) kaugusele.



- 3.2.12 HOIATUS!** Seade on ette nähtud kasutamiseks üksnes tootja tarnitud või soovitatud puhastusainetega. Muude puhastusainete või kemikaalide kasutamine võib negatiivselt mõjutada seadme turvalisust.
- 3.2.13 HOIATUS!** Vältige puhastusaine nahale ja eriti silma sattumist. Silma sattumisel loputage kohe rohke veega ja pöörduge arsti poole.
- 3.2.14 HOIATUS!** Kõrgsurvevoolikud, -liitmikud ja -ühendused on olulised seadme ohutuse seisukohast. Kasutage ainult tootja soovitatud voolikuid, liitmikke ja ühendusdetalle.
- 3.2.15 HOIATUS!** Seadme ohutu töö tagamiseks kasutage üksnes tootja originaalosi või muid tootjalt heakskiidu saanud osi.
- 3.2.16 HOIATUS!** Enne seadme sisselülitamist sisestage toruoja komplekt kuni punase märgini.
- 3.2.17 HOIATUS!** Kasutada tohib ainult kasutusjuhendis nimetatud kütust. Plahvatusoht sobimatute kütuste puhul.  
Bensiinimootoriga masinate tankimisel tuleb silmas pidada, et kütust ei satuks tuliste pindadele.
- 3.2.18 HOIATUS!** Palun järgige bensiinimootoriga seadmete kasutusjuhendis olevaid erilisi ohutusnõudeid.
- 3.2.19 HOIATUS!** Kui seadet käitatakse ruumides, tuleb hoolitseda küllaldase ventilatsiooni ja heitgaaside ärastamise eest (mürgitusoht).  
Äratõmbeava ei tohi sulgeda.  
Tuleb tagada, et õhu sisselaskevade lähedusse ei eraldu heitgaase.
- 3.2.20 HOIATUS!** Seadme transportimiseks tuleb mootor seisata ja seade turvaliselt kinnitada.



**4 ÜLDINE TEAVE (JONIS 1) / LK 3****4.1 Juhendi kasutamine**

Kasutusjuhend on seadme lahutamatu osa ja tuleb edaspidiseks kasutamiseks alles hoida. Enne seadme paigaldamist ja kasutamist lugege seda tähelepanelikult. Seadme müümisel peab müüja andma uuele omanikule koos seadmega ka kasutusjuhendi.

**4.2 Tarnimine**

Seade tarnitakse osaliselt kokkupanduna pappkastis. Tarnepakki on kujutatud joonisel 1.

**4.2.1 Koos seadmega tarnitav dokumentatsioon**

- A1** Kasutus- ja hooldusjuhend
- A2** Ohutusnõuded
- A3** Vastavusdeklaratsioon
- A4** Garantireeglid
- A5** Mootori kasutus- ja hooldusjuhend

**4.3 Pakendi käitlemine**

Pakkematerjalid ei ole keskkonnanasaasteained, kuid need tuleb viia siiski ringluse võtta või neid käidelda kasutusriigi asjakohaste õigusaktide kohaselt.

**5 TEHNILINE TEAVE (JONIS 1) / LK 3****5.1 Kasutusotstarve**

See seade on välja töötatud erakasutuseks sõidukite, masinate, paatide, müüritise jms puhastamiseks, et eemaldada kangekaalne mustus puhta vee ja biolagunevate keemiliste puhastusainete abil. Sõidukite mootoreid võib pesta üksnes juhul, kui musta vett käideldakse kehtivate eeskirjade kohaselt.

- Sisendvee temperatuur: **vaadake seadmel olevat andmeplaati.**

- Sisendvee rõhk: **min 0,1 MPa – max 1 MPa.**

- Keskkonnatemperatuur töötamisel: **üle 0 °C.**

Seade vastab standarditele IEC 60335-1 ja IEC 60335-2-79.

**5.2 Käitaja**

Joonisel 1 kujutatud tähis näitab seadme ettenähtud käitajat (elutsükli või mitte).

**5.3 Peamised osad**

- B1 - Sisepõlemismootor
  - B2 - Ülekanderduktor (kui on paigaldatud)
  - B3 - Pump
  - B4 - Kaitseriiviga pihustuspüstol
  - B5 - Püstolitoru
  - B6 - Kõrgsurvevoolik
  - B7 - Õlikorgid (kui on paigaldatud)
  - B8 - Düüsid
  - B9 - Puhastusaine paak (vastava funktsiooniga mudelitel)
  - B10 - Filtriga voolikusaba
- 5.3.1 Lisatarvikud (kui kuuluvad tarnekomplekti – vt joonis 1)**
- C1** Düüsi puhastustööriist      **C3** Käepide
  - C2** Pöörddüüsi komplekt      **C4** Kruvid

**5.4 Ohutusseadised****Hoiaatus – oht!**

**Ärge muutke omavoliliselt ega reguleerige kaitseklapi seadistust.**

- Kaitseklapp ja/või rõhupiiramisklapp

Kaitseklapp on ühtlasi rõhupiiramisklapp. Pihustuspüstoli päästiku vabastamisel klapp avaneb ja vesi ringleb uuesti läbi pumba sisselaskeava või voolab maapinnale.

- Termostaadi klapp (**D1**, kui on paigaldatud)

Kui vee temperatuur ületab tootja määratud temperatuuri, siis laseb termostaadi klapp kuumat vett välja ja tõmbab sisse väljalastud veega võrdses koguses külma vett, kuni on taastatud õige temperatuur.

- Kaitseriiv (**D**): takistab vee tahtmatut pihustamist.

**6 PAIGALDAMINE (JONIS 2) / LK 4****6.1 Kokkupanemine****Hoiaatus – oht!**

**Enne töid seadme juures eemaldage süüteküünla pistik.** Kokkupanekujärjekorda on kujutatud joonisel 2.

**6.2 Rõhuvabastuskorkide paigaldamine** (vastava funktsiooniga mudelitel)

Õlilekete ärahoidmiseks on õlisendid tarnimise ajal suletud punaste korkidega, mis tuleb asendada komplekti kuuluvate rõhuvabastuskorkidega.

**6.3 Pöörddüüsi paigaldamine**

(Vastava funktsiooniga mudelitel.)

Pöörddüüsi komplekt suurendab pesemisvõimsust.

Võrreldes reguleeritava düüsi kasutamisel saadava survega võib pöörddüüsi kasutamine vähendada survet 25% võrra. Veejoga pöörlemise tõttu suurendab pöörddüüsi komplekt aga pesemisvõimsust.

**6.4 Mootor****Hoiaatus – oht!**

**Järgige lõigus „Ohutusjuhised“ öeldut!**

**6.4.1** Enne kasutuselevõttu lugege läbi mootori tootja kasutusjuhend ja järgige eriti ohutusjuhiseid.

Kontrollige mootori õlitaset. Ärge võtke seadet kasutusele, kui õlitase on langenud allapoole „MIN“-tähist. Lisage vajadusel õli.

Täitke kütusepaak pliivaba bensiiniga. Ärge kasutage 2-takti-segu.

**6.5 Veevarustussüsteemi ühendamine****Hoiaatus – oht!**

**Seadme veevarustuse jaoks tohib kasutada üksnes puhast või filtreeritud vett. Vee sisselaskekraani voolukiirus peab olema võrdne pumba voolukiirusega.**

Paigutage seade võimalikult veevarustussüsteemi lähedale.

**6.5.1 Ühenduspunktid**

- Vee väljavooluava (VÄLJALASE)
- Vee sisselaskeava, filtriga (SISSELASE)

**6.5.2 Ühendamine veevõrguga**

Standardi IEC 60335-2-79 kohaselt tohib ühendada seadme otse joogiveevõrku üksnes juhul, kui toitevoolik on varustatud kehtivate eeskirjade kohase tagasisvoolu tõkestava klapiga. Veenduge, et vooliku läbimõõt on vähemalt 13 mm, et see on tugevdatud ega ole üle 25 meetri pikk.

**6.5.3 Vee sissetõmbamine lahtistest mahutitest**

1) Keerake filtriga sisselaskevoolik vee SISSELASKEAVASSE ja sisestage voolik mahutisse kuni põhjani.

2) Lase õhk seadmest välja.

a) Kruvige püstolitoru lahti.

b) Käivitage seade ja hoidke pihustuspüstolit avatuna, kuni väljavoolavas vees ei ole enam õhumulle.

3) Lülitage seade välja ja keerake püstolitoru uuesti peale. NB! Maksimaalne imikõrgus on 0,5 m. Imivoolik tuleb enne kasutamist täita.

**7 REGULEERIMISED (JONIS 3) / LK 5**

- 7.1 Pihustusdüüsi reguleerimine** (selle funktsiooniga mudelitel) Veevoolu saab reguleerida düüsi reguleerimisega (E).
- 7.2 Puhastusaine reguleerimine**  
Et puhastusaine etteanne toimiks õigel rõhul, seadke düüs (E) (kui on paigaldatud) asendisse  või paigaldage puhastusaine komplekt (C13) (kui on saadaval) joonise järgi.  
Etteantava puhastusaine kogust saab muuta regulaatori abil (F).
- 7.3 Töörõhu reguleerimine** (vastava funktsiooniga mudelitel) Töörõhku saab muuta regulaatori (G) abil. Rõhk kuvatakse manomeetril (kui see on paigaldatud).

**8 TEAVE SEADMES KASUTAMISE KOHTA (JONIS 4) / LK 5****8.1 Juhtimiseseadised**

- Käiviti (H).

Käivitage mootor vastavalt mootori tootja kasutusjuhendile.

- Veejoo juhthoob (I).

**Hoiatus – oht!****Kasutamise ajaks tuleb seade paigutada kindlale stabiilsele pinnale (vt joonist 4).****8.2 Käivitamine** (vt joonist 4)

1) Keerake veekraan täies ulatuses lahti.

2) Vabastage kaitseriiv (D).

3) Vajutage pihustuspüstoli päästik mõneks sekundiks alla ja käivitage mootor mootori tootja kasutusjuhendi järgi.

**Hoiatus – oht!****Enne seadme käivitamist veenduge, et see saab õigesti vett; seadme kasutamine ilma veeta kahjustab seda. Ärge katke seadme õhutusvõresid kasutamise ajal kinni.****Seadme kahjustamise ärahoidmiseks ärge laske sellel kuulvalt töötada ja kontrollige, kas sellel on olemas nõuetekohane veevarustus.****8.3 Seiskamine**

1) Suruge mootori reguleerimishoob asendisse „STOPP“, kuni mootor seiskub ja keerake kütusekraan kinni.

2) Vajutage püstoli päästik alla ja vabastage torud neisse jäänud rõhu alt.

3) Rakendage kaitseriiv (D).

**8.4 Taaskäivitamine**

1) Vabastage kaitseriiv (D).

2) Vajutage pihustuspüstoli päästik alla ja laske torudest välja neisse jäänud õhk.

3) Käivitage mootor vastavalt mootori tootja kasutusjuhendile.

**8.5 Hoistamine**

1) Keerake veekraan kinni.

2) Vabastage pihustuspüstol selles säilinud rõhu alt, kuni kogu vesi on seadmest välja voolanud.

3) Suruge mootori reguleerimishoob asendisse „STOPP“, kuni mootor seiskub ja keerake kütusekraan kinni.

4) Eemaldage süüteküünla ühenduspistik.

5) Kui olete töö lõpetanud, tühjendage ja loputage puhastusaine paak. Paagi loputamiseks kasutage puhastusaine asemel puhast vett.

6) Rakendage pihustuspüstoli kaitseriiv (D).

**8.6 Puhastusaine lisamine ja kasutamine**  
**Puhastusaine etteandmiseks tuleb kasutada punktis 7.3 nimetatud lisatarvikuid ja kirjeldatud toiminguid.**

Kui kasutada kõrgsurvevoolikut, mis on koos seadmega tarnitud pikem, või lisapikendusvoolikut, võib puhastusaine sissetõmbamine väheneda või täielikult lakata.

Täitke paak (B6) hästi biolaguneva puhastusainega.

**8.7 Soovitatav puhastustoiming**

Mustuse lahustamiseks kandke veel kuivale pinnale veega segatud puhastusainet.

Vertikaalpindade korral töötage suunaga alt üles. Laske puhastusainel 1–2 minutit toimida, ent ärge laske pinnal kuivada. Alustage alt ja kasutage kõrgsurvejuga vähemalt 30 cm kauguselt. Ärge laske loputusveel voolata pesemata pindadele.

Mõnikord on mustuse eemaldamiseks vaja harjadega hõõruda.

Kõrgsurve ei ole heade puhastustulemuste saavutamiseks alati parim lahendus, sest mõnda pinda võib see kahjustada. Õrnade või värvitud osade, aga ka surve all olevate osade (nt rehvid, täispumpamiseks kasutatavad ventiilid jms) puhul ei tohi kasutada reguleeritava düüsi kõige peenemat joaseadistust ega pöörd düüsi.

Tõhus puhastamine sõltub samavõrra nii kasutatava vee survest kui ka hulgast.

**9 HOOLDUS (JONIS 5) / LK 6**

Kõiki selles peatükis käsitlemata hooldustöid peab tegema volitatud müügi- ja hoolduskeskus.

**Hoiatus – oht!****Kogemata tööle hakanud seadmest lähtuv vigastus-oht. Enne töid seadme juures eemaldage süüteküünla pistik. Põletusohu! Ärge puudutage tulist summutit, silindreid ega jahutusribisid.****9.1 Düüsi puhastamine**

1) Ühendage püstolitoru düüsi küljest lahti.

2) Eemaldage düüsiavast tööriista (C1) abil kõik mustusejäägid.

**9.2 Filtri puhastamine**

Enne iga kasutuskorda vaadake üle sisselaskefilter (L) ja puhastusaine filter. Vajaduse korral puhastage juhiste kohaselt.

**9.3 Kinnikiilunud mootori vabastamine** (vastava funktsiooniga mudelitel)

Pikaajaliste seisakute korral võivad katlakivisedet põhjustada mootori kinnikiilumised. Mootori vabastamiseks pöörake ajamivõlli vastava tööriistaga (M).

**9.4 Õli lisamine** (vastava funktsiooniga mudelitel)

Õige taseme taastamiseks lisage sisselaskeava kaudu õli.

Õli omadusi vaadake tabelist „Tehnilised andmed“.

Õli tuleks vahetada iga 500 tötunnini järel.

**9.5 Hoistamine hooaja lõpul**

Enne talveks hoiulepanekut käitage seadet veega, millele on lisatud korrosioonikindlat mittemürgist antifriisi.

Paigutage seade kuiva külma eest kaitstud kohta.

**10 HOIUSTAMINE JA TRANSPORT (JONIS 5) / LK 6**

Hoiustage lisatarvikuid joonise 5 kohaselt.

Transportige masinat joonise 5 kohaselt.



**11 TÖRKEOTSING**

Probleem	Võimalikud põhjused	Lahendus
Pump ei saavuta töörohku.	Düüs on kulunud.	Vahetage düüs välja.
	Veefilter on saastunud.	Puhastage filter (L) (joonis 5).
	Ebapiisav veevarustus.	Keerake veekraan täies ulatuses lahti.
	Süsteemi imetakse õhku.	Kontrollige voolikuliitmike pingust.
	Pumbas on õhku.	Lülitage seade välja, vajutage pihustuspüstoli päästikut korduvalt alla ja vabastage, kuni vesi hakkab pideva joana välja voolama. Lülitage seade uuesti sisse.
	Reguleeritav düüs ei ole õiges asendis.	Seadke düüs (E) asendisse (+) (joonis 3).
	Termostaadi klapp on rakendunud.	Oodake õige veetemperatuuri taastumist.
Kasutamise ajal väheneb ootamatult pumba surve.	Vett tõmmatakse sisse välisest mahutist.	Ühendage seade veevõrguga.
	Sisendvesi on liiga kuum.	Langetage temperatuuri.
	Düüs on ummistunud.	Puhastage düüs (joonis 5).
	Sisselaskefilter (L) on must.	Puhastage filter (L) (joonis 5)
Veelekked	Tihendid on kulunud.	Laske tihendid lähimas volitatud hoolduskeskuses välja vahetada.
	Kaitsekapp on rakendunud ja toimub tühjendamine.	Pöörduge volitatud hoolduskeskusse.
Seadme töö on mürarikas.	Vesi on liiga kuum.	Langetage temperatuuri (vaadake tehnilisi andmeid).
Õilekked	Tihendid on kulunud.	Pöörduge abi saamiseks lähima volitatud hoolduskeskuse poole.
Puhastusainet ei imeta sisse.	Reguleeritav düüs on seadistatud kõrgsurvele.	Seadke düüs (E) asendisse (joonis 3).
	Puhastusaine on liiga paks.	Lahjendage veega.
	Kasutatakse kõrgsurvevooliku pikendust.	Paigaldage originaalvoolik.
	Puhastusaine ringes on sadet või takistusi.	Loputage puhta veega ja kõrvaldage kõik takistused. Kui probleem ei kao, pöörduge volitatud hoolduskeskusse.
Termostaadi klapist immitseb vett.	Vee temperatuur düüsi sees on ületanud niimiandmete plaadile märgitud maksimaalse nimiväärtuse.	Ärge katkestage töötava seadme veejuha järjest rohkem kui viieks minutiks.

ET

**MUDEL SEERIANUMBER**

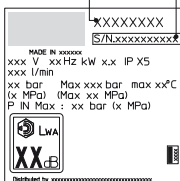

**12 KUIDAS VÄLTIDA PINDADE KAHJUSTAMIST?****HOIATUS**

- 12.1 Kui seadet kasutatakse rehvide pesemiseks, võib see kahjustada rehve ja olla ohtlik.  
 12.2 Ärge suunake kõrgsurvejuga otse rehvidele.  
 12.3 Rehvide ja rataste ümbruse puhastamisel kasutage seadet madalalaimal rõhuseadistusel.  
 12.4 Ärge kasutage sõiduki pesemisel kõrgsurvepesuri seadistust Turbo Lance.  
 12.5 Lisateavet vaadake jaotisest: „8.7 Soovitavat puhastustoiming“.

**EÜ vastavusdeklaratsioon**

Annovi Reverberi S.p.A, Modena, Itaalia, deklareerib, et alljärgnev(ad) AR Blue Cleani masin(ad):

masina nimetus	kõrgsurvepesur			
mudeli nr	DXPW008	DXPW009	DXPW010	DXPW011
nimivõimsus	3,6 kW	6,3 kW	8,7 kW	8,7 kW

vastab (vastavad) järgnevatele Euroopa direktiividele:

2006/42/EÜ, 2014/35/EL, 2011/65/EL, 2012/19/EL, 2014/30/EL ja 2000/14/EÜ (Itaalia seadusandlik dekreet 262/2002)

ja on valmistatud järgnevate standardite või standarddokumentide kohaselt:

EN 60335-1; EN 60335-2-79; EN 55014-1; EN 55014-2; EN 61000-3-2; EN 61000-3-3; EN 61000-3-11; EN 60704-1; EN 62233; EN 50581.

Tehnilise toimiku väljastajaks määratud isiku nimi ja aadress: Stefano Reverberi / AR-i tegevdirektor

Via ML King, 3 – 41122 Modena, Itaalia

Direktiivi 2000/14/EÜ nõuete kohane vastavushindamise menetlus on läbi viidud V lisa kohaselt.

Mudeli nr	DXPW008	DXPW009	DXPW010	DXPW011
Möödetud müravõimsustase:	102,5 dB (A)	102,5 dB (A)	102,5 dB (A)	102,5 dB (A)
Garanteeritud müravõimsustase:	105 dB (A)	105 dB (A)	105 dB (A)	105 dB (A)

Kuupäev: 19.07.2016

**MODENA (I)**

Stefano Reverberi

  
Tegevdirektor

**Garantii**

Garantii kehtivus vastab toote müümise asukohariigi asjakohastele õigusaktidele (kui tootja ei ole sätestanud teisiti).

Garantii hõlmab garantiiaja jooksul ilmnevaid materjali-, konstruktsiooni- ja vastavusdefekte. Selle aja jooksul asendab tootja defektsed osad ja remondib toote, kui see ei ole üleilma kulunud, või asendab selle.

Garantii ei kata tavapäraselt kuluvaid osi (klapp, kolb, veetihend, õlitihend, vedrud, rõngastihendid, lisatarvikud, näiteks voolik, püstol, harjad, rattad jms).

Garantii ei kata defekte, mille on põhjustanud või tinginud:

- väär kasutamine, kuritarvitamine, ettevaatamatus;
- rentimine või profikasutus juhul, kui toode on müüdnud olmekasutuseks
- selles kasutusjuhendis esitatud hooldusjuhiste eiramine;
- remont, mida on teinud vastavate volitusteta töötajad või keskused;
- mitteoriginaalosalade või -lisatarvikute kasutamine;
- transportimisest, mustusest või võõrkehade ja õnnetusjuhtumitest tingitud kahjustused;
- probleemid hoiustamisel või ladustamisel.

Garantiikatte saamiseks tuleb esitada ostutõend.

**Abi saamiseks, Lk: 285.**

**HONDA mootori hooldustöödeks võtke ühendust Honda teeninduskeskusega: [www.engines.honda.com](http://www.engines.honda.com)**

## Tehnilised andmed

Tehnilised andmed	Seade	DXPW008	DXPW009	DXPW010	DXPW011
Voolukiirus	l/min	10	13	15	15
Maksimaalne voolukiirus	l/min	-	-	-	-
Rõhk	MPa	17	19	25	25
Maksimumrõhk	MPa	19	21	27	27
Võimsus	kW	3,6	6,3	8,7	8,7
Maks. sisendtemperatuur	°C	60	60	60	60
Maksimaalne sisendrõhk	MPa	1	1	1	1
Püstoli tõukejõud maksimumrõhu juures	N	28,90	39,70	52,50	52,50
Pumbaõli tüüp	kg	0,13 SAE 15W40	0,13 SAE 15W40	0,13 SAE 15W40	0,13 SAE 15W40
Mootori tüüp	-	Honda GX 160, 1 silinder, 4 takti	Honda GX 270, 1 silinder, 4 takti	Honda GX 390, 1 silinder, 4 takti	Honda GX 390, 1 silinder, 4 takti
Nominaalvõimsus 3600 1/min juures	kW/HP	-	-	9,5/12,9	9,5/12,9
Töö pöörete arv	1/min	3300±100	3300±100	3300±100	3300±100
Kütusepaak	l	-	-	6,5	6,5
Kütus	-	Bensiin, pliivaba	Bensiin, pliivaba	Bensiin, pliivaba	Bensiin, pliivaba
Helirõhutase $L_{pA}$ (EN 60704-1) (K = 2,5 dB(A))	dB (A)	89,4	89,4	89,4	89,4
Müravõimsustase $L_{WA}$ (EN 60704-1) (K = 2,5 dB(A))	dB (A)	105	105	105	105
Seadme vibratsioon (K = 1 m/s <sup>2</sup> ):	m/s <sup>2</sup>	6,26	6,26	6,26	6,26
Kaal	kg	30	42	50	48

**Tehnilisi andmeid võidakse muuta.**

## 1 TURVAOHJEET

**1.1** Hankkimasi kone on huipputeknologinen tuote, jonka on valmistanut yksi Euroopan asiantuntevimmista korkeapainepesurien valmistajista. Olemme laatineet nämä ohjeet, jotta kykenet hyödyntämään koneen suorituskykyä täydellisesti. Lue ne huolellisesti ja noudata niitä jokaisella käyttökerralla. Käytä kaikkia mahdollisia varotoimia koneen liitännän, käytön ja huollon aikana oman ja lähellä olevien henkilöiden turvallisuuden takaamiseksi. Lue turvallisuusmääräykset huolellisesti ja noudata niitä. Noudattamatta jättämisen seurauksena saattaa olla terveys- ja turvallisuusriskejä ja taloudellisia menetyksiä.

## 2 TIEDOTUKSET

**2.1** Noudata koneessa ja näissä ohjeissa olevien tarrojen ja symbolien ohjeita. Koneessa ja oppaassa on ainoastaan symbolit, jotka koskevat hankittua konetta. Tarkista, että koneeseen kiinnitetyt symbolit ja tarrat ovat aina ehjiä ja lukukelpoisia. Vaihda ne muussa tapauksessa uusiin ja kiinnitä alkuperäiseen kohtaan.

 Huomio - vaara!

 Lue ohjeet huolellisesti ennen käyttöä.

 Symboli E2 (jos symboli on kuvassa 1) - Osoittaa, että kone on tarkoitettu ammattikäyttöön. Sitä saavat käyttää ainoastaan henkilöt, joilla on kokemusta, teknistä tuntemusta sekä tietoja standardeista ja laeista ja jotka kykenevät suorittamaan käyttöön ja huoltoon tarvittavat toimenpiteet. Koneita eivät saa käyttää lapset, toimintarajoitteiset henkilöt tai muut henkilöt, joilla ei ole kokemusta tai tietoja koneen käytöstä.

 Symboli E3 (jos symboli on kuvassa 1) - Osoittaa, että kone on tarkoitettu ei-ammattimaiseen käyttöön (kotitalous). Toimintarajoitteiset tai kokemattomat henkilöt voivat käyttää sitä ainoastaan valvonnassa tai saatuaan riittävät ohjeet koneen turvalliseen käyttöön ja tietoja käytöstä aiheutuvista riskeistä.

 Liikkuvia osia Älä koske.

 Palovammavaara! Varoitus kaamista rakenneosista.





Myrkytysvaara! Älä hengitä pakokaasuja.

0 Katkaisimen sammutusasento

I Katkaisimen käynnistysasento



Taattu äänitehotaso



Kielto, joka varoittaa käyttäjää, että kansalliset määräykset saattavat kieltää koneen liitännän juomavesiverkkoon.



Varoitusmerkki, joka varoittaa käyttäjää suuntaamasta vesisuihkua ihmisiä, eläimiä, sähkölaitteita tai konetta kohti.



Tämän koneen eristysluokka on II. Se tarkoittaa, että kone on varustettu vahvistetulla tai kaksoeristyksellä (ainoastaan jos symboli on koneessa).



Tämän koneen eristysluokka on I. Se tarkoittaa, että kone on varustettu maadoitusjohtimella (ainoastaan jos symboli on koneessa).

CE Tämä kone on soveltuvien eurooppalaisten direktiivien mukainen.



Symboli E1 - Osoittaa, että konetta **ei saa hävittää** kotitalousjätteiden seassa. Se voidaan palauttaa jälleenmyyjälle hankittaessa uusi kone. Koneen sähkö- ja elektroniikkaosia ei tule käyttää uudelleen sopimattomiin tarkoituksiin, sillä ne sisältävät terveydelle haitallisia aineita.



Käytä kuulosuojaimia.



Käytä kasvonsuojainta.



Käytä hengityssuojaimia.



Käytä suojakäsineitä.



Käytä turvajalkineita.



 Käytä suojavaatetusta.

### 3 TURVALLISUUSMÄÄRÄYKSET/MUUT VAARAT

#### 3.1 VAROITUKSIA: KIELLETYT TOIMENPITEET

- 3.1.1 **HUOMIO.** ÄLÄ anna lasten käyttää konetta ja valvo, etteivät he leiki sillä.
- 3.1.2 **HUOMIO.** Paineistetut suihkut saattavat väärin käytettyinä olla vaarallisia.
- 3.1.3 **HUOMIO.** ÄLÄ käytä koneessa syttyviä, myrkyllisiä tai ominaisuuksiltaan koneen toiminnalle yhteensopimattomia nesteitä. Koneen käyttö on kiellettyä potentiaalisesti syttyvässä tai räjähdysvaarallisessa tilassa.
- 3.1.4 **HUOMIO.** RÄJÄHDYSVAARA ÄLÄ ruiskuta syttyviä nesteitä.
- 3.1.5 **HUOMIO.** ÄLÄ suuntaa vesisuihkua ihmisiä tai eläimiä kohti.
- 3.1.6 **HUOMIO.** ÄLÄ suuntaa vesisuihkua konetta, jännitteisiä osia tai muita sähkölaitteita kohti.
- 3.1.7 **HUOMIO.** ÄLÄ käytä konetta, jos sen toimintasäteellä on henkilöitä, joilla ei ole yllään suojavaatteita.
- 3.1.8 **HUOMIO.** ÄLÄ suuntaa suihkua itseäsi tai muita ihmisiä kohti puhdistaksesi vaatteita tai jalkineita.
- 3.1.9 **HUOMIO.** ÄLÄ käytä konetta ulkona sateella.
- 3.1.10 **HUOMIO.** Koneen käyttö on KIELLETTYÄ lapsilta ja henkilöiltä, jotka eivät tunne sen käyttöä tai jotka eivät ole lukeneet sen ohjeita huolellisesti.
- 3.1.11 **HUOMIO.** ÄLÄ lukitse pesupistoolin vipua toiminta-asentoon.
- 3.1.12 **HUOMIO.** Tarkista, että koneessa on konekilpi. Ilmoita jälleenmyyjälle, jos se puuttuu. Ellei koneessa ole konekilpeä, sitä ei saa käyttää. Sen ominaisuuksia ei tunneta ja se saattaa olla vaarallinen.
- 3.1.13 **HUOMIO.** ÄLÄ käsittele tai muuta säätöventtiilin ja suojalaitteiden kalibrointia.
- 3.1.14 **HUOMIO.** ÄLÄ muuta suuttimen suihkun alkuperäistä halkaisijaa.
- 3.1.15 **HUOMIO.** Älä aja ajoneuvolla korkeapaineletkun päältä.
- 3.1.16 **HUOMIO.** ÄLÄ siirrä konetta korkeapaineletkusta vetämällä.
- 3.1.17 **HUOMIO.** Renkasiin, täyttöventtiileihin tai muihin paineistettuihin osiin kohdistettu korkeapainesuihku on potentiaalisesti vaarallinen. Älä käytä pyörivää suutinta. Suihkuta joka tapauksessa vähintään 30 cm:n etäisyydeltä puhdistuksen aikana.



- 3.1.18 HUOMIO.** Älä käytä ei-alkuperäisiä tai eri mallille tarkoitettuja varusteita. Älä muuta konetta; muutokset mitätöivät vaatimustenmukaisuusvakuutuksen ja vapauttavat valmistajan siviili- ja rikosoikeudellisesta vastuusta.
- 3.1.19 HUOMIO.** Älä kumarru pakokaasuaukon yläpuolelle äläkä kurota sinne. (Palovammavaara).
- 3.1.20 HUOMIO.** Älä koske kuumaan äänenvaimentimeen, sylinteriin tai jäähdytysripiihin. (Palovammavaara).
- 3.2 VAROITUKSIA: SUORITETTAVAT TOIMENPITEET**
- 3.2.1 HUOMIO.** Kaikki sähköä johtavat osat TULEE SUOJATA vesisuihkulta.
- 3.2.2**        
**HUOMIO.** Korkeapaine saattaa aiheuttaa osien kimpoamisen. Käytä asianmukaisia suojavaatteita ja henkilönsuojaimia (PPE).
- 3.2.3 HUOMIO.** Laitteen tahattoman käynnistämisen aiheuttama loukkaantumisvaara. Ennen laitteeseen kohdistuvia töitä, irrota sytytystulpan johto sytytystulpasta.
- 3.2.4 HUOMIO.** PIDÄ pesupistoolista tukevasti kiinni vivusta vetäessäsi rekylyn vuoksi.
- 3.2.5 HUOMIO.** NOUDATA paikallisen vesilaitoksen määräyksiä. Standardin IEC 60335-2-79 mukaan kone voidaan liittää suoraan julkiseen juomavesiverkkoon ainoastaan, jos tulovesiletkuun on asennettu standardin EN 12729 mukainen BA-tyyppin tyhjentävä takaisinvirtauksen estolaite. Takaisinvirtauksen estolaite voidaan tilata valmistajalta.
- 3.2.6 HUOMIO.** Takaisinvirtauksen estolaitteeseen virrannut vesi ei sovellu juomavedeksi.
- 3.2.7 HUOMIO.** AINOASTAAN ammattihenkilö saa huoltaa ja/tai korjata sähköisiä osia.
- 3.2.8 HUOMIO.** PURA jäännöspaine ennen kuin irrotat letkun koneesta.
- 3.2.9 HUOMIO.** TARKISTA ruuvien kireys ja koneen osien käyttökunto ennen jokaista käyttöä ja määräajoin. Varmista, ettei koneessa ole rikkoutuneita tai kuluneita osia.
- 3.2.10 HUOMIO.** KÄYTÄ ainoastaan korkeapaineletkun / sähköjohdon pinnoitusmateriaaleille sopivia pesuaineita.
- 3.2.11 HUOMIO.** PIDÄ ihmiset ja eläimet vähintään 15 m:n etäisyydellä.
- 3.2.12 HUOMIO.** Kone on suunniteltu käyttöön valmistajan toimittamilla tai suosittelemilla pesuaineilla. Niistä poikkeavien pesuaineiden tai kemikaalien käyttö saattaa heikentää sen turvallisuutta.
- 3.2.13 HUOMIO.** Vältä pesuaineen joutumista iholle ja ennen kaikkea silmiin! Jos sitä joutuu silmiin, huuhto puhtaalla vedellä ja hakeudu välittömästi lääkäriin!



- 3.2.14 HUOMIO.** Korkeapaineletkut, liitokset ja liitoskappaleet ovat koneen turvallisuuden kannalta tärkeitä osia. Käytä ainoastaan valmistajan suosittelemia korkeapaineletkuja, liitoksia ja liitoskappaleita.
- 3.2.15 HUOMIO.** Käytä ainoastaan valmistajan toimittamia tai hyväksymiä alkuperäisiä varaosia, jotta koneen käyttö on turvallista.
- 3.2.16 HUOMIO.** Työnnä putken puhdistusyksikkö punaiseen merkkiin asti ennen koneen käynnistystä.
- 3.2.17 HUOMIO.** Laitteessa saa käyttää ainoastaan käyttöohjeessa ilmoitettua polttoainetta. Sopimattomia polttoaineita käytettäessä syntyy räjähdysvaara. Bensiinimoottorilla varustettuja laitteita tankatessa on huomioitava, että polttoainetta ei pääse kuumille pinnoille.
- 3.2.18 HUOMIO.** Huomioi erityisesti bensiinimoottorilla varustettujen laitteiden käyttöohjeen turvaohjeet.
- 3.2.19 HUOMIO.** Käytettäessä laitetta sisätiloissa on huolehdittava riittävästä ilmastoinnista ja siitä, että pakokaasut poistuvat tilasta (myrkytysvaara). Pakokaasuaukkoa ei saa peittää tai sulkea. On varmistettava, että ilmanottoaukkojen läheisyydessä ei ole pakokaasupäästöjä.
- 3.2.20 HUOMIO.** Laitteen moottori on sammutettava kuljetuksen ajaksi ja laite on kiinnitettävä huolellisesti.





**4 YLEISET OHJEET (KUVA 1)/SIVU 3****4.1 Käyttöoppaan käyttö**

Tämä opas kuuluu tärkeänä osana koneen varusteisiin. Säilytä se huolellisesti tulevaa käyttöä varten. Lue se huolellisesti ennen asennusta ja käyttöä. Luovuta opas uudelle omistajalle, jos myyt painepesurin.

**4.2 Toimitus**

Kone toimitetaan osittain purettuna pahlavaiatkossa. Pakkauksen sisältö on esitelty kuvassa 1.

**4.2.1 Ohessa toimitetut asiakirjat**

- A1** Käyttö- ja huolto-opas
- A2** Turvaohjeet
- A3** Vaatimustenmukaisuusvakuutus
- A4** Takuusäännöt
- A5** Moottorin käyttö- ja huolto-opas

**4.3 Pakkausten hävitys**

Pakkausten materiaalit ovat ympäristöystävällisiä. Kierrätä tai hävitä ne käyttömaassa voimassa olevien määräysten mukaan.

**5 TEKNISET TIEDOT (KUVA 1)/SIVU 3****5.1 Käyttötarkoitus**

Painepesuri on tarkoitettu yksityiseen ajoneuvojen, koneiden, veneiden, rakennusten jne. pesuun irrottamaan pinttynyt lika puhtaalla vedellä ja biologisesti hajavoilla kemiallisilla pesuaineilla. Ajoneuvojen moottorien pesu on sallittua ainoastaan, jos likainen vesi hävitetään voimassa olevien standardien mukaan.

- Veden tulolämpötila: **katso koneessa olevaa konekilpää.**
- Veden tulopaine: **min. 0,1 MPa - maks. 1 MPa.**
- Ympäriävä lämpötila toiminnan aikana: **yli 0 °C.**

Kone on standardien IEC 60335-1 ja IEC 60335-2-79 mukainen.

**5.2 Käyttäjä**

Koneen käyttäjä on osoitettu kuvan 1 symbolilla (ammattimainen tai ei-ammattimainen).

**5.3 Pääosat**

- B1 - Polttomoottori
- B2 - Alennusvaihdet (mallista riippuen)
- B3 - Pumppu
- B4 - Turvakatkaisimella varustettu pesupistooli
- B5 - Tehosuutin
- B6 - Korkeapaineletku
- B7 - Öljytulpat (mallista riippuen)
- B8 - Suuttimet
- B9 - Pesuainesäiliö (mallista riippuen)
- B10 - Letkuliitin suodattimella

**5.3.1 Varusteet (jos sisältyvät pakkaukseen - katso kuva 1)**

- |                                      |                  |
|--------------------------------------|------------------|
| <b>C1</b> Suuttimen puhdistustyökalu | <b>C3</b> Kahva  |
| <b>C2</b> Pyörivä suutin             | <b>C4</b> Ruuvit |

**5.4 Suojalaitteet**

**!** **Huomio - vaara!**  
**Älä käsittele tai muuta varoventtiilin kalibrointia.**

- Varo- ja/tai paineenrajoitusventtiili.  
Varoventtiili toimii myös paineenrajoitusventtiilinä. Kun pesupistooli suljetaan, venttiili avautuu ja vesi kiertää uudelleen pumpun vedentulo puolelta tai venttiili poistaa veden maahan.
- Termostaattiventtiili (D1 mallista riippuen)  
Jos veden lämpötila ylittää valmistajan ilmoittaman lämpötilan, termostaattiventtiili poistaa kuuman veden ja ottaa poistettua vesimäärää vastaavan määrän kylmää vettä, kunnes lämpötila palautuu asianmukaiseksi.
- Turvakatkaisin (D): estää veden tahattoman suihkumisen.

**6 ASENNUS (KUVA 2)/SIVU 4****6.1 Kokoonpano****Huomio - vaara!**

Ennen laitteeseen kohdistuvia töitä, irrota sytytystulpan johto sytytystulpasta.

Katso kokoonpanoajrjestys kuvasta 2.

**6.2 Ilmaustulppien asennus (mallista riippuen)**

Jotta öljyvuodot vältetään, kone toimitetaan öljyn täyttöaukot suljetuina punaisilla tulpilella. Vaihda ne toimitettuihin ilmaustulppiin.

**6.3 Pyörivän suuttimen asennus**

(Mallit, joihin asennettu)

Pyörivä suutin lisää pesutehoa.

Käytettäessä pyörivää suutinta paine saattaa laskea 25 % säädettävällä suuttimella saatua paineeseen nähden. Sen käyttö kuitenkin lisää pesutehoa vesisuihkun pyörivän liikkeen ansiosta.

**6.4 Moottori****Huomio - vaara!**

Noudata luvussa "Turvallisuusohjeet" annettuja ohjeita!

**6.4.1 Lue ennen käyttöönotttoa moottorin valmistajan käyttöohjeet ja huomioi erityisesti turvaohjeet.**

Tarkista moottorin öljymäärä. Laitetta ei saa käyttää, jos öljyn pinta on laskenut alle "MIN" -merkin. Lisää tarvittaessa öljyä.

Täytä polttoainesäiliö llyjyttömällä bensiinillä. Älä käytä 2-tahtiseosbensiniä.

**6.5 Vesiliitäntä****Huomio - vaara!**

Painepesuria saa käyttää ainoastaan suodattutulla tai puhtaalla vedellä. Vesihanavan virtaaman tulee olla pumpun virtaaman mukainen.

Sijoita kone mahdollisimman lähelle vesiliitäntää.

**6.5.1 Liitäntäaukot**

- Paineliitin (OUTLET)

- Suodattimella varustettu tulovesiliitin (INLET)

**6.5.2 Liitäntä julkiseen vesijohtoverkkoon**

Kone voidaan liittää suoraan julkiseen juomavesiverkkoon ainoastaan, jos tulovesilietkoon asennettu voimassa olevien standardien mukainen tyhjentävä takaisinvirtauksen estolaite. Varmista, että letkun halkaisija on vähintään 13 mm ja pituus alle 25 m ja että se on vahvistettu.

**6.5.3 Veden imu avoimista astioista**

- 1) Ruuvaa suodattimella varustettu imuletku tulovesiliitteen (INLET) ja upota se astian pohjalle.
  - 2) Ilmaa kone:
    - a) Irrota tehosuutin.
    - b) Käynnistä kone ja avaa pesupistoolia, kunnes ulostulossa vedessä ei ole enää ilmapuolia.
  - 3) Sammuuta kone ja ruuvaa tehosuutin takaisin.
- Huomautus: maksimi-imukorkeus on 0,5 m. Pyri täyttämään imuletku ennen käyttöä.

**7 SÄÄDÖT (KUVA 3)/SIVU 5****7.1 Suuttimen säätö (mallista riippuen)**

Säädä vesisuihkua säädettävästä suuttimesta (E).

**7.2 Pesuaineen syötön säätö**

Jotta pesuainetta syötetään oikealla paineella, aseta suutin (E) (mallista riippuen) asentoon tai asenna pesuaineyksikkö (C13) (mallista riippuen) kuten kuvassa.

Säädä pesuaineen määrä säätimestä (F) (mallista riippuen).

**7.3 Käyttöpaineen säätö (mallista riippuen)**

Säädä käyttöpainet säätimellä (G). Paine näkyy painemittarissa (jos asennettu).

**8 KÄYTTÖ (KUVA 4)/SIVU 5****8.1 Ohjauslaitteet**

- Käynnistyskatkaisin (H)

Käynnistä moottori moottorin valmistajan käyttöohjeiden mukaisesti.

- Vesisuihkun ohjausvipu (I)

**Huomio - vaara!**

**Konetta tulee käyttää tasaisella ja tukevalla tasolla, katso kuva 4.**

**8.2 Käynnistys (kuva 4)**

- 1) Avaa vesihana kokonaan.
- 2) Vapauta turvakatkaisin (D).
- 3) Pidä pesupistooli auki muutaman sekunnin ajan ja käynnistä moottori moottorin valmistajan käyttöohjeiden mukaisesti.

**Huomio - vaara!**

**Varmista ennen koneen käynnistystä, että se saa vettä asianmukaisesti; kuivakäyttö vaurioittaa konetta. Älä peitä tuuletusrililöitä toiminnan aikana.**

**Vältä kuivakäyttöä, ettei kone vaurioidu. Varmista, että kone saa jatkuvasti vettä.**

**8.3 Pysäytys**

- 1) Pidä moottorinsäätövipua asennossa "STOP", kunnes moottori pysähtyy ja sulje polttoainehana.
- 2) Avaa pesupistooli ja poista paine putkista.
- 3) Kytke turvakatkaisin (D).

**8.4 Uudelleenkäynnistys**

- 1) Vapauta turvakatkaisin (D).
- 2) Avaa pesupistooli ja anna ilman poistua putkista.
- 3) Käynnistä moottori moottorin valmistajan käyttöohjeiden mukaisesti.

**8.5 Säilytys**

- 1) Sulje vesihana.
- 2) Pura jäännöspainetta pesupistoolista, kunnes kaikki vesi poistuu koneesta.
- 3) Pidä moottorinsäätövipua asennossa "STOP", kunnes moottori pysähtyy ja sulje polttoainehana.
- 4) Irrota sytytystulpan liitin.
- 5) Tyhjennä ja pese pesuainesäiliö työskentelyn jälkeen. Käytä säiliön pesuun puhdasta vettä, älä pesuainetta.
- 6) Aseta pesupistoolin turvakatkaisin (D).

**8.6 Pesuaineen täyttö ja käyttö**

**Pesuaine tulee syöttää kohdassa 7.3 selostetuilla varusteilla ja tavoilla.**

Jos käytät koneen ohessa toimitettua alkuperäistä letkua pidempää korkeapaineletkua tai jatkoletkua, pesuaineen tulo saattaa vähentyä tai loppua kokonaan säiliöstä (mallista riippuen).

Täytä säiliö (B6) biologisesierittain hajoavalla pesuaineella.

**8.7 Suositeltava pesutapa**

Liuta lika levittämällä kuivalle pinnalle pesuainetta. Työskentele pystysuorilla pinnoilla alhaalta ylöspäin. Anna pesuaineen vaikuttaa 1–2 minuuttia, mutta älä päästä pintaa kuivaksi. Suihkuta korkeapainesuihkulla vähintään 30 cm:n etäisyydeltä ja työskentele alhaalta ylöspäin. Vältä veden leviämistä pesemättömälle pinnalle.

Joissakin tapauksissa lika joudutaan poistamaan mekaanisesti pesu- harjoilla.

Korkeapaine ei aina ole paras tapa saada hyviä pesutuloksia, sillä se saattaa vaurioittaa joitakin pintoja. Vältä säädettävän suuttimen neulasuihkun ja pyöriävän suuttimen käyttöä aroilla ja maalaatuilla pinnoilla ja paineistetussa osissa (esim. renkaat, täyttöventtiilit jne.). Hyvä pesutulos riippuu yhtä lailla paineesta kuin vesimäärästä.

**9 HUOLTO (KUVA 5)/SIVU 6**

Kaikki huoltotoimenpiteet, joita ei ole selostettu tässä luvussa, tulee suorittaa valtuutetussa huoltopalvelussa.

**Huomio - vaara!**

**Laitteen tahattoman käynnistämisen aiheuttama loukkaantumisvaara. Ennen laitteeseen kohdistuvia töitä, irrota sytytystulpan johto sytytystulpasta. Palovammavaara! Älä koske kuumaan äänenvaimentimeen, sylinteriin tai jäähdytysripioihin.**

**9.1 Suuttimen puhdistus**

- 1) Irrota tehosuutin pesupistoolista.
- 2) Poista kaikki lika suuttimen reiästä työkalulla (C1).

**9.2 Suodattimen puhdistus**

Tarkista tulovesi- (L) ja pesuainesuodatin (mallista riippuen) ennen jokaista käyttöä ja puhdista tarvittaessa ohjeiden mukaan.

**9.3 Moottorin vapautus (mallista riippuen)**

Jos painepesuri on pitkään käyttämättömänä, kalkkikerääntymät saattavat lukita moottorin. Vapauta moottori kääntämällä moottorin akselia työkalulla (M).

**9.4 Öljyn täydennys (mallista riippuen)**

Täydennä öljyä täyttöaukosta, kunnes saavutat oikean tason.

Katso öljyn ominaisuudet Tekniset tiedot -taulukosta.

Vaihda öljy 500 käyttötunnin välein.

**9.5 Varastointi**

Käytä koneessa syövyttämätöntä ja myrkytöntä jäätymisenestoainetta ennen talvisäilytystä.

Säilytä konetta kuivassa paikassa ja suojaa se jäätymiseltä.

**10 VARASTOINTI JA KULJETUS (KUVA 5)/SIVU 6**

Varastoi varusteet kuvan 5 mukaisesti.

Kuljeta konetta kuvan 5 mukaisesti.

**11 VIANETSINTÄ**

Vika	Mahdollinen syy	Korjaus
Pumppu ei tuota määritellyä painetta.	Suutin kulunut.	Vaihda suutin.
	Vedensuodatin likainen.	Puhdista suodatin (L) (kuva 5).
	Veden tulopaine liian alhainen.	Avaa vesihana kokonaan.
	Ilmaa pääsee järjestelmään.	Tarkista liittokset.
	Pumpussa ilmaa.	Sammuta kone ja käytä pesupistoolia, kunnes vesi suihkuu ulos tasaisesti. Käynnistä painepesuri uudelleen.
	Säädettävä suutin väärässä asennossa.	Aseta suutin (E) (+)-asentoon (kuva 3).
	Termostaattiventtiilin laukeaminen	Odota, että veden lämpötila palautuu oikeaksi.
Pumpun paine vaihtelee.	Imukorkeus avoimesta astiasta yli 0,5 m.	Vähennä imukorkeutta.
	Vettä tulee ulkopuolisesta säiliöstä.	Kytke kone vesijohtoverkkoon.
	Veden tulolämpötila liian korkea.	Laske veden lämpötilaa.
	Suutin on tukossa.	Puhdista suutin (kuva 5).
Vesivuoto	Likainen tulovesisuodatin (L)	Puhdista suodatin (L) (kuva 5).
	Tiivisteet ovat kuluneet.	Vaihda tiivisteet huoltopalvelussa.
Liiallinen käyttöääni.	Paineen suoraan purkavan varoventtiilin laukeaminen	Ota yhteyttä lähimpään huoltopalveluun.
Öljyvuoto	Veden lämpötila liian korkea.	Laske veden lämpötilaa (ks. teknisiä tietoja).
Ei ota pesuainetta.	Tiivisteet ovat kuluneet.	Ota yhteyttä lähimpään huoltopalveluun.
	Säädettävä suutin on korkeapaineasennossa.	Aseta suutin (E) -asentoon (kuva 3).
	Pesuaine on liian sakeaa.	Laimenna vedellä.
	Käytössä on korkeapaineletkun jatkoletku.	Käytä alkuperäistä letkua.
Termostaattiventtiilistä valuu vettä.	Pesuainekierrossa on sakkaa tai kaventumia.	Huuhtele puhtaalla vedellä ja korjaa kaventumat. Jos vika toistuu, ota yhteyttä valtuutettuun huoltopalveluun.
	Suuttimen sisällä olevan veden lämpötila on ylittänyt konekilvessä ilmoitetun enimmäisarvon.	Älä katkaise vesisuihkuja yli 5 minuutiksi toiminnan aikana.

FI



**12 KUINKA OLLA VAURIOITTAMATTA PINTOJA****HUOMIO**

- 12.1 Koneen käyttö renkaiden pesuun saattaa vaurioittaa renkaita ja olla vaarallista.  
 12.2 Älä suuntaa korkeapaineista suihkua suoraan renkaaseen.  
 12.3 Käytä konetta aina matalimmalla paineella suorittaessasi puhdistusta pyörien ja renkaiden lähellä.  
 12.4 Älä koskaan käytä turbosuutinta ajoneuvon osien pesuun.  
 12.5 Etsi lisätietoja käyttöoppaan osasta: **8.7 Suositeltava pesutapa.**

**EY-vaatimustenmukaisuustodistus**

Me Annovi Reverberi S.p.A. -yrityksestä, Modena, Italia, vakuutamme että seuraava(t) AR Blue Clean-kone(et):

Koneen nimi	Korkeapainepesuri			
Mallinro	<b>DXPW008</b>	<b>DXPW009</b>	<b>DXPW010</b>	<b>DXPW011</b>
Tehonkulutus	3,6 kW	6,3 kW	8,7 kW	8,7 kW

on(ovat) seuraavien direktiivien mukainen(mukaisia):

2006/42/EY, 2014/35/EU, 2011/65/EU, 2012/19/EU, 2014/30/EU, 2000/14/EY (Italialainen lakiasetus 262/2002).

ja valmistettu seuraavien standardien tai standardoitujen asiakirjojen mukaan: EN 60335-1; EN 60335-2-79; EN 55014-1; EN 55014-2; EN 61000-3-2; EN 61000-3-3; EN 61000-3-11; EN 60704-1; EN 62233; EN 50581

Sen henkilön nimi ja osoite, joka on valtuutettu kokoamaan teknisen eritelmän: Stefano Reverberi / AR Toimitusjohtaja  
 Via M.L. King 3 - 41122 Modena, Italia

Direktiivissä 2000/14/EY vaadittu vaatimustenmukaisuuden arviointimenettely on toteutettu liitteen V mukaan.

Mallinro	<b>DXPW008</b>	<b>DXPW009</b>	<b>DXPW010</b>	<b>DXPW011</b>
Mitattu äänitehotas:	102,5 dB (A)	102,5 dB (A)	102,5 dB (A)	102,5 dB (A)
Taattu äänitehotas:	105 dB (A)	105 dB (A)	105 dB (A)	105 dB (A)

Pvm: 19.07.2016

**MODENA (I)**

Stefano Reverberi

  
 Toimitusjohtaja

**Takuu**

Takuun voimassaoloaika määrätään tuotteen myyntimaassa voimassa olevissa määräyksissä (ellei valmistaja toisin ilmoita).

Valmistajan takuu kattaa materiaali- ja valmistusviat ja vaatimuksista poikkeavuuden takuun voimassaoloaikana. Siihen sisältyy viallisten osien vaihto ja kohtuullisesti kuluneiden tuotteiden korjaus tai vaihto.

Takuu ei kata normaalisti kuluvia osia (venttiili, mäntä, vesitiiviste, öljytiiviste, jouset, O-renkaat, varusteet kuten letku, pesupistooli, harjat, pyörät jne.).

Takuu ei kata vikoja, jotka johtuvat seuraavista syistä:

- virheellinen tai kielletty käyttö, laiminlyönti
- ammattikäyttö tai vuokraus, jos kone on myyty kotitalouskäyttöön
- oppaassa annettujen huoltomääräysten noudattamatta jättäminen
- valtuuttamattomien henkilöiden tai huoltopalvelujen suorittamat korjaukset
- ei-alkuperäisten varaosien tai varusteiden käyttö
- kuljetuksen tai ylimääräisten esineiden/aineiden aiheuttamat vauriot, onnettomuus
- varastointiin liittyvät ongelmat.

Takuun voimaan saattamiseksi tulee esittää ostotodistus.

**Ota huolto pyynnössä, Sivu: 285.**

**Ota HONDA-moottorin huoltopyynnössä yhteys Honda-huoltoon: [www.engines.honda.com](http://www.engines.honda.com)**

## Tekniset tiedot

Tekniset tiedot	Mitt.	DXPW008	DXPW009	DXPW010	DXPW011
Virtaama	l/min	10	13	15	15
Maksimivirtaama	l/min	-	-	-	-
Paine	MPa	17	19	25	25
Maksimipaine	MPa	19	21	27	27
Teho	kW	3,6	6,3	8,7	8,7
Maks. tulolämpötila	°C	60	60	60	60
Maksimitulopaine	MPa	1	1	1	1
Pesupistoolin työntövoima maksimipaineella	N	28,90	39,70	52,50	52,50
Pumpun öljytyyppi	kg	0,13 SAE 15W40	0,13 SAE 15W40	0,13 SAE 15W40	0,13 SAE 15W40
Moottorimalli	-	Honda GX 160, 1-sylinteri, 4-tahti	Honda GX 270, 1-sylinteri, 4-tahti	Honda GX 390, 1-sylinteri, 4-tahti	Honda GX 390, 1-sylinteri, 4-tahti
Nimellisteho kierrosluvulla 3600 1/min	kW/HP	-	-	9,5/12,9	9,5/12,9
Käyttökierros-luku	1/min	3300±100	3300±100	3300±100	3300±100
Polttoainesäiliö	l	-	-	6,5	6,5
Polttoaine	-	Lyijytön, bensiini	Lyijytön, bensiini	Lyijytön, bensiini	Lyijytön, bensiini
Äänenpainetaso $L_{WA}$ (EN 60704-1) (K = 2,5 dB(A))	dB (A)	89,4	89,4	89,4	89,4
Ännehotaso $L_{WA}$ (EN 60704-1) (K = 2,5 dB(A))	dB (A)	105	105	105	105
Koneen värinä (K = 1 m/s <sup>2</sup> ):	m/s <sup>2</sup>	6,26	6,26	6,26	6,26
Paino	kg	30	42	50	48

***Pidätämme oikeuden teknisiin muutoksiin!***

## 1 CONSIGNES DE SÉCURITÉ

- 1.1** L'appareil que vous avez acheté est un produit à fort contenu technologique, fabriqué par l'un des plus grands spécialistes de nettoyeurs à haute pression sur le marché européen. Nous vous invitons à lire attentivement et à observer ces quelques lignes pour optimiser davantage ses performances. Pour le raccordement, l'utilisation et la maintenance de l'appareil, veuillez prendre toutes les précautions nécessaires à votre sécurité et à celle des personnes à proximité. Veuillez lire et respecter à la lettre les consignes de sécurité pour ne compromettre ni la santé ni la sécurité des personnes et pour éviter tout dégât matériel.

## 2 ICÔNES ET SYMBOLES

- 2.1** Respecter les pictogrammes de sécurité et les symboles figurant sur l'appareil et dans ce manuel.

Seuls les symboles concernant l'appareil acheté sont reproduits sur l'appareil et dans le manuel. S'assurer que les symboles et les pictogrammes de sécurité sur l'appareil sont lisibles et en bon état. Dans le cas contraire, les remplacer en respectant la position d'origine.

 Attention - Danger

 Lire attentivement ces instructions avant emploi.

 Icône E2 (si le symbole est présent sur fig. 1) - Elle indique que l'appareil est conçu pour un usage professionnel, c'est-à-dire pour les personnes qui ont de l'expérience, la connaissance technique, normative, législative et qui sont en mesure d'exécuter les opérations nécessaires à l'utilisation et à la maintenance de l'appareil. Cet appareil ne doit pas être utilisé par des personnes (enfants inclus) dont les capacités physiques, sensorielles ou mentales sont réduites, ou par des personnes sans expérience ni formation.

 Icône E3 (si le symbole est présent sur fig. 1) - Elle indique que l'appareil est conçu pour un usage non professionnel (domestique). Il peut être utilisé par des personnes aux capacités physiques, sensorielles ou mentales réduites, ou manquant d'expérience ou de connaissance, à partir du moment où elles sont surveillées ou ont reçu des explications permettant d'utiliser l'appareil en toute sécurité et comprennent les risques impliqués.

 Organes en mouvement. Ne pas toucher.



 Risque de brûlure ! Avertissement de groupements chauds.

 Danger d'intoxication! Ne pas inspirer les gaz d'échappement.

**0** Position « arrêt » de l'interrupteur

**I** Position « marche » de l'interrupteur

 Niveau de puissance acoustique garanti

 Interdiction, avertit l'utilisateur que les réglementations nationales peuvent interdire le raccordement du produit au réseau d'eau potable.

 Signal de danger, avertit l'utilisateur de ne pas diriger le jet d'eau vers les personnes, les animaux, les dispositifs électriques, ni vers l'appareil lui-même.

 Classe d'isolation électrique II. L'appareil comporte une isolation renforcée ou une isolation double (uniquement si le symbole figure sur l'appareil).

 Classe d'isolation I. L'appareil comporte un conducteur de protection extérieur (borne de terre) (uniquement si le symbole figure sur l'appareil).

**CE** Ce produit observe les directives européennes en vigueur.

 Icône E1 - Elle indique l'obligation de **ne pas évacuer** l'appareil comme déchet urbain. Il peut être remis au distributeur au moment de l'achat d'un appareil neuf. Les parties électriques et électroniques de l'appareil ne doivent pas être réutilisées pour un usage impropre, car elles contiennent des substances dangereuses pour la santé.

 Porter un casque de protection.

 Porter un masque de protection.

 Porter un appareil de protection respiratoire.

 Porter des gants de protection.



 Porter des chaussures de sécurité.

 Porter une tenue de protection.

FR





### 3 CONSIGNES DE SÉCURITÉ/RISQUES RÉSIDUELS

#### 3.1 AVERTISSEMENTS : À NE PAS FAIRE

- 3.1.1 ATTENTION. NE PAS laisser les enfants utiliser l'appareil et veiller à ce qu'ils ne jouent pas avec.
- 3.1.2 ATTENTION. Les jets à haute pression peuvent être dangereux en cas d'utilisation incorrecte.
- 3.1.3 ATTENTION. NE PAS utiliser l'appareil avec des produits inflammables ou toxiques, ou avec tout liquide dont les caractéristiques sont incompatibles avec son mode d'opération. Il est interdit de faire fonctionner l'appareil en atmosphère explosible ou potentiellement inflammable.
- 3.1.4 ATTENTION. DANGER D'EXPLOSION. NE PAS pulvériser de liquides inflammables.
- 3.1.5 ATTENTION. NE PAS diriger le jet d'eau vers les personnes ou les animaux.
- 3.1.6 ATTENTION. NE PAS diriger le jet d'eau vers l'appareil lui-même, des équipements électriques sous tension ou tout autre matériel électrique.
- 3.1.7 ATTENTION. NE PAS utiliser l'appareil si des personnes sont à portée du jet haute pression et sans équipement de protection.
- 3.1.8 ATTENTION. NE PAS diriger le jet d'eau dans sa direction ou dans la direction d'autres personnes dans le but de nettoyer des chaussures ou des vêtements.
- 3.1.9 ATTENTION. NE PAS utiliser l'appareil à l'extérieur par temps de pluie.
- 3.1.10 ATTENTION. L'appareil NE doit en aucun cas être laissé à un enfant ou à une personne incapable de s'en servir correctement.
- 3.1.11 ATTENTION. NE PAS verrouiller le pistolet en position de marche.
- 3.1.12 ATTENTION. S'assurer que l'appareil comporte une plaquette signalétique. Si celle-ci est manquante, contacter le revendeur. Un appareil sans plaque NE doit PAS être utilisé, car il ne peut pas être identifié et représente donc un danger potentiel.
- 3.1.13 ATTENTION. NE PAS modifier ni dérégler la vanne de régulation ou les dispositifs de sécurité.
- 3.1.14 ATTENTION. NE PAS changer le diamètre d'origine de la buse.
- 3.1.15 ATTENTION. Faire en sorte qu'aucun véhicule ne roule sur le tuyau haute pression.
- 3.1.16 ATTENTION. NE PAS tirer sur le tuyau haute pression pour déplacer l'appareil.
- 3.1.17 ATTENTION. Le jet haute pression est potentiellement dangereux lorsqu'il est dirigé vers des pneus, des valves de pneu ou autres objets pressurisés. Ne pas utiliser la buse rotative, et garder une distance d'au moins 30 cm par rapport aux pneus.



**3.1.18 ATTENTION.** Il est interdit d'utiliser des accessoires qui ne sont ni d'origine ni spécifiques pour le modèle. Toute modification entraîne l'invalidation de la déclaration de conformité et décharge le fabricant de toute responsabilité civile et pénale.

**3.1.19 ATTENTION.** Ne pas se pencher au-dessus ou toucher l'orifice d'évacuation. (risque de brûlure).

**3.1.20 ATTENTION.** Ne pas toucher les silencieux chauds, les cylindres ou les ailettes de refroidissement. (risque de brûlure).

## **3.2 AVERTISSEMENTS : À FAIRE**

**3.2.1 ATTENTION.** Toutes les pièces conductrices **DOIVENT ÊTRE PROTÉGÉES** contre les jets d'eau.

**3.2.2**



**ATTENTION.** Le jet haute pression peut faire rebondir les objets. Porter tous les équipements de protection individuelle (EPI) nécessaires pour travailler en sécurité.

**3.2.3 ATTENTION.** Risque de blessure dû au démarrage par inadvertance de l'appareil. Débrancher les fiches des bougies avant d'effectuer toute opération sur l'appareil.

**3.2.4 ATTENTION.** Veiller à toujours **TENIR** le pistolet fermement avant d'appuyer sur la gâchette, afin de contrecarrer le recul lors de la mise en route.

**3.2.5 ATTENTION.** **RESPECTER** les réglementations locales des autorités de l'eau en matière de connexion de ce type d'appareil aux canalisations. Selon la norme CEI 60335-2-79, l'appareil ne peut être raccordé directement au réseau public de distribution de l'eau potable que si, dans la tuyauterie d'alimentation, est installé un clapet anti-retour de type BA conforme à la norme EN 12729 avec système de vidange incorporé. Le clapet anti-retour peut être acheté chez le fabricant.

**3.2.6 ATTENTION.** L'eau ayant circulé dans un dispositif anti-refoulement est considérée comme non potable.

**3.2.7 ATTENTION.** Toute opération de maintenance et/ou de réparation des composants électriques **DOIT** être effectuée par un personnel qualifié.

**3.2.8 ATTENTION.** Avant de débrancher le tuyau, **DÉCHARGER** la pression résiduelle.

**3.2.9 ATTENTION.** Avant chaque utilisation et de manière régulière, **VÉRIFIER** que les vis sont bien serrées et que toutes les pièces sont en bon état. S'assurer qu'aucune pièce n'est usée ou cassée.

**3.2.10 ATTENTION.** **N'UTILISER** que des détergents compatibles avec le revêtement du tuyau haute pression / câble électrique.



- 3.2.11 ATTENTION.** Les personnes et les animaux **DOIVENT RESTER** à une distance de 15 m au moins.
- 3.2.12 ATTENTION.** Cet appareil a été conçu pour être utilisé avec le détergent fourni ou préconisé par le fabricant. L'utilisation de tout autre détergent ou produit chimique peut rendre l'utilisation de l'appareil dangereuse.
- 3.2.13 ATTENTION.** Éviter tout contact du détergent avec la peau et surtout avec les yeux ! En cas de contact avec les yeux, rincer abondamment sous le robinet et consulter immédiatement un médecin !
- 3.2.14 ATTENTION.** Les tuyaux à haute pression, les raccords et les joints sont tous importants pour permettre le fonctionnement sécurisé de l'appareil. Utiliser uniquement les tuyaux à haute pression, les raccords et les joints préconisés par le fabricant.
- 3.2.15 ATTENTION.** Utiliser uniquement des pièces de rechange d'origine fournies ou approuvées par le fabricant pour éviter que l'appareil ne devienne dangereux.
- 3.2.16 ATTENTION.** Emboîter le déboucheur de canalisations jusqu'au repère rouge avant d'allumer l'appareil.
- 3.2.17 ATTENTION.** Peut être uniquement utilisé le carburant mentionné dans le manuel d'utilisation. L'utilisation d'un carburant non adapté entraîne des risques d'explosion.  
Avec les appareils à moteur à essence, il est important de veiller, lors du remplissage, que l'essence n'entre pas en contact avec les parties chaudes.
- 3.2.18 ATTENTION.** Respecter les consignes de sécurité spécifiques du mode d'emploi des appareils à moteur à essence.
- 3.2.19 ATTENTION.** Pour une utilisation de l'appareil dans des locaux fermés, il doit être garanti une ventilation suffisante et une évacuation des gaz résiduels (danger d'intoxication).  
Le quatrième trou ne peut être fermé.  
S'assurer qu'aucune émission de gaz polluants ne se produise à proximité des admissions d'air.
- 3.2.20 ATTENTION.** Au transport, le moteur de l'appareil doit être arrêté et l'appareil doit être bien fixé.



**4 INFORMATIONS GÉNÉRALES (FIG.1)/PAGE 3****4.1 Utilisation du manuel**

Ce manuel fait partie intégrante de l'appareil et doit être conservé pour pouvoir être consulté en cas de besoin. Le lire attentivement avant l'installation/utilisation. En cas de cessons, l'ancien propriétaire doit remettre le manuel au nouveau propriétaire.

**4.2 Emballage**

L'appareil est livré partiellement démonté, dans un emballage en carton.

Son contenu est représenté sur la fig.1.

**4.2.1 Documentation fournie**

- A1** Manuel d'utilisation et d'entretien
- A2** Consignes de sécurité
- A3** Déclaration de conformité
- A4** Règles de garantie
- A5** Manuel d'utilisation et d'entretien du moteur

**4.3 Élimination de l'emballage**

Les matériaux de l'emballage ne sont pas dangereux pour l'environnement. Cependant, ils doivent être recyclés ou éliminés conformément aux normes en vigueur dans le pays d'utilisation.

**5 INFORMATIONS TECHNIQUES (FIG.1)/PAGE 3****5.1 Domaine d'utilisation**

Cet appareil a été conçu pour laver les véhicules, voitures et bateaux privés, les bâtiments, etc. avec de l'eau claire et des détergents chimiques biodégradables pour enlever la saleté tenace.

Il peut être utilisé pour laver les moteurs uniquement si l'eau sale est évacuée selon les normes en vigueur.

- Température de l'eau en entrée : **voir plaquette signalétique de l'appareil.**

- Pression de l'eau en entrée : **min. 0,1 MPa - max. 1 MPa.**

- Température ambiante de fonctionnement : **supérieure à 0°C.**

L'appareil est conforme aux normes CEI 60335-1 et CEI 60335-2-79.

**5.2 Opérateur**

Pour identifier l'opérateur chargé de l'usage de l'appareil (professionnel ou non professionnel), voir l'icône représentée sur la fig.1.

**5.3 Pièces principales**

- B1 - Moteur à explosion
- B2 - Réducteur (si prévu)
- B3 - Pompe
- B4 - Pistolet avec loquet
- B5 - Lance
- B6 - Tuyau haute pression
- B7 - Bouchons huile (si prévu)
- B8 - Buses
- B9 - Réservoir de détergent (si prévu)
- B10 - Embout avec filtre

**5.3.1 Accessoires (si prévus avec la marchandise - voir fig.1)**

- C1** Aiguille de nettoyage de la buse
- C2** Buse rotative
- C3** Poignée
- C4** Vis

**5.4 Dispositifs de sécurité****Attention - danger !  
Ne pas modifier ni dérégler la soupape de sécurité.**

- Soupape de sécurité et/ou soupape régulatrice de pression.  
La soupape de sécurité sert aussi à limiter la pression. Lorsque la gâchette est relâchée, la soupape s'ouvre et l'eau circule par l'aspiration de la pompe ou est évacuée au sol.

- Robinet thermostatique (**D1** si prévu)

Si la température de l'eau dépasse la température prévue par le fabricant, le robinet thermostatique évacue l'eau chaude et aspire une quantité d'eau froide égale à l'eau évacuée jusqu'au rétablissement de la bonne température.

- Loquet (**D**) : évite que la gâchette ne soit actionnée accidentellement.

**6 INSTALLATION (FIG.2)/PAGE 4****6.1 Montage****Attention - danger !  
Débrancher les fiches des bougies avant d'effectuer toute opération sur l'appareil.**

Pour la séquence de montage, voir fig.2.

**6.2 Montage des bouchons de purge (si prévu)**

Pour éviter les fuites d'huile, au moment de la livraison, les orifices de remplissage de l'huile sont fermés par des bouchons de couleur rouge qui doivent être remplacés par les bouchons de purge fournis.

**6.3 Montage de la buse rotative**

(Pour les modèles qui en sont équipés)

Le kit buse rotative augmente la puissance de lavage.

L'utilisation de la buse rotative peut entraîner une baisse de la pression de 25% par rapport à la pression obtenue avec la buse réglable. Quoi qu'il en soit, son utilisation augmente la puissance de lavage par l'effet rotatif transmis au jet d'eau.

**6.4 Moteur****Attention - danger !  
Respecter le chapitre "Consignes de sécurité"!**

6.4.1 Avant la mise en service, lire le mode d'emploi du constructeur du moteur et en particulier respecter les consignes de sécurité.

Contrôler le niveau d'huile du moteur. Ne pas mettre l'appareil en service, si le niveau d'huile est descendu au-dessous de "MIN". En cas de besoin, rajouter de l'huile.

Remplir le réservoir de carburant avec essence sans plomb. Ne pas utiliser de mélange de 2 cycle.

**6.5 Raccordement au réseau d'eau****Attention - danger !  
Aspirer uniquement de l'eau filtrée ou propre. Le robinet du réseau d'eau doit garantir un débit égal à celui de la pompe.**

Placer l'appareil le plus près possible du point de raccordement au réseau d'eau.

**6.5.1 Raccords**

- Sortie eau (OUTLET)
- Entrée eau avec filtre (INLET)

**6.5.2 Raccordement au réseau public d'eau potable**

L'appareil ne peut être raccordé directement au réseau public de distribution de l'eau potable que si, dans la tuyauterie d'alimentation, est installé un clapet anti-retour conforme aux normes en vigueur avec système de vidange incorporé. Utiliser impérativement un tuyau renforcé d'au moins 13 mm de diamètre et de moins de 25 m de long.

**6.5.3 Aspiration d'eau depuis un récipient ouvert**

1) Visser le tuyau d'aspiration avec filtre sur l'arrivée d'eau (INLET), puis déposer son extrémité sur le fond du récipient.

2) Purger l'appareil :

- a) Dévisser la lance.
- b) Mettre l'appareil en marche et appuyer sur la gâchette du pistolet jusqu'à ce qu'il n'y ait plus de bulles d'air dans l'eau qui s'écoule.
- 3) Éteindre l'appareil et revisser la lance.

Remarque : la hauteur d'aspiration maximale est de 0,5 m. Il est recommandé de remplir le tuyau d'aspiration avant emploi.

**7 RÉGLAGES (FIG.3)/PAGE 5**

- 7.1 Réglage de la buse** (si prévu)  
Tourner la buse (E) pour ajuster le jet d'eau.
- 7.2 Réglage de la distribution de détergent**  
Pour pulvériser le détergent à la bonne pression, mettre la buse (E) (si prévue) en position «  » ou monter le kit détergent (C13) (si prévu) comme montré sur la figure.  
Utiliser le régulateur (F) pour doser la quantité de détergent (si prévu).
- 7.3 Réglage de la pression de travail** (si prévu)  
Utiliser le régulateur (G) pour ajuster la pression de travail. La pression est mesurée par le manomètre (si présent).

**8 UTILISATION (FIG.4)/PAGE 5****8.1 Commandes**

- Dispositif de mise en marche (H).
- Démarrer le moteur en rapport avec le mode d'emploi du constructeur du moteur.
- Gâchette du pistolet (I).

**Attention - danger !**

L'appareil doit fonctionner sur une surface plane et stable, dans la position indiquée sur la fig.4.

**8.2 Mise en marche** (voir fig.4)

- 1) Ouvrir complètement le robinet d'arrivée d'eau.
- 2) Déverrouiller le loquet (D).
- 3) Appuyer sur la gâchette du pistolet pendant quelques secondes et démarrer le moteur en rapport avec le mode d'emploi du constructeur du moteur.

**Attention - danger !**

Avant de faire fonctionner l'appareil, s'assurer qu'il est raccordé à l'eau. Tout fonctionnement à sec l'endommagerait. Pendant le fonctionnement, ne pas couvrir les grilles d'aération. Pour ne pas endommager l'appareil, éviter de le faire fonctionner à sec et s'assurer qu'il est toujours raccordé correctement à l'eau.

**8.3 Arrêt**

- 1) Mettre le levier régulateur sur le moteur sur "STOP" jusqu'à ce que le moteur soit à l'arrêt et fermer la vanne d'alimentation en carburant.
- 2) Appuyer sur la gâchette du pistolet et décharger la pression à l'intérieur des tuyauteries.
- 3) Verrouiller le loquet (D).

**8.4 Remise en marche**

- 1) Déverrouiller le loquet (D).
- 2) Appuyer sur la gâchette du pistolet et décharger l'air à l'intérieur des tuyauteries.
- 3) Démarrer le moteur en rapport avec le mode d'emploi du constructeur du moteur.

**8.5 Mise hors service**

- 1) Fermer le robinet de l'eau.
- 2) Appuyer sur la gâchette du pistolet pour décharger la pression résiduelle et pour évacuer l'eau contenue dans l'appareil.
- 3) Mettre le levier régulateur sur le moteur sur "STOP" jusqu'à ce que le moteur soit à l'arrêt et fermer la vanne d'alimentation en carburant.
- 4) Débrancher les fiches des bougies.
- 5) Vider et nettoyer le réservoir de détergent à la fin de la séance de travail. Pour laver le réservoir, utiliser de l'eau claire plutôt que du détergent.
- 6) Verrouiller le loquet (D) du pistolet.

**8.6 Utilisation du détergent**

La pulvérisation du détergent doit se faire avec les accessoires selon les instructions figurant au point 7.3.

L'utilisation d'un tuyau haute pression plus long que le tuyau d'origine ou l'utilisation d'une rallonge supplémentaire peut diminuer ou arrêter complètement l'aspiration du détergent.

Remplir le réservoir (B6) avec un détergent biodégradable.

**8.7 Conseils pour un bon lavage**

Dissoudre la saleté en appliquant au préalable le mélange d'eau et de détergent sur la surface encore sèche.

Dans le cas des surfaces verticales, le nettoyage s'effectue de bas en haut. Laisser agir pendant 1÷2 minutes, mais sans attendre qu'il sèche. Nettoyer avec le jet haute pression, à partir du bas, en gardant une distance minimale de 30 cm. Éviter que l'eau de rinçage coule sur les surfaces non lavées.

Dans certains cas, l'action mécanique des brosses est nécessaire pour enlever les saletés tenaces.

Le jet haute pression n'est pas toujours la meilleure solution pour un bon lavage, car il peut endommager certaines surfaces. Il est recommandé de ne pas utiliser le jet fin de la buse réglable ni la buse rotative sur des pièces fragiles ou recouvertes de peintures, ou sur des objets pressurisés (ex. pneumatiques, valves de pneu, etc.).

L'efficacité du lavage dépend à la fois de la pression et du volume d'eau utilisé, au même degré.

**9 MAINTENANCE (FIG.5)/PAGE 6**

Ne pas essayer d'effectuer des opérations de maintenance autres que les opérations décrites dans ce chapitre. Toute autre opération doit être effectuée auprès d'un revendeur agréé avec service après-vente.

**Attention - danger !**

Risque de blessure dû au démarrage par inadéquation de l'appareil. Débrancher les fiches des bougies avant d'effectuer toute opération sur l'appareil.

Risque de brûlures ! Ne pas toucher les silencieux chauds, les cylindres ou les ailettes de refroidissement.

**9.1 Nettoyage de la buse**

- 1) Dévisser la lance sur le pistolet.
- 2) Enlever toutes les saletés déposées dans le trou de la buse à l'aide de l'aiguille de nettoyage (C1).

**9.2 Nettoyage du filtre**

Vérifier le filtre d'aspiration (L) et le filtre détergent (si prévu) avant chaque utilisation et, si nécessaire, les nettoyer comme indiqué.

**9.3 Déblocage du moteur** (si prévu)

En cas d'arrêts prolongés, des dépôts de calcaires peuvent provoquer le blocage du moteur. Pour débloquer le moteur, tourner l'arbre moteur avec l'outil (M).

**9.4 Appoint huile** (si prévu)

Faire l'appoint en huile par l'orifice de remplissage pour rétablir le bon niveau.

Pour les caractéristiques de l'huile, voir le tableau « Données techniques ».

Il est conseillé de remplacer l'huile après 500 heures d'utilisation.

**9.5 Remisage d'hiver**

Avant ce remisage, faire fonctionner l'appareil avec du liquide anti-gel non agressif et non toxique.

Ranger l'appareil dans un endroit sec et à l'abri du gel.

**10 STOCKAGE ET TRANSPORT (FIG.5)/PAGE 6**

Stocker les accessoires comme indiqué sur la fig.5.

Transporter l'appareil comme indiqué sur la fig.5.

## 11 DÉPANNAGE

Problèmes	Causes possibles	Solutions
La pompe n'atteint pas la pression requise	Buse usée	Remplacer la buse
	Filtre à eau sale	Nettoyer le filtre (L) (fig.5)
	Alimentation en eau insuffisante	Ouvrir complètement le robinet
	Aspiration d'air	Contrôler les raccords
	Air dans la pompe	Éteindre l'appareil, puis appuyer sur la gâchette du pistolet jusqu'à ce que sorte un jet continu. Rallumer.
	Mauvais réglage de la buse	Mettre la buse (E) en position (+) (fig.3)
	Intervention du robinet thermostatique	Attendre que l'eau atteigne la bonne température
La pompe a des fortes fluctuations de pression	Hauteur d'aspiration depuis le récipient ouvert supérieure à 0,5 m	Diminuer la hauteur d'aspiration
	Aspiration de l'eau depuis un réservoir extérieur	Raccorder l'appareil au réseau d'eau
	Température de l'eau en entrée trop élevée	Diminuer la température
	Buse bouchée	Nettoyer la buse (fig.5)
Fuites d'eau	Filtre d'aspiration (L) sale	Nettoyer le filtre (L) (fig.5)
	Joints d'étanchéité usés	Remplacer les joints auprès d'un Centre d'assistance technique agréé
Bruit excessif	Intervention soupape de sécurité à échappement libre	Contacter le Centre d'assistance technique agréé
	Température de l'eau trop élevée	Diminuer la température (voir données techniques)
Fuites d'huile	Joints d'étanchéité usés	Contacter le Centre d'assistance technique agréé
Le détergent n'est pas aspiré	Buse réglable en position haute pression	Mettre la buse (E) en position « - » (fig.3)
	Détergent trop dense	Diluer avec de l'eau
	Utilisation de rallonges tuyau haute pression	Remettre le tuyau d'origine
	Circuit du détergent encrassé ou étranglé	Rincer avec de l'eau propre et éliminer les étranglements éventuels. Si le problème persiste, consulter un Centre d'assistance technique agréé.
Fuite d'eau par le robinet thermostatique	La température de l'eau à l'intérieur de la tête de pompe a dépassé la valeur maximale indiquée sur la plaquette signalétique	Pendant le fonctionnement de l'appareil, ne pas interrompre le jet d'eau pendant plus de 5 minutes

**MODÈLE**      **NUMÉRO DE SÉRIE**



**12 COMMENT NE PAS ABÎMER LES SURFACES****ATTENTION**

- 12.1 Le jet haute pression peut abîmer les pneus et représenter un danger.  
 12.2 Ne pas diriger le jet haute pression directement vers le pneu.  
 12.3 Choisir toujours la pression la plus basse pour nettoyer près des roues et des pneus.  
 12.4 Ne jamais utiliser la « lance turbo » pour laver une partie quelconque du véhicule.  
 12.5 Pour plus d'informations, lire le paragraphe : « 8.7 Conseils pour un bon lavage ».

**Déclaration de conformité CE**

Nous, Annovi Reverberi S.p.A., Modène, Italie, déclarons que l'/les appareil/s AR Blue Clean désigné/s ci-dessous :

Dénomination de l'appareil	Nettoyeur haute pression			
N° modèle	<b>DXPW008</b>	<b>DXPW009</b>	<b>DXPW010</b>	<b>DXPW011</b>
Consommation	3,6 kW	6,3 kW	8,7 kW	8,7 kW

est/sont conforme(s) aux directives européennes suivantes :

2006/42/CE, 2014/35/UE, 2011/65/UE, 2012/19/UE, 2014/30/UE, 2000/14/CE (Décret législatif italien 262/2002).

et est/sont produit(s) dans le respect des normes ou des référentiels ci-après :

EN 60335-1, EN 60335-2-79, EN 55014-1, EN 55014-2, EN 61000-3-2, EN 61000-3-3, EN 61000-3-11, EN 60704-1, EN 62233, EN 50581

Nom et adresse de la personne chargée de constituer le dossier technique : Stefano Reverberi / AR Managing Director

Via ML King, 3 - 41122 Modène, Italie

La procédure d'évaluation pour la conformité à la directive 2000/14/CE a été mise en œuvre dans les conditions précisées dans l'annexe V.

N° modèle	<b>DXPW008</b>	<b>DXPW009</b>	<b>DXPW010</b>	<b>DXPW011</b>
Niveau de puissance acoustique mesuré :	102,5 dB (A)	102,5 dB (A)	102,5 dB (A)	102,5 dB (A)
Niveau de puissance acoustique garanti :	105 dB (A)	105 dB (A)	105 dB (A)	105 dB (A)

Date : 19.07.2016

**MODÈNE (I)**

Stefano Reverberi

Managing Director

**Garantie**

La validité de la garantie est régie par la législation en vigueur dans le pays dans lequel le produit est commercialisé (sauf indication contraire du fabricant).

Si le produit est défectueux par suite d'un défaut de matériel, d'un vice de construction ou pour non-conformité pendant la période de validité de la garantie, le fabricant assure le remplacement des pièces reconnues défectueuses, ainsi que la réparation des produits s'ils sont raisonnablement usés ou leur remplacement.

La garantie ne couvre pas les composants sujets à usure normale (soupape, piston, joint d'étanchéité, joint d'huile, ressorts, joints toriques accessoires comme tuyaux, pistolet, brosses, roues, etc.)

La garantie ne couvre pas les défauts causés par :

- utilisation anormale, utilisation non admise ou négligence,
- location ou utilisation professionnelle si le nettoyeur est à usage domestique.
- inobservation des normes de maintenance prévues dans le manuel,
- réparations effectuées par du personnel ou des centres de réparation non agréés,
- utilisation de pièces de rechange ou d'accessoires qui ne sont pas d'origine,
- dommages causés par le transport, par des objets ou des substances étrangères, sinistre,
- problèmes d'emmagasinage ou de stockage.

La preuve d'achat est nécessaire pour activer la garantie.

**Pour assistance, Page : 285.**

**Pour recevoir une assistance sur le moteur HONDA, contacter un centre de service**

**Honda : [www.engines.honda.com](http://www.engines.honda.com)**

## Données techniques

Données techniques	Unité	DXPW008	DXPW009	DXPW010	DXPW011
Débit	l/min	10	13	15	15
Débit maximal	l/min	-	-	-	-
Pression	MPa	17	19	25	25
Pression maximale	MPa	19	21	27	27
Puissance	kW	3,6	6,3	8,7	8,7
Température eau d'alimentation maximale	°C	60	60	60	60
Pression maximale eau d'alimentation	MPa	1	1	1	1
Force de recul du pistolet avec pression maximale	N	28,90	39,70	52,50	52,50
Type d'huile pompe	kg	0,13 SAE 15W40	0,13 SAE 15W40	0,13 SAE 15W40	0,13 SAE 15W40
Modèle de moteur	-	Honda GX 160, 1 cylindre, 4 temps	Honda GX 270, 1 cylindre, 4 temps	Honda GX 390, 1 cylindre, 4 temps	Honda GX 390, 1 cylindre, 4 temps
Puissance nominale max. 3600 1/min	kW/HP	-	-	9,5/12,9	9,5/12,9
Nombre de tours normal	1/min	3300±100	3300±100	3300±100	3300±100
Réservoir de carburant	l	-	-	6,5	6,5
Carburant	-	Essence, sans plomb	Essence, sans plomb	Essence, sans plomb	Essence, sans plomb
Niveau de pression acoustique $L_{pa}$ (EN 60704-1) (K = 2,5 dB(A))	dB (A)	89,4	89,4	89,4	89,4
Niveau de puissance acoustique $L_{wa}$ (EN 60704-1) (K = 2,5 dB(A))	dB (A)	105	105	105	105
Vibrations de l'appareil (K = 1 m/s <sup>2</sup> ):	m/s <sup>2</sup>	6,26	6,26	6,26	6,26
Poids	kg	30	42	50	48

**Sous réserve de modifications techniques !**



## 1 SIGURNOSNE UPUTE

- 1.1** Uređaj koji ste kupili je tehnološki napredan proizvod koji je izradio jedan od vodećih europskih proizvođača visokotlačnih uređaja za pranje. Kako biste ostvarili najbolje performanse svog uređaja, pažljivo pročitajte ovu brošuru i pridržavajte se uputa svaki put kada koristite uređaj. Tijekom povezivanja, uporabe i servisiranja uređaja poduzmite sve moguće mjere opreza kako biste zajamčili osobnu sigurnost i sigurnost drugih ljudi u neposrednoj blizini. Pažljivo pročitajte sigurnosne odredbe i pridržavajte se ih u svim prilikama; nepoštivanje tih odredbi može dovesti u opasnost vaše zdravlje i sigurnost ili prouzročiti znatnu materijalnu štetu.

## 2 SIGURNOSNI ZNAKOVI

- 2.1** Pridržavajte se uputa sadržanih u sigurnosnim znakovima i simbolima pričvršćenim na uređaj i navedenih u ovom priručniku.

Uređaj i priručnik sadrže samo one simbole koji se odnose na kupljeni model. Vodite računa da simboli i znakovi na uređaju uvijek budu pričvršćeni na uređaj i da su čitljivi i ako se odvoje od uređaja stavite zamjenske natpise na izvorno mjesto.

 Upozorenje - Oprez - Opasnost

  Molimo vas da prije uporabe pažljivo pročitate ovaj priručnik.

 Simbol E2 (ako se simbol pojavljuje u priručniku) - označava da je uređaj namijenjen za profesionalnu uporabu, odnosno iskusne ljude upoznate s određenim tehničkim, regulatornim i zakonodavnim uvjetima te sposobnima za izvođenje radnji koje se odnose na uporabu i održavanje uređaja. Ovaj uređaj nije namijenjen za uporabu od djece, osoba s umanjnim fizičkim, osjetilnim ili mentalnim sposobnostima, odnosno s nedostatkom iskustva i znanja.

 Simbol E3 (ako se simbol pojavljuje u priručniku) - označava da je uređaj namijenjen za neprofesionalnu uporabu, odnosno uporabu u kućanstvu. Uređaj mogu rabiti osobe s umanjnim fizičkim, osjetilnim ili mentalnim sposobnostima, odnosno s nedostatkom iskustva i znanja pod uvjetom da su pod nadzorom ili da su upućene u sigurnu uporabu uređaja te razumiju pripadajuće rizike.

 Pokretni dijelovi. Nemojte dodirivati.





 Opasnost od opekлина! Upozorenje od vrelih sklopova.

 Opasnost od trovanja! Ne udišite ispušne plinove.

**0** Položaj „OFF“ (Isključen)

**I** Položaj „ON“ (Uključen)

 Zajamčena razina jačine zvuka

 Znak zabrane obavještava korisnike da lokalnim propisima može biti zabranjeno spajanje proizvoda na sustav opskrbe vodom za piće.

 Znak upozorenja upozorava korisnike da vodeni mlaz ne usmjeravaju prema ljudima, životinjama, električnoj opremi ili samom proizvodu.

 Ovaj proizvod ima nazivnu izolaciju klase II. To znači da je izolacija ojačana ili da ima dvostruku izolaciju (samo ako se simbol pojavljuje na uređaju).

 Ovaj proizvod ima nazivnu izolaciju klase I. To znači da je opremljen zaštitnim provodnikom uzemljenja (samo ako se simbol pojavljuje na uređaju).

**CE** Proizvod je u skladu sa zahtjevima dotične direktive.

 E1 simbol - označava da se uređaj **ne smije odlagati** kao komunalni otpad; može se predati distributeru nakon kupnje novog uređaja. Električni i elektronički dijelovi uređaja ne smiju se ponovno upotrebljavati niti zloupotrebljavati jer sadržavaju tvari koje predstavljaju opasnost po zdravlje.

 Nosite zaštitu za uši.

 Nosite zaštitnu masku.

 Nosite zaštitu za dišne organe.

 Nosite zaštitne rukavice.



 Nosite zaštitnu obuću.







 Nosite zaštitnu odjeću.

### **3 SIGURNOSNA PRAVILA/PREOSTALI RIZICI**

#### **3.1 SIGURNOSNE „ZABRANE“**

- 3.1.1 **UPOZORENJE. NEMOJTE** dopustiti da djeca koriste uređaj, pratite ih kako biste osigurali da se ne igraju strojem.
- 3.1.2 **UPOZORENJE. Mlazovi pod visokim tlakom mogu biti opasni ako se nepravilno koriste.**
- 3.1.3 **UPOZORENJE. UREĐAJ NEMOJTE** koristiti sa zapaljivim ili otrovnim tekućinama, odnosno bilo kojim drugim proizvodima koji nisu kompatibilni s pravilnim radom. Uporaba uređaja u potencijalno zapaljivim ili eksplozivnim okruženjima je zabranjena.
- 3.1.4 **UPOZORENJE. OPASNOST OD EKSPLOZIJE. Uređaj NEMOJTE** rabiti za raspršivanje zapaljivih tekućina.
- 3.1.5 **UPOZORENJE. Vodeni mlaz NEMOJTE** usmjeravati prema ljudima ili životinjama.
- 3.1.6 **UPOZORENJE. Vodeni mlaz NEMOJTE** usmjeravati prema samom uređaju, električnim dijelovima ili drugoj električnoj opremi.
- 3.1.7 **UPOZORENJE. Nikada NEMOJTE** koristiti uređaj kad se u njegovom radnom rasponu nalaze druge osobe osim ako one ne nose zaštitnu odjeću.
- 3.1.8 **UPOZORENJE. Mlaz vode nikada nemojte** usmjeravati prema sebi ili drugim osobama kako biste očistili odjeću ili obuću.
- 3.1.9 **UPOZORENJE. Uređaj NEMOJTE** rabiti vani dok pada kiša.
- 3.1.10 **UPOZORENJE. NEMOJTE** dopustiti djeci, nekompetentnim osobama ili osobama koje nisu pročitale i razumjele upute da rabe ovaj uređaj.
- 3.1.11 **UPOZORENJE. NEMOJTE** zaglavljivati okidač u radnom položaju.
- 3.1.12 **UPOZORENJE. Provjerite je li natpisna pločica pričvršćena za uređaj, ako nije, obavijestite distributera. Uređaji bez pločica NE SMIJU** se koristiti jer se ne mogu identificirati i potencijalno su opasni.
- 3.1.13 **UPOZORENJE. NEMOJTE** namještati ili mijenjati postavku sigurnosnog ventila ili sigurnosnih uređaja.
- 3.1.14 **UPOZORENJE. NEMOJTE** mijenjati izvorni promjer glave mlaznice raspršivača.
- 3.1.15 **UPOZORENJE. Nemojte** dopustiti vozilima da prelaze preko crijeva pod tlakom.



- 3.1.16 UPOZORENJE.** NEMOJTE pomicati uređaj povlačenjem za visokotlačno crijevo.
- 3.1.17 UPOZORENJE.** Kad se usmjeri prema gumama, ventilima guma ili drugim komponentama pod tlakom, visokotlačni mlaz potencijalno je opasan. Nemojte rabiti komplet za rotirajuću mlaznicu i tijekom čišćenja mlaz uvijek držite na razmaku od najmanje 30 cm.
- 3.1.18 UPOZORENJE.** Uporaba neoriginalnih dijelova i drugih rezervnih dijelova koji nisu posebno namijenjeni za dotični model zabranjena je. Zabranjene su sve izmjene uređaja; svaka izmjena čini Deklaraciju o suglasnosti ništavnom i oslobađa proizvođača od odgovornosti i prema građanskom i prema kaznenom zakonu.
- 3.1.19 UPOZORENJE.** Ne naginjte se nad otvor za ispušne plinove i ne sežite u njega. (opasnost od opekline).
- 3.1.20 UPOZORENJE.** Ne dodirujte vrole prigušivače buke, cilindre i rebra hladnjaka. (opasnost od opekline).
- 3.2 SIGURNOSNE „OBVEZE“**
- 3.2.1 UPOZORENJE.** Svi električni provodnici MORAJU BITI ZAŠTIĆENI od vodenog mlaza.
- 3.2.2**      
- UPOZORENJE.** Visoki tlak može prouzročiti odskakivanje dijelova: nosite zaštitnu odjeću (PPE) i potrebnu opremu kako biste osigurali sigurnost rukovatelja.
- 3.2.3 UPOZORENJE.** Opasnost od ozljeda nehotično pokrenutim uređajem. Izvucite utikač svjećica prije izvođenja radova na uređaju.
- 3.2.4 UPOZORENJE.** Prije nego što pritisnete okidač UHVATITE pištolj čvrsto kako biste onemogućili ponovno savijanje.
- 3.2.5 UPOZORENJE.** PRIDRŽAVAJTE se lokalnih propisa o vodoopskrbi. Prema normi IEC 60335-2-79 uređaj se smije spojiti na glavnu vodovodnu mrežu pitke vode samo ako je opremljen ventilom za sprječavanje povratnog toka i odvodom u skladu s normom EN 12729, tip BA. Ventil za sprječavanje povratnog toka može se naručiti od proizvođača.
- 3.2.6 UPOZORENJE.** Voda koja protekne kroz ventile za sprječavanje povratnog toka smatra se da nije za piće.
- 3.2.7 UPOZORENJE.** Održavanje i/ili zamjenu električnih komponenti MORA izvoditi kvalificirano osoblje.
- 3.2.8 UPOZORENJE.** Prije nego što odvojite crijevo od uređaja, OTPUSTITE preostali tlak.
- 3.2.9 UPOZORENJE.** Prije svake uporabe i u redovitim razdobljima provjerite da su svi vijci čvrsto pritegnuti i da nema pokvarenih ili istrošenih dijelova.



- 3.2.10 UPOZORENJE.** RABITE samo ona sredstva za čišćenje koja neće izazvati hrđanje materijala kojima su obloženi visokotlačno crijevo / električni kabel.
- 3.2.11 UPOZORENJE.** VODITE RAČUNA da se ljudi i životinje nalaze najmanje na udaljenosti od 16 jardi. (15 m).
- 3.2.12 UPOZORENJE.** Ovaj je uređaj namijenjen za uporabu sa sredstvom za čišćenje dostavljenim ili preporučenim od proizvođača. Uporaba sredstava za pranje ili kemikalija može imati neželjeni učinak na sigurnost uređaja.
- 3.2.13 UPOZORENJE.** Pripazite da sredstvo za čišćenje ne dođe u doticaj s kožom, a posebno, očima! U slučaju doticaja s kožom, isperite s puno vode i odmah potražite liječnički savjet!
- 3.2.14 UPOZORENJE.** Visokotlačna crijeva, armature i spojevi važni su za sigurnost uređaja. Koristite samo ona crijeva, armature i spojeve koje preporučuje proizvođač.
- 3.2.15 UPOZORENJE.** Kako biste osigurali sigurnost uređaja, koristite samo proizvođačeve originalne dijelove ili druge dijelove koje je proizvođač odobrio.
- 3.2.16 UPOZORENJE.** Prije uključivanja uređaj umetnite komplet mlazne cijevi dok ne dođe do crvene oznake.
- 3.2.17 UPOZORENJE.** Smije se koristiti samo gorivo navedeno u uputama za rad. U slučaju primjene neodgovarajućih vrsta goriva postoji opasnost od eksplozije. Kod uređaja s benzinskim motorom pri ulijevanju goriva treba paziti da ono ne dospije na vruće površine.
- 3.2.18 UPOZORENJE.** Molimo Vas da obratite pažnju na posebne sigurnosne naputke u uputama za rad uređaja sa benzinskim motorom.
- 3.2.19 UPOZORENJE.** Pri radu uređaja u zatvorenim prostorijama treba zajamčiti dostatnu ventilaciju i odvođenje ispušnih plinova (opasnost od trovanja). Otvor za ispušne plinove ne smije biti zatvoren. U blizini otvora za usis zraka ne smiju se ispuštati ispušni plinovi.
- 3.2.20 UPOZORENJE.** Pri transportu uređaja treba zaustaviti motor i uređaj sigurno pričvrstiti.



**4 OPĆE INFORMACIJE (SL. 1)/STRANICA 3****4.1 Uporaba priručnika**

Ovaj je priručnik sastavni dio uređaja i trebale ga sačuvati za kasnije. Prije instalacije/uporabe uređaja pažljivo ga pročitajte. Ako se uređaj prodaje, prodavatelj mora prosljediti priručnik novom vlasniku zajedno s uređajem.

**4.2 Isporuka**

Uređaj se isporučuje djelomično sklopljen u kartonskoj kutiji. Paket u kojem se uređaj dostavlja prikazan je na sl. 1.

**4.2.1 Dokumentacija priložena uz uređaj**

- A1** Priručnik za uporabu i održavanje
- A2** Sigurnosne upute
- A3** Izjave o sukladnosti
- A4** Jamstvene odredbe
- A5** Priručnik za uporabu i održavanje motora

**4.3 Odlaganje pakiranja**

Materijali korišteni za pakiranje uređaja nisu štetni za okoliš ali se i dalje moraju reciklirati ili odložiti u skladu s relevantnim propisima u zemlji u kojoj se uređaj koristi.

**5 TEHNIČKE INFORMACIJE (SL. 1)/STRANICA 3****5.1 Namjena**

Uređaj je namijenjen za osobnu uporabu i čišćenje vozila, strojeva, brodova, zgrada i služi za uklanjanje tvrdokorne prijavštine uz uporabu čiste vode i biorazgradivih kemijskih sredstava za čišćenje. Motori vozila mogu se prati samo ako se prijava voda odlaže u skladu s aktualnim važećim propisima.

- Temperatura ulazne vode:  **pogledajte podatkovnu pločicu na uređaju.**

- Tlak ulazne vode: **min. 0,1 MPa - maks. 1 MPa.**

- Radna temperatura okoline: **iznad 0°C.**

Uređaj je u skladu s normama IEC 60335-1 i IEC 60335-2-79.

**5.2 Rukovatelj**

Simbol prikazan na sl. 1 označava rukovatelja kojem je stroj namijenjen (profesionalca ili neprofesionalca).

**5.3 Glavni dijelovi**

- B1 - Motor s unutarnjim izgaranjem
- B2 - Reduktor (ako je ugrađen)
- B3 - Pumpa
- B4 - Pištolj sa sigurnosnom hvataljkom
- B5 - Bacač
- B6 - Visokotlačno crijevo
- B7 - Čepovi za ulje (ako su ugrađeni)
- B8 - Mlaznice
- B9 - Spremnik sredstva za čišćenje
- B10 - Nastavak za crijevo s filtrom

**5.3.1 Pribor (ako je uključen u isporučeni paket – pogledajte sl. 1)**

- C1** Alat za čišćenje mlaznice
- C3** Ručka
- C2** Komplet za rotirajuću mlaznicu
- C4** Vijci

**5.4 Sigurnosni uređaji**

**Upozorenje - opasnost!**  
**Nemojte namještati ili mijenjati postavku sigurnosnog ventila ili sigurnosnih uređaja**

- Sigurnosni ventil i/ili ventil za ograničenje tlaka.

Sigurnosni ventil je i ventil za ograničenje tlaka. Kad se otpusti okidač pištolja, ventil se otvara i voda kruži kroz ulaz crpke ili se ispušta na tlo.

- Termostatski ventil (**D1** ako je ugrađen)

Ako temperatura vode premašuje temperaturu koju je odredio proizvođač, termostatski ventil ispušta vruću vodu i usisava količinu hladne vode koja je jednaka količini ispuštene vode sve dok se ne uspostavi odgovarajuća temperatura.

- Sigurnosna hvataljka (**D**): sprječava nehotično raspršivanje vode.

**6 INSTALACIJA (SL. 2)/STRANICE 4****6.1 Sklapanje****Upozorenje - opasnost!**

**Izvučite utikač svjetla prije izvođenja radova na uređaju.**

Slijed sklapanja prikazan je na sl. 2.

**6.2 Postavljanje čepova za tlak** (na modelima s ovom značajkom)

Kako bi se spriječilo curenje ulja, uređaj se dostavlja s ulazima ulja za zabrtvljenima crvenim čepovima koje treba zamijeniti s isporučivim čepovima za otpuštanje tlaka.

**6.3 Postavljanje rotirajuće mlaznice**

(Za modele s ovom značajkom)

Komplet rotirajuće mlaznice omogućuje veću snagu pranja.

Uporaba rotirajuće mlaznice može dovesti do smanjenja tlaka od 25 % u usporedbi s tlakom koji se postiže pomoću prilagodljive mlaznice. Međutim, zahvaljujući rotaciji mlaza vode, komplet za rotirajuću mlaznicu ima veću snagu pranja.

**6.4 Motor****Upozorenje - opasnost!**

**Pridržavajte uputa iz odlomka "Sigurnosni napuci!"**

6.4.1 *Prije stavljanja u pogon pročitajte i obratite pažnju na radne upute koje izdaje proizvođač motora, a prvenstveno na sigurnosne naputke.*

Provjerite razinu motornog ulja. Stroj nemojte puštati u rad ukoliko je razina ulja opala ispod oznake "MIN". Dopunite ulje prema potrebi.

Spremnik za gorivo napunite bezolovnim benzinom.

Nemojte koristiti 2-taktnu mješavinu.

**6.5 Priključci na dovod vode****Upozorenje - opasnost!**

**Za rad s uređajem treba koristiti samo čistu ili filtriranu vodu. Brzina protoka ulazne slavine vode treba biti jednaka brzini protoka crpke.**

Postavite uređaj što je bliže moguće sustavu za dovod vode.

**6.5.1 Točke priključaka**

- Vodeni izlaz (IZLAZ)
- Vodeni ulaz s filtrom (ULAZ)

**6.5.2 Spajanje na vodovodnu mrežu**

Uređaj se smije spojiti na glavnu vodovodnu mrežu pitke vode samo ako je opremljen ventilom za sprječavanje povratnog toka u skladu s važećim propisima. Crijevo treba imati promjer od najmanje 13 mm, biti ojačano i ne dulje od 25 m.

**6.5.3 Usisavanje vode iz otvorenih spremnika**

- 1) Montirajte dovodno crijevo s filtrom na ULAZ za vodu i umetnite ga na dno spremnika.
- 2) Provjetrite zrak iz uređaja:
  - a) Odvijte bacač.
  - b) Pokrenite uređaj i držite pištolj otvorenim sve dok zračni mjehurići ne prestanu izlaziti van.
- 3) Isključite uređaj i zavrnite bacač.

N.B.: najveća visina usisa je 0,5 m. Usisno crijevo treba napuniti prije uporabe.

**7 PRILAGODBE (SL. 3)/STRANICA 5**

- 7.1 Prilagodba mlaznice za raspršivanje** (Za modele s ovom značajkom)  
Protok vode prilagođava se regulacijom mlaznice (E).
- 7.2 Namještanje sredstva za čišćenje**  
Za isporuku sredstva za čišćenje na odgovarajućem tlaku, postavite mlaznicu (E) (ako je ugrađena) na "■" ili postavite komplet sredstva za čišćenje (C13) (ako je dostupan) kao što je prikazano. Količina isporučenog sredstva za čišćenje prilagođava se pomoću regulatora (F).
- 7.3 Prilagodba radnog tlaka** (na modelima s ovom značajkom)  
Regulator (G) koristi se za prilagodbu radnog tlaka. Tlak je prikazan na mjerачu tlaka (ako je ugrađen).

**8 INFORMACIJE O UPORABI UREĐAJA (SL. 4)/STRANICA 5****8.1 Kontrole**

- Pokretač (H).

Pokrenite motor u skladu s radnim uputama koje je izdao proizvođač motora.

- Kontrolna poluga vodene mlaznice (I).

**Upozorenje - opasnost!**

Tijekom rada uređaj treba biti postavljen kao što je prikazano na sl. 4 na čvrstu, stabilnu površinu.

**8.2 Pokretanje** (pogledajte sl. 4)

- 1) Okrenite slavinu za dovod vode u potpunosti.
- 2) Otpustite sigurnosnu hvataljku (D).
- 3) Pritisnite okidač pištolja nekoliko sekundi i onda pokrenite motor u skladu s radnim uputama koje je izdao proizvođač motora.

**Upozorenje - opasnost!**

**Prije pokretanja uređaja provjerite da uređaj pravilno uzima vodu, uporaba uređaja bez vode prouzročit će oštećenja. Nemojte pokrivati rešetke ventilatora dok je uređaj u uporabi**

**Kako biste spriječili oštećenje uređaja, nemojte dopustiti da radi na suho i provjerite da je opskrbljen vodom.**

**8.3 Zaustavljanje**

- 1) Postavite regulacijsku polugu na motoru u položaj „STOP“ tako da se motor zaustavi te zatvorite ventil za dovod goriva.
- 2) Pritisnite okidač pištolja i otpustite rezidualni tlak unutar cijevi.
- 3) Pokrenite sigurnosnu hvataljku (D).

**8.4 Ponovno pokretanje**

- 1) Otpuštanje sigurnosne hvataljke(D).
- 2) Pritisnite okidač pištolja i otpustite rezidualni zrak iz cijevi.
- 3) Pokrenite motor u skladu s radnim uputama koje je izdao proizvođač motora.

**8.5 Pohrana**

- 1) Isključite slavinu za dovod vode.
- 2) Otpustite rezidualni tlak iz pištolja sve dok voda ne izađe iz uređaja.
- 3) Postavite regulacijsku polugu na motoru u položaj „STOP“ tako da se motor zaustavi te zatvorite ventil za dovod goriva.
- 4) Izvucite utikač svječića.
- 5) Ispustite i isperite spremnik sredstva za čišćenje na kraju radne sesije. Za pranje spremnika koristite čistu vodu umjesto sredstva za čišćenje
- 6) Priključite sigurnosnu hvataljku pištolja (D).

**8.6 Dopunjavanje i uporaba sredstva za čišćenje**

**Sredstvo za čišćenje mora se isporučiti pomoću dodatnog pribora i u skladu s postupcima opisanim u točki 7.3.**

Uporaba visokotlačnog crijeva duljeg od crijeva isporučenog s uređajem ili uporaba crijeva s dodatnim nastavkom može oslabiti ili u potpunosti zaustaviti usisavanje sredstva za čišćenje. Napunite spremnik (B6) visoko biorazgradivim sredstvom za čišćenje.

**8.7 Preporučeni postupak čišćenja**

Uklonite prljavštinu tako što ćete nanijeti sredstvo za čišćenje pomiješano s vodom prvo na suhu površinu.

Ako čistite uspravne površine krenite od dna prema vrhu. Ostavite sredstvo za čišćenje da stoji 1-2 minute, ali nemojte dopustiti da se površina osuši. Počnite rabiti visokotlačnu mlaznicu najmanje na udaljenosti od 30 cm. Nemojte dopustiti da voda za ispiranje teče po neopranim površinama.

U nekim će slučajevima za otklanjanje prljavštine biti potrebno ribanje četkom.

Visok tlak nije uvijek najbolje rješenje za dobre rezultate čišćenja jer može oštetiti neke površine. Za osjetljive ili lakirane dijelove kao i kod komponenti koje se nalaze pod tlakom (npr. guma, ventila za napuhavanje itd.) ne smije se koristiti ni najfinija postavka prilagodljive mlaznice niti rotirajuće mlaznice.

Učinkovito čišćenje podjednako ovisi i o tlaku i o volumenu korištene vode.

**9 ODRŽAVANJE (SL. 5)/STRANICA 6**

Sve radnje održavanja koje nisu obuhvaćene u ovom poglavlju treba izvesti ovlašteni prodajni i servisni centar.

**Upozorenje - opasnost!**

**Opasnost od ozljeda nehotično pokrenutim uređajem. Izvucite utikač svječića prije izvođenja radova na uređaju. Opasnost od opeklin! Ne dodirujte vrele prigušivače buke, cilindre i rebra hladnjaka.**

**9.1 Čišćenje mlaznice**

- 1) Odvojite bacač od mlaznice.
- 2) Uklonite naslage prljavštine iz rupe mlaznice pomoću alata (C1).

**9.2 Čišćenje filtra**

Prije svake uporabe pregledajte usisni filter (L) i filter sredstva za čišćenje (ako je ugrađen) te ih po potrebi očistite u skladu s uputama.

**9.3 Odglavlivanje motora** (na modelima s ovom značajkom)

Tijekom duljih zaustavljanja naslage kamenca mogu prouzročiti prestanak rada motora. Kako biste odglavili motor, okrenite osovinu pogona pomoću alata (M).

**9.4 Dolijevanje ulja** (za modele s ovom značajkom)

Nalijte ulje kroz ulaznu rupu dok ne dođe do odgovarajuće razine.

Karakteristike ulja potražite u tablici „Tehnički podaci“.

Ulje je potrebno mijenjati nakon svakih 500 sati uporabe.

**9.5 Skladištenje na kraju sezone**

Prije nego što uređaj pohranite pred zimu pustite ga da radi neko vrijeme s nekoroziivnim, netoksičnim antifrizom.

Uređaj čuvajte na suhom mjestu, zaštićen od smrzavanja.

**10 SKLADIŠTENJE I PRIJEVOZ (SL. 5)/STRANICA 6**

Čuvajte pribor kao što je prikazano na sl. 5.

Prevežite uređaj kako što je prikazano na slici 5.

## 11 RJEŠAVANJE PROBLEMA

Problem	Mogući uzroci	Korektivna radnja
Crpka ne doseže radni tlak	Istrošena mlaznica	Zamijenite mlaznicu
	Prijav vodeni filtar	Očistite filtar (L) (sl. 5)
	Nedostatna opskrba vodom	Odvrnite slavinu za dovod vode do kraja
	Usis zraka u sustav	Provjerite pričvršćenost crijeva
	Zrak u crpki	Isključite uređaj i nastavite pritiskati okidač pištolja dok voda protok vode ne postane stabilan. Ponovno uključite uređaj
	Prilagodljiva mlaznica nije pravilno postavljena.	Namjestite postavke mlaznice (E) na (+) (sl. 3)
	Termostatski ventil aktiviran	Pričekajte da se ponovno uspostavi pravilna temperatura vode
Tlak crpke naglo pada tijekom uporabe	Voda se usisava iz otvorenog spremnika na visini većoj od 0,5 m.	Smanjite usisnu visinu.
	Voda se usisava iz vanjskog spremnika	Spojite uređaj na vodovodni sustav
	Ulazna voda prevruća	Smanjite temperaturu
	Mlaznica začepljena	Očistite mlaznicu (sl. 5)
Curenje vode	Ulazni filtar (L) zaprljan	Očistite filtar (L) (sl. 5)
	Istrošene brtve	Zamijenite brtve u najbližem servisnom centru.
Uređaj je bučan	Sigurnosni se ventil aktivirao i ispušta vodu	Obratite se ovlaštenom servisnom centru
Curenje ulja	Prevruća voda	Smanjite temperaturu (pogledajte tehničke podatke)
Sredstvo za čišćenje se ne usisava	Istrošene brtve	Obratite se najbližem ovlaštenom servisnom centru
	Prilagodljiva je mlaznica postavljena na visok tlak	Postavite mlaznicu (E) na "■" (sl.3)
	Sredstvo za čišćenje je pregusto	Razrijedite ga vodom
	Produžetak visokotlačnog crijeva se koristi	Montirajte originalno crijevo
Voda curi iz termostatskog ventila	Naslage ili prepreka u krugu sredstva za čišćenje	Isperite čistom vodom i uklonite eventualne prepreke. Ako se problem nastavi, obratite se ovlaštenom servisnom centru.
	Temperatura vode unutar mlaznice dosegla je najvišu nazivnu vrijednost navedenu na natpisnoj pločici	Tijekom rada uređaja nemojte zaustavljati vodenu mlaznicu dulje od 5 minuta

## MODEL SERIJSKI BROJ

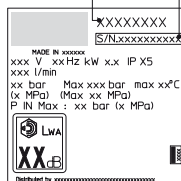



**12 KAKO IZBJEĆI OŠTEĆENJE POVRŠINA****UPOZORENJE**

- 12.1 Upotreba uređaja za pranje guma može oštetiti gume i može predstavljati opasnost.
- 12.2 Nikad ne usmjeravajte visokotlačni mlaz izravno na gumu.
- 12.3 Pri čišćenju oko kotača i guma uređaj za pranje uvijek namjestite na najnižu postavku tlaka.
- 12.4 Nikada nemojte koristiti „turbo pištolj“ za pranje bilo kojeg dijela vozila.
- 12.5 Dodatne informacije potražite u odjeljku: „8.7 Preporučeni postupci čišćenja“.

**Izjava o sukladnosti sa standardima Europske zajednice**

Mi, Annovi Reverberi S.p.A, izjavljujemo da je sljedeći stroj (strojevi) tvrtke AR Blue Clean:

Oznaka stroja	Visokotlačni uređaj za pranje			
Br. modela	<b>DXPW008</b>	<b>DXPW009</b>	<b>DXPW010</b>	<b>DXPW011</b>
Nazivna snaga	3,6 kW	6,3 kW	8,7 kW	8,7 kW

u skladu sa sljedećim europskim direktivama:

2006/42/EZ, 2014/35/EU, 2011/65/EU, 2012/19/EU, 2014/30/EU i 2000/14/EZ (Zakonodavni dekret Italije 262/2002)

i da je proizveden u skladu sa sljedećim normama ili normiranim dokumentima:

EN 60335-1; EN 60335-2-79; EN 55014-1; EN 55014-2; EN 61000-3-2; EN 61000-3-3; EN 61000-3-11; EN 60704-1; EN 62233; EN 50581

Ime i adresa osobe odgovorne za izdavanje tehničke dokumentacije: Stefano Reverberi / AR Glavni direktor

Via ML King, 3 - 41122 Modena, Italija

Postupak procjene sukladnosti koji propisuje Direktiva 2000/14/EZ izveden je u skladu s Prilogom V.

Br. modela	<b>DXPW008</b>	<b>DXPW009</b>	<b>DXPW010</b>	<b>DXPW011</b>
Izmjerena razina jačine zvuka:	102,5 dB (A)	102,5 dB (A)	102,5 dB (A)	102,5 dB (A)
Zajamčena razina jačine zvuka:	105 dB (A)	105 dB (A)	105 dB (A)	105 dB (A)

Datum: 19.07.2016.

**MODENA (I)**

Stefano Reverberi

Glavni direktor

**Jamstvo**

Valjanost jamstva u skladu je s odgovarajućim zakonodavstvom u zemlji u kojoj se proizvod prodaje (osim ako proizvođač ne navede drukčije).

Jamstvo se odnosi na materijale, izradu i kvarove povezane s usklađenošću tijekom jamstvenog razdoblja, u kojem će proizvođač zamijeniti pokvarene dijelove i popraviti proizvod ako nije pretjerano istrošen, odnosno zamijeniti uređaj.

Jamstvo se ne odnosi na dijelove podložne uobičajenom trošenju i habanju (ventile, klip, vodenu brtvu, uljnu brtvu, O-prstene, pomoćni pribor kao što je crijevo, četkice, kotači, itd.);

Jamstvo se ne odnosi na kvarove prouzročene ili nastale uslijed:

- nepravilne uporabe, zlouporabe, nemara,
- iznajmljivanja ili profesionalne uporabe, ako je proizvod namijenjen uporabi u kućanstvu,
- nepridržavanja uputa o održavanju navedenih u ovom priručniku,
- servisiranja u neovlaštenim centrima ili od neovlaštenih osoba,
- uporabe neoriginalnih dijelova ili pribora,
- štete prouzročene prijevozom, prljavštinom ili stranim objektima, nezgodama
- poteškoća pri pohrani i skladištenju.

Da biste aktivirali jamstvo morate predložiti potvrdu o kupnji.

**Ako vam je potrebna pomoć, Stranica: 285.**

**Za potrebe servisiranja motora HONDA kontaktirajte servisni centar tvrtke Honda: [www.engines.honda.com](http://www.engines.honda.com)**

**honda.com**

## Tehnički podaci

Tehnički podaci	Jedinica	DXPW008	DXPW009	DXPW010	DXPW011
Brzina protoka	l/min	10	13	15	15
Maksimalna brzina protoka	l/min	-	-	-	-
Tlak	MPa	17	19	25	25
Maksimalni tlak	MPa	19	21	27	27
Snaga	kW	3,6	6,3	8,7	8,7
Maksimalni ulazni temperatura	°C	60	60	60	60
Maksimalni ulazni tlak	MPa	1	1	1	1
Odbojna snaga pištolja pri maksimalnom tlaku	N	28,90	39,70	52,50	52,50
Vrsta crpke ulja	kg	0,13 SAE 15W40	0,13 SAE 15W40	0,13 SAE 15W40	0,13 SAE 15W40
Vrsta motora	-	Honda GX 160, 1-cilindrični, 4-taktni	Honda GX 270, 1-cilindrični, 4-taktni	Honda GX 390, 1-cilindrični, 4-taktni	Honda GX 390, 1-cilindrični, 4-taktni
Nazivna snaga pri 3600 1/min	kW/KS	-	-	9,5/12,9	9,5/12,9
Broj okretaja pri radu	1/min	3300±100	3300±100	3300±100	3300±100
Spremnik goriva	l	-	-	6,5	6,5
Gorivo	-	Bezolovni benzin	Bezolovni benzin	Bezolovni benzin	Bezolovni benzin
Razina zvučnog tlaka $L_{pa}$ (EN 60704-1) (K = 2,5 dB(A))	dB (A)	89,4	89,4	89,4	89,4
Razina jačine zvuka $L_{WA}$ (EN 60704-1) (K = 2,5 dB(A))	dB (A)	105	105	105	105
Vibracija uređaja (K = 1 m/s <sup>2</sup> ):	m/s <sup>2</sup>	6,26	6,26	6,26	6,26
Težina	kg	30	42	50	48

**Podložno tehničkim izmjenama!**

## 1 BIZTONSÁGI UTASÍTÁSOK

**1.1** Az Ön által megvásárolt készülék a nagynyomású tisztítóberendezések egyik vezető európai gyártója által tervezett, fejlett technológiájú termék. A lehető legjobb teljesítmény elérése érdekében gondosan olvassa el ezt a füzetet, és a használat során kövesse a benne szereplő utasításokat. A készülék csatlakoztatása, használata és szervizelése során a saját és a közvetlen közelében tartózkodók biztonsága érdekében tegyen meg minden lehetséges óvintézkedést. Gondosan olvassa el és mindig tartsa be a biztonsági előírásokat; ennek elmulasztása személyi sérülést vagy komoly anyagi kárt okozhat.

## 2 BIZTONSÁGI JELÖLÉSEK

**2.1** Tartsa be a készüléken és a kézikönyvben található biztonságtechnikai jelölések utasításait.

A készülék és a kézikönyv csak a megvásárolt típusra vonatkozó szimbólumokkal van ellátva. Ellenőrizze, hogy a készüléken elhelyezett szimbólumok és jelek megvannak-e és jól láthatóak-e; hiányuk esetén eredeti helyükön pótolja azokat.

 Figyelem - fontos - veszély

  Használat előtt gondosan olvassa el ezt az útmutatót.

 E2 jelölés (ha a kézikönyvben szerepel) – Azt jelzi, hogy a készülék ipari felhasználásra szolgál, azaz olyan tapasztalt személyek használhatják, akik ismerik a vonatkozó műszaki, szabályozási és jogi körülményeket, valamint alkalmasak a berendezés használatára és karbantartására. Rendeletetését tekintve a készüléket nem használhatják gyermekek, csökkent fizikai, érzékszervi vagy szellemi képességű, illetve kellő tapasztalattal és ismerettel nem rendelkező személyek.

 E3 jelölés (ha a kézikönyvben szerepel) – Azt jelzi, hogy a készüléket nem ipari (hanem háztartási) felhasználásra szolgál. Ezt a készüléket használhatják csökkent fizikai, érzékszervi vagy szellemi képességű, illetve kellő tapasztalattal és ismerettel nem rendelkező személyek, amennyiben felügyelet alatt állnak, vagy a készülék biztonságos használatával kapcsolatos képzésben részesültek, és ismerik a vele járó kockázatokat.

 Mozgó alkatrészek. Ne érjen hozzá.





 Égési sérülésveszély! Figyelmeztetés forró alkatrészekre.

 Mérgezésveszély! A kipufogógázt ne lélegezze be.

0 Kapcsoló „KI” állása

I Kapcsoló „BE” állása

 Garantált hangteljesítményszint

 Tiltó jelzés, amely szerint bizonyos helyi szabályok tilthatják a termék ivóvízellátó hálózathoz történő csatlakoztatását.

 Veszélyre utaló jelzés, amely szerint nem szabad a vízsugarat emberekre, állatokra, elektromos berendezésekre vagy magára a termékre irányítani.

 A termék a II. érintésvédelmi osztályba tartozik. Ez azt jelenti, hogy megerősített vagy kettős szigeteléssel rendelkezik (csak ha a szimbólum a készüléken szerepel).

 A termék az I. érintésvédelmi osztályba tartozik. Ez azt jelenti, hogy földelő védővezetékekkel rendelkezik (csak ha a szimbólum a készüléken szerepel).

CE A termék megfelel a vonatkozó európai előírásoknak.

 E1 jelölés – Azt jelzi, hogy a berendezést **tilos háztartási hulladékként kezelni**; ehelyett új készülék vásárlása esetén a kereskedőnél leadható. A berendezés villamos és elektronikai alkatrészeit tilos nem megfelelő célra újból felhasználni, mert egészségre ártalmas anyagokat tartalmaznak.



 Viseljen hallásvédő eszközt.

 Viseljen védőmaszkot.

 Viseljen légzésvédő eszközt.

 Viseljen védőkesztyűt.



-  Viseljen munkavédelmi lábbelit.
-  Viseljen munkavédelmi ruházatot.

### **3 BIZTONSÁGI ELŐÍRÁSOK / JÁRULÉKOS KOCKÁZATOK**

#### **3.1 BIZTONSÁGI TILTÁSOK**

- 3.1.1 FIGYELMEZTETÉS.** Ne engedje, hogy gyermekek használják a készüléket; felügyeletükkel biztosítsa, hogy semmiképpen ne játszhassanak vele.
- 3.1.2 FIGYELMEZTETÉS.** A nagynyomású vízszugár nem megfelelő használat esetén veszélyt jelenthet.
- 3.1.3 FIGYELMEZTETÉS.** NE használjon gyúlékony vagy mérgező folyadékot, illetve bármilyen olyan terméket a készülékhez, amely nem összeegyeztethető annak helyes használatával. A készüléket tilos gyúlékony vagy robbanásveszélyes környezetben használni.
- 3.1.4 FIGYELMEZTETÉS. ROBBANÁSVESZÉLY.** NE használja a készüléket gyúlékony folyadék permetezésére.
- 3.1.5 FIGYELMEZTETÉS.** NE irányítsa a vízszugarat emberekre vagy állatokra.
- 3.1.6 FIGYELMEZTETÉS.** NE irányítsa a vízszugarat magára a készülékre vagy annak feszültség alatt álló részeire, illetve más elektromos berendezésekre.
- 3.1.7 FIGYELMEZTETÉS.** NE használja a készüléket, ha hatósugarán belül emberek tartózkodnak, kivéve, ha védőruházatot viselnek.
- 3.1.8 FIGYELMEZTETÉS.** NE irányítsa a vízszugarat önmagára vagy másokra a ruházat vagy lábbeli megtisztítására.
- 3.1.9 FIGYELMEZTETÉS.** NE használja a készüléket a szabadban, esős időben.
- 3.1.10 FIGYELMEZTETÉS.** Ne engedje, hogy a készüléket gyermekek, hozzá nem értők, vagy olyan személyek használják, akik nem olvasták el és nem értették meg a berendezés használati útmutatóját.
- 3.1.11 FIGYELMEZTETÉS.** NE rögzítse a szórópisztoly ravaszát a vízszugár bekapcsolt állapotában.
- 3.1.12 FIGYELMEZTETÉS.** Ellenőrizze, hogy a műszaki adatokat tartalmazó tábla rögzítve van-e a készüléken; ha nincs, értesítse a kereskedőt. A táblával nem rendelkező készülékeket TILOS használni, mivel beazonosíthatatlanok, és így veszélyesek lehetnek.
- 3.1.13 FIGYELMEZTETÉS.** Ne nyúljon hozzá a biztonsági szelephez és a biztonsági eszközökhöz, valamint ne módosítsa azok beállításait.
- 3.1.14 FIGYELMEZTETÉS.** Ne változtassa meg a szórófej fúvókájának átmérőjét.



- 3.1.15 FIGYELMEZTETÉS.** Ügyeljen arra, hogy ne hajthassanak át gépjárművek a nagynyomású tömlőn.
- 3.1.16 FIGYELMEZTETÉS.** Ne mozgassa a készüléket a nagynyomású tömlőnél húzva.
- 3.1.17 FIGYELMEZTETÉS.** A gumiabroncsokra, abroncsszelepekre és egyéb nyomás alatt lévő részekre irányított vízszórás veszélyes lehet. Ne használja a forgófűvóka-készletet, és a vízszórással történő tisztítás során mindig tartson legalább 30 cm-es távolságot.
- 3.1.18 FIGYELMEZTETÉS.** Tilos nem eredeti tartozékokat vagy olyan pótalkatrészeket használni, amelyek nem kifejezetten az adott típushoz készültek. Tilos a készüléken bármiféle változtatás végrehajtani. A készülék változtatása esetén a megfelelőségi nyilatkozat érvényét veszti, és a gyártó mentesül minden polgár- és büntetőjogi felelősség alól.
- 3.1.19 FIGYELMEZTETÉS.** Nem szabad a kipufogógázkivezető nyílás fölé hajolni, vagy azt befogni. (Égési sérülés veszélye).
- 3.1.20 FIGYELMEZTETÉS.** A forró hangtompítót, hengert vagy hűtőbordát ne érintse meg. (Égési sérülés veszélye).

## 3.2 BIZTONSÁGI KÖVETELMÉNYEK

**3.2.1 FIGYELMEZTETÉS.** Minden elektromos vezetékét **VÉDENI KELL** a vízszórástól.

**3.2.2**



**FIGYELMEZTETÉS.** A nagy nyomás részecskék elszabadulását okozhatja. A kezelő a biztonsága érdekében viseljen megfelelő egyéni védőruházatot és -felszerelést (PPE).

**3.2.3 FIGYELMEZTETÉS.** Sérülésveszély véletlenül beinduló készülék által. A készüléken történő munka előtt húzza le a gyújtógyertya dugóját.

**3.2.4 FIGYELMEZTETÉS.** A ravasz meghúzása előtt a visszalökődés megakadályozása érdekében **TARTSA** erősen a szórópisztolyt.

**3.2.5 FIGYELMEZTETÉS.** **KÖVESSE** a helyi vízművek rendelkezéseit. A készülék az IEC 60335-2-79 szabvány szerint csak akkor csatlakoztatható az ivóvízhálózatra, ha a hálózati csatlakozótömlő az EN 12729 BA szabványnak megfelelő, vízvezetékes visszafolyásgátlóval rendelkezik. A visszafolyásgátló a gyártónál rendelhető.

**3.2.6 FIGYELMEZTETÉS.** A visszafolyásgátlón átfolyt víz nem ivóvíz.

**3.2.7 FIGYELMEZTETÉS.** Az elektromos alkatrészek karbantartását és/vagy javítását **KIZÁRÓLAG** szakképzett személyzet végezheti.

**3.2.8 FIGYELMEZTETÉS.** A tömlő eltávolítása előtt **NYOMÁSMENTESÍTSE** a készüléket.

**3.2.9 FIGYELMEZTETÉS.** Minden használat előtt, valamint szabályos időközönként **ELLENŐRIZZE** a csavarok szoros meghúzását, valamint a készüléket törött vagy elhasznált alkatrészek szempontjából.



- 3.2.10 FIGYELMEZTETÉS.** KIZÁRÓLAG olyan tisztítószeret használjon, amely nem károsítja a nagynyomású tömlő, illetve a tápkábel köpenyét.
- 3.2.11 FIGYELMEZTETÉS.** GYŐZDJÖN MEG arról, hogy minden személy és állat legalább 15 m távolságra tartózkodik a működő készüléktől.
- 3.2.12 FIGYELMEZTETÉS.** A készülék a mellékelt vagy a gyártó által javasolt tisztítószerrel való használatra alkalmas. Bármilyen más tisztítószer vagy vegyszer használata hátrányosan befolyásolhatja a készülék biztonságát.
- 3.2.13 FIGYELMEZTETÉS.** Ügyeljen arra, hogy a tisztítószer a bőrre vagy különösen szembe ne kerüljön! Szembe kerülés esetén azonnal öblítse ki bő vízzel és forduljon orvoshoz!
- 3.2.14 FIGYELMEZTETÉS.** A nagynyomású tömlők, a szerelvények és a tömítések a készülék biztonságos üzemének fontos részét képezik. Kizárólag a gyártó által ajánlott tömlőket, szerelvényeket és csatlakozókat használja.
- 3.2.15 FIGYELMEZTETÉS.** A készülék biztonságos üzeme érdekében csak a gyártó eredeti pótalkatrészeit vagy az általa jóváhagyott más pótalkatrészeket használja.
- 3.2.16 FIGYELMEZTETÉS.** A készülék bekapcsolása előtt csatlakoztassa a csőtisztító készletet a piros jelzésnél.
- 3.2.17 FIGYELMEZTETÉS.** Kizárólag a használati utasításban megadott üzemanyagot szabad használni. Nem megfelelő üzemanyag használata esetén robbanásveszély áll fenn. A benzinmotoros készülékek üzemanyaggal való feltöltésekor ügyelni kell arra, hogy ne kerüljön üzemanyag a forró felületekre.
- 3.2.18 FIGYELMEZTETÉS.** Vegyék figyelembe a benzinmotoros készülékek használati utasításában közölt különleges biztonsági tudnivalókat.
- 3.2.19 FIGYELMEZTETÉS.** A készülék beltéri használatakor gondoskodni kell a megfelelő szellőzésről és a kipufogógáz elvezetéséről (mérgezésveszély). A kipufogógáz-kivezető nyílást nem szabad elzárni. Biztosítani kell, hogy a levegő bemenetek közelében ne keletkezzen szennygáz kibocsátás.
- 3.2.20 FIGYELMEZTETÉS.** A készülék szállításánál a motort mozdulatlanul kell elhelyezni és a készüléket biztosan rögzíteni.



**4 ÁLTALÁNOS INFORMÁCIÓK (1. ÁBRA)/3. OLDAL****4.1 Az útmutató használat**

Jelen útmutató a készülék fontos tartozéka és a későbbi hivatkozás érdekében őrizze meg. A készülék telepítése / használata előtt gondosan olvassa el az útmutatót. A készülék eladása esetén adja át a készülék mellett ezt az útmutatót is az új tulajdonosnak.

**4.2 Szállítás**

A készülék szállítása részben összeszerelve, kartondobozban történik. A csomagolás tartalmát az 1. ábra mutatja be.

**4.2.1 A készülékhez mellékelt dokumentáció**

- A1** Kezelési és karbantartási útmutató
- A2** Biztonsági utasítások
- A3** Megfelelőségi nyilatkozat
- A4** Jótállási szabályok
- A5** Motorhasználati és -karbantartási útmutató

**4.3 Csomagolóanyagok ártalmatlanítása**

Bár a csomagolóanyagok nem környezetszennyezők, újrahasznosításukról vagy ártalmatlanításukról a felhasználás helyén érvényes jogszabályok betartásával kell gondoskodni.

**5 MŰSZAKI INFORMÁCIÓK (1. ÁBRA)/3. OLDAL****5.1 Javasolt felhasználás**

A készülék járművek, gépek, csónakok, építmények stb. tisztítására, nehezen eltávolítható szennyeződések tiszta vízzel, illetve biológiailag lebontható tisztítószerrel történő lemosására alkalmas. Járműmotorok csak a keletkező szennyvíz érvényes előírásoknak megfelelő elvezetése esetén tisztíthatók a készülékkel.

- Bemenő víz hőmérséklete: **lásd a készüléken található adat-táblát.**

- Bemenő víz nyomása: **min. 0,1 MPa – max. 1 MPa.**

- Környezeti hőmérséklet használat közben: **0 °C fölött.**

A készülék megfelel az IEC 60335-1 és az IEC 60335-2-79 szabványok előírásainak.

**5.2 Kezelő**

Az 1. ábrán szemléltetett jelzés a készülék javasolt kezelőjét határozza meg (ipari vagy háztartási).

**5.3 Főbb részegységek**

- B1 - Belső égésű motor
- B2 - Fordulatszám-csökkentő áttétel (ha van ilyen)
- B3 - Szivattyú
- B4 - Szórópisztoly biztonsági kapcsolóval
- B5 - Lándzsa
- B6 - Nagynyomású tömlő
- B7 - Olajsapkák (ha vannak ilyenek)
- B8 - Fűvókák
- B9 - Tisztítószertartály (ilyen tartozékkal rendelkező típusok esetén)
- B10 - Szűrős tömlőcsatlakozó

**5.3.1 Tartozékok (ha a csomagolás ezeket tartalmazza – lásd az 1. ábrát)**

- |                                 |                    |
|---------------------------------|--------------------|
| <b>C1</b> Fúvókatisztító eszköz | <b>C3</b> Foganyú  |
| <b>C2</b> Forgófúvóka-készlet   | <b>C4</b> Csavarok |

**5.4 Biztonsági eszközök**

 **Figyelem – veszély!**  
**Ne nyúljon a biztonsági szelephez és ne módosítsa annak beállításait.**

- Biztonsági szelep és/vagy nyomáshatároló szelep.

A biztonsági szelep egyúttal nyomáshatároló szelepként is működik. A billentyű elengedésekor a szelep kinyit, és a víz visszajut a szivattyú bemeneti nyílásához, vagy a földre folyik.

- Termosztátszelep (**D1**, ha van ilyen)

Ha a vízhőmérséklet meghaladja a gyártó által beállított értéket, a termostátszelep kiengedi a forró vizet és a megfelelő hőmérséklet helyreállításáig ugyanilyen mennyiségű hideg vizet szív be.

- Biztonsági kapcsoló (**D**): megakadályozza a véletlen vízfecskendezést.

**6 ÜZEMBE HELYEZÉS (2. ÁBRA)/4. OLDAL****6.1 Összeszerelés**

 **Figyelem – veszély!**  
**A készüléken történő munka előtt húzza le a gyújtógyertya dugóját.**

Az összeszerelés folyamata a **2. ábrán** látható.

**6.2 A nyomáscsökkentő szelepek felszerelése** (ilyen tartozékkal rendelkező típusok esetén)

Az olajszivárgások megelőzése érdekében a készülék olajbeszívói a szállítás idejére piros sapkákkal vannak ellátva; ezeket ki kell cserélni a mellékelt nyomáscsökkentő szelepekre.

**6.3 A forgófúvóka felszerelése**

(Ilyen tartozékkal rendelkező típusok esetén).

A forgófúvóka-készlet nagyobb mosóerőt biztosít.

A forgófúvóka használata az állítható fűvókához képest 25%-os víznyomáscsökkentést eredményez. Ugyanakkor a forgófúvóka-készlet a vizugár forgása következtében nagyobb mosóerőt biztosít.

**6.4 Motor**

 **Figyelem – veszély!**  
**Kérem, vegye figyelembe a „Biztonsági utasítások” részt!**

6.4.1 *Üzembevetel előtt olvassa el a motor gyártójának üzemeltetési útmutatóját és fordítson különös figyelmet a biztonsági tanácsokra.*

Ellenőrizze a motor olajszintjét. Ne üzemeltesse a készüléket, ha az olajszint a „MIN” alá süllyedt. Szükség esetén töltsön utána olajat.

Töltsé fel az üzemanyagtankot ólommentes benzinnel. Ne használjon kétütemű keveréket.

**6.5 Csatlakozás a vízvezetékhez**

 **Figyelem – veszély!**  
**A készüléket csak tiszta vagy szűrt vízzel üzemeltesse. Az átfolyási sebesség legyen azonos a vízvezeték csapjánál és a szivattyú bemeneti nyílásánál.**

A készüléket helyezze a lehető legközelebb a vízvezetékhez.

**6.5.1 Csatlakozási pontok**

- Víz kiömlőnyílása (KIMENET)
- Víz bemeneti nyílása szűrővel (BEMENET)

**6.5.2 Csatlakozás a vízhálózathoz**

A készülék csak akkor csatlakoztatható az ivóvízhálózatra, ha a hálózati csatlakozótömlő az mindenkor érvényes rendelkezéseknek megfelelő, vízvezetési visszafolyásgátlóval rendelkezik. A tömlőnek legalább 13 mm-es átmérővel kell rendelkeznie, megerősített kivételnek kell lennie, és nem lehet hosszabb 25 m-nél.

**6.5.3 Vízszívás nyitott tartályból**

- 1) Csavarozza a szűrővel ellátott bemeneti tömlőt a BEMENETHEZ, majd helyezze a tartály aljára.
- 2) Légtelenítse a készüléket:
  - a) Csavarja le a lándzsát.
  - b) Indítsa be a készüléket és nyissa meg a pisztolyt addig, amíg még buborékok vannak a kifolyó vízben.
  - 3) Kapcsolja ki a készüléket, majd csavarja vissza a lándzsát.

Megegyezés: a készülék legfeljebb 0,5 m-es magasságból képes szívni. A szívócsövet használat előtt fel kell tölteni.



**7 BEÁLLÍTÁSOK (3. ÁBRA)/5. OLDAL**

- 7.1 A porlasztófúvóka beállítása** (ilyen funkcióval rendelkező típusok esetén)  
A vízfolyás mértékét a fúvóka (E) szabályozza.
- 7.2 A tisztítószertartály beállítása**  
A tisztítószert megfelelő nyomással történő adagolásához állítsa a fúvókát (E) (ha fel van szerelve)  helyzetbe, vagy szerelje fel a tisztítószertartályt (C13) (ha rendelkezésére áll) a jelzett módon. A tisztítószertartály mennyiségét a szabályzóval (F) lehet beállítani.
- 7.3 A munkanyomás beállítása** (ilyen funkcióval rendelkező típusok esetén)  
A munkanyomás a szabályzóval (G) állítható be. A nyomást nyomásmérő jelzi ki (ha fel van szerelve).

**8 HASZNÁLATI ÚTMUTATÓ (4. ÁBRA)/5. OLDAL**

- 8.1 Kezelőszervek**  
- Kapcsológomb (H)  
Indítsa el a motort a gyártó kezelési útmutatójának megfelelően.  
- Vízugár-szabályozó kar (I).

**Figyelem – veszély!**

A készüléket működés közben a 4. ábrán látható módon szilárd, stabil felületre kell helyezni.

- 8.2 Indítás** (lásd a 4. ábrát)
- 1) Nyissa ki teljesen a vízcapot.
  - 2) Kapcsolja ki a biztonsági kapcsolót (D).
  - 3) Nyomja meg a szórópisztoly billentyűjét néhány másodperc-re, majd indítsa el a motort a gyártó kezelési útmutatójának megfelelően.

**Figyelem – veszély!**

A készülék indítása előtt ellenőrizze a megfelelő víz-beszívást; a víz nélküli használat a készüléket tönkretesz. Használat közben ne takarja le a készülék szellőzőnyílásait. A készülék károsodásának elkerülése érdekében kerülni a víz nélküli használatot és ellenőrizze a megfelelő vízellátást.

- 8.3 Leállítás**
- 1) A szabályozókart a motoron nyomja „STOP” -ra, amíg a motor leáll, és zárja el az üzemenyagycapot.
  - 2) Nyomásmentesítse a tömlőket a szórópisztoly billentyűjének megnyomásával.
  - 3) Működtesse a biztonsági kapcsolót (D).
- 8.4 Újraindítás**
- 1) Kapcsolja ki a biztonsági kapcsolót (D).
  - 2) Légtelenítse a tömlőket a szórópisztoly billentyűjének megnyomásával.
  - 3) Indítsa el a motort a gyártó kezelési útmutatójának megfelelően.
- 8.5 Tárolás**
- 1) Zárja el a vízcapot.
  - 2) Nyomásmentesítse a szórópisztolyt úgy, hogy az összes víz kifolyjon a készülékből.
  - 3) A szabályozókart a motoron nyomja „STOP” -ra, amíg a motor leáll, és zárja el az üzemenyagycapot.
  - 4) Húzza le a gyűjtőgyertya dugóját.
  - 5) A munka végeztével eresse le és mossa ki a tisztítószertartályt. A tartály tisztításához tisztítószert helyett használjon tiszta vizet.
  - 6) Működtesse be a szórópisztoly biztonsági kapcsolóját (D).

- 8.6 A tisztítószertartály használata és újratöltése**  
A tisztítószertartályt a tartozékok használatával, valamint a 7.3. pontban leírt eljárások alkalmazásával kell végezni.  
A berendezéshez eredetileg mellékeltnél hosszabb nagynyomású tömlő vagy tömlőhosszabbító használata lelassíthatja vagy teljesen leállíthatja a beadagolt tisztítószert felszívását.  
A tartályt (B6) biológiailag nagyon könnyen lebomló mosószerrel töltsen fel.

- 8.7 Ajánlott tisztítási eljárás**  
Oldja fel a szennyeződést a még száraz felületre felvitt, tisztítószertel kevert vízzel.  
Függőleges felületek esetén alulról felfelé haladjon. Hagyja hatni a tisztítószert 1-2 percig anélkül, hogy hagyja a felületet teljesen megszáradni. Alulról felfelé haladva tartsa a nagynyomású vízugarat legalább 30 cm-es távolságban. Az öblítéshez használt vizet ne hagyja a tisztítatlan felületre folyni.  
Bizonyos esetekben a szennyeződés csak kefével távolítható el.  
Felületkárosító hatásai miatt a nagynyomású vízugar nem mindig a legeredményesebb tisztítási módszer. Erzékeny és festett részek, valamint nyomás alatt lévő részegységek (gumiabroncsok, töltőszelvények stb.) esetén ne használja az állítható fúvóka legkisebb átmérőjű beállítását és a forgófúvókát.  
A tisztítás hatékonysága egyaránt függ a felhasznált víz nyomásától és mennyiségétől.

**9 KARBANTARTÁS (5. ÁBRA)/6. OLDAL**

A jelen fejezetben nem szereplő karbantartási műveletek elvégzését bizza márkakereskedésekre és márkaszervizekre.

**Figyelem – veszély!**

Sérülésveszély véletlenül beinduló készülék által. A készülékben történő munka előtt húzza le a gyűjtőgyertya dugóját.

**Égési sérülésveszély!** A forró hangtompítót, hengert vagy hűtőbordát ne érintse meg.

- 9.1 A fúvóka tisztítása**
- 1) Szerelje le a lándsát a fúvókáról.
  - 2) Távolítsa el minden szennyeződést a fúvóka nyílásából az eszköz segítségével (C1).
- 9.2 A szűrő tisztítása**  
Minden használat előtt ellenőrizze a bemenő víz (L) és a tisztítószertartály szűrőjét (ha fel van szerelve). Szükség esetén tisztítsa meg azokat az útmutatójának megfelelően.
- 9.3 A motor eltömődésének megszüntetése** (ilyen funkcióval rendelkező típusok esetén)  
Hosszabb időre leállított készülékeken a vízkölerakódás megakadályozhatja a motor újbóli indulását. Az eltömődés megszüntetése érdekében szerszámmal forgassa meg a hajtótengelyt (M).
- 9.4 Az olaj újratöltése** (ilyen funkcióval rendelkező típusok esetén)  
Töltsön olajat a bemeneti nyílásba a megfelelő olajsínt helyreállításához.  
Olajjellemzőkre vonatkozó információkat az „Műszaki adatok” táblázat tartalmaz.  
A készülék minden 500. órányi használat után olajcserére szorul.
- 9.5 Téli tárolás**  
Téli tárolás előtt kezelje le a készüléket nem korrozív, nem mérgező fagyásgátló szerrel.  
A készüléket tartsa száraz és fagymentes helyen.

**10 TÁROLÁS ÉS SZÁLLÍTÁS (5. ÁBRA)/6. OLDAL**

A tartozékok tárolását az 5. ábrának megfelelően végezze. A gép szállítását az 5. ábrának megfelelően végezze.

## 11 HIBAELHÁRÍTÁS

Hiba	Lehetséges okok	Ellenintézkedés
A szivattyú nem képes létrehozni a munkanyomást	A fúvóka elhasználódott	Cserélje ki a fúvókát
	A vízsűrítő eldugult	Tisztítsa meg a szűrőt (L) (5. ábra)
	Nem megfelelő vízellátás	Nyissa ki teljesen a vízcapot
	Levegő került a rendszerbe	Ellenőrizze a tömlőcsatlakozások feszesességét
	Levegő került a szivattyúba	Kapcsolja ki a készüléket, majd nyomja meg a szórópisztoly billentyűjét többször egymás után a folyamatos vízugár megjelenéséig. Ezután kapcsolja be újból a készüléket.
	Az állítható fúvóka nincs a megfelelő helyzetben	Állítsa a fúvókát (E) (+) állásba (3. ábra)
	A termosztátszelep kioldott	Várjon a megfelelő vízhőmérséklet helyreállításáig
Használat közben hirtelen leesik a nyomás	A víz szívása külső tartályból történik	Csatlakoztassa a készüléket a vízhálózatához
	A bemenő víz hőmérséklete túl magas	Csökkentse a víz hőmérsékletét
	A fúvóka eltömődött	Tisztítsa meg a fúvókát (5. ábra)
	A bemenő víz szűrője (L) eltömődött	Tisztítsa meg a szűrőt (L) (5. ábra)
Vízszivárgások	A tömitések elhasználódtak	Cseréltesse ki a tömitéseket a legközelebbi márkaszervizben
	A biztonsági szelep kioldott és ürül	Forduljon bármelyik márkaszervizhez
A készülék hangos	A víz túl meleg	Csökkentse a víz hőmérsékletét (lásd a műszaki adatokat)
Olajszivárgások	A tömitések elhasználódtak	Forduljon a legközelebbi márkaszervizhez
	Az állítható fúvóka nagy nyomásra van állítva	Állítsa a fúvókát (E)  helyzetbe (3. ábra)
	A tisztítószert túl sűrű	Hígítsa fel a tisztítószert vízzel
	Nagynyomású tömlőhosszabbító van használatban	Szerelje fel az eredeti tömlőt
A készülék nem szívja fel a tisztítószert	Lerakódás vagy eltömődés az oldószerkörben	Öblítse ki tiszta vízzel és szüntesse meg az esetleges eltömődéseket. Ha a probléma továbbra is fennáll, forduljon a márkaszervizhez
	Víz folyik a termosztátszelepből	A fúvókában a vízhőmérséklet túllépte az adattáblán megadott legnagyobb értéket
		A készülék működtetése közben ne állítsa le a vízugarat 5 percnél hosszabb időre

HU

## TÍPUS SOROZATSZÁM

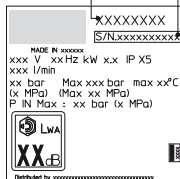

**12 FELÜLETEK SÉRÜLÉSÉNEK ELKERÜLÉSE****FIGYELEM!**

- 12.1 Az abroncsok nagynyomású tisztítóberendezéssel történő tisztítása esetén az abroncs megsérülhet, és a művelet egyébként is veszélyes lehet.
- 12.2 Soha ne irányítsa a nagynyomású vízugarat közvetlenül az abroncsra.
- 12.3 A kerekek és az abroncsok körül végzett tisztításkor állítsa a tisztítóberendezést a legalacsonyabb nyomásra.
- 12.4 A „Turbólandzsa” lehetőség a jármű egyik részének a tisztításához sem használható.
- 12.5 További információk a kézikönyv „8.7. Ajánlott tisztítási eljárás” című fejezetében található.

**EK-megfelelőségi nyilatkozat**

Az Annovi Reverberi S.p.A. kijelenti, hogy a következő AR Blue Clean készülék(ek):

Készülék megnevezése	Nagynyomású tisztítóberendezés			
Típuszám	<b>DXPW008</b>	<b>DXPW009</b>	<b>DXPW010</b>	<b>DXPW011</b>
Névleges teljesítmény	3,6 kW	6,3 kW	8,7 kW	8,7 kW

megfelel(nek) a következő európai irányelveknek:

2006/42/EK, 2014/35/EU, 2011/65/EU, 2012/19/EU, 2014/30/EU és 2000/14/EK (262/2002 sz. olasz törvényerejű rendelet)

és gyártásuk a következő szabványoknak és szabványdokumentumoknak megfelelően történt:

EN 60335-1; EN 60335-2-79; EN 55014-1; EN 55014-2; EN 61000-3-2; EN 61000-3-3; EN 61000-3-11; EN 60704-1; EN 62233; EN 50581

A műszaki dokumentáció kiadásáért felelős személy neve és címe: Stefano Reverberi / AR Ügyvezető igazgató

41122 Modena (Olaszország), Via ML King, 3

A 2000/14/EK irányelv szerinti megfeleléségi vizsgálat elvégzése az V. melléklet előírásai szerint történt.

Típuszám	<b>DXPW008</b>	<b>DXPW009</b>	<b>DXPW010</b>	<b>DXPW011</b>
Mért hangteljesítményszint:	102,5 dB (A)	102,5 dB (A)	102,5 dB (A)	102,5 dB (A)
Garantált hangteljesítményszint:	105 dB (A)	105 dB (A)	105 dB (A)	105 dB (A)

Kelt: 2016. 07. 19.

**MODENA (I)**

Stefano Reverberi

  
Ügyvezető igazgató

**Jótállás**

A jótállás a termékértékesítési ország jogszabályi előírásainak megfelelően érvényes (amennyiben a gyártó másként nem rendelkezik).

A jótállás a jótállási időszakban fellelő anyag- és konstrukciós hibákra, valamint a megfeleléseget érintő meghibásodásokra vonatkozik. Ezen az időszakon belül a gyártó vállalja, hogy kicseréli a meghibásodott alkatrészeket, illetve nem túlzott elhasználódás esetén megjavítja vagy kicseréli a terméket.

A jótállás nem vonatkozik az alkatrészek (szelepek, dugattyúk, a víz- és olajrendszer tömitései, rugók, O-gyűrűk) és a tartozékok (tömlők, szórópisztolyok, kefék, kerekek stb.) normális mértékű kopására.

A jótállás nem vonatkozik a következő okokból történt meghibásodásokra:

- nem megfelelő, illetve helytelen használat, hanyagság,
- bérbeadás vagy ipari felhasználás, ha a termék háztartási célra lett eladva,
- a használati utasításban foglalt karbantartási utasítások be nem tartása,
- nem meghatalmazott személyzet vagy szerviz által végzett javítás
- nem eredeti alkatrészek vagy tartozékok használata
- szállítás, szennyeződés, idegen tárgyak vagy baleset által okozott sérülések,
- helytelen tárolásból vagy raktározásból adódó problémák.

A jótállás érvényesítéséhez be kell mutatnia a vásárlást igazoló bizonylatot.

**További segítség érdekében, 285. oldal.**

**A HONDA-motor szervizelésével kapcsolatos igényeivel, kérjük, forduljon a Honda-márkaszervizhez:**

**www.engines.honda.com**

## Műszaki adatok

Műszaki adatok	Egység	DXPW008	DXPW009	DXPW010	DXPW011
Átfolyási sebesség	l/perc	10	13	15	15
Maximális átfolyási sebesség	l/perc	-	-	-	-
Nyomás	MPa	17	19	25	25
Maximális nyomás	MPa	19	21	27	27
Teljesítmény	kW	3,6	6,3	8,7	8,7
Maximális bemeneti hőmérséklet	°C	60	60	60	60
Maximális bemeneti nyomás	MPa	1	1	1	1
Szórópisztoly ellenereje maximális nyomáson	N	28,90	39,70	52,50	52,50
Szivattyúolaj típusa	kg	0,13 SAE 15W40	0,13 SAE 15W40	0,13 SAE 15W40	0,13 SAE 15W40
Motor típusa	-	Honda GX 160, 1 henger, 4 ütem	Honda GX 270, 1 henger, 4 ütem	Honda GX 390, 1 henger, 4 ütem	Honda GX 390, 1 henger, 4 ütem
Névleges teljesítmény 3600 1/min esetén	kW/HP	-	-	9,5/12,9	9,5/12,9
Üzemi fordulatszám	1/min	3300±100	3300±100	3300±100	3300±100
Üzemanyag tartály	l	-	-	6,5	6,5
Üzemanyag	-	Benzin, ólommentes	Benzin, ólommentes	Benzin, ólommentes	Benzin, ólommentes
Hangnyomásszint $L_{pa}$ (EN 60704-1) (K = 2,5 dB (A))	dB (A)	89,4	89,4	89,4	89,4
Hangteljesítményszint $L_{wa}$ (EN 60704-1) (K = 2,5 dB (A))	dB (A)	105	105	105	105
Készülékrezgés (K = 1 m/s <sup>2</sup> ):	m/s <sup>2</sup>	6,26	6,26	6,26	6,26
Tömeg	kg	30	42	50	48

**A műszaki változtatások jogát fenntartjuk!**

## 1 SAUGOS INSTRUKCIJOS

**1.1** Įrenginys, kurį įsigijote, yra technologiškai pažangus produktas, sukurtas vieno iš pirmaujančių Europos aukšto slėgio plautuvų gamintojų. Norėdami išgauti geriausias galimas įrenginio charakteristikas, atidžiai perskaitykite šią brošiūrą, ir kiekvieną kartą jį naudodami vadovaukitės instrukcijomis. Prijungdami įrenginį, jį naudodami ir atlikdami jo techninę priežiūrą, imkitės visų galimų atsargumo priemonių, kad užtikrintumėte savo ir kitų šalia esančių asmenų saugumą. Atidžiai perskaitykite saugumo reglamentus ir visada jais vadovaukitės. Jei to nepadarysite, gali kilti pavojus sveikatai ir saugumui arba galite sukelti žalos, kurios ištaisymas bus brangus.

## 2 SAUGOS ŽENKLAI

**2.1** Vadovaukitės instrukcijomis, pateikiamomis saugos ženkluose ir simboliuose, esančiuose ant įrenginio ir šiame vadove.

Ant įrenginio ir vadove pateikiami tik tie simboliai, kurie svarbūs jūsų įsigytam modeliui. Patikrinkite, ar simboliai ir ženklai, pritvirtinti prie įrenginio, visada yra jiems skirtose vietose ir yra įskaitomi. Jei taip nėra, ant jų originalios vietos uždėkite naujus atitinkamus simbolius ar ženklus.

 Įspėjimas – Perspėjimas – Pavojus

  Prieš pradėdami naudoti įrenginį, atidžiai perskaitykite instrukcijas.

 Simbolis „E2“ (jei toks yra vadove) žymi, kad įrenginys yra skirtas profesionaliam naudojimui, t. y. jį gali naudoti patirties turintys žmonės, susipažinę su susijusiais techniniais, reguliavimo ir teisiniais veiksniais, bei galintys atlikti veiksmus, susijusius su įrenginio naudojimu ir technine priežiūra. Šis įrenginys nėra skirtas naudoti vaikams, asmenims su sutrikusiais fiziniiais, jutimo arba psichiniais gebėjimais, arba asmenims, neturintiems reikiamos patirties ir žinių.

 Simbolis „E3“ (jei toks yra vadove) žymi, kad įrenginys yra skirtas neprofesionaliam (buitiniam) naudojimui. Šį įrenginį gali naudoti asmenys su sutrikusiais fiziniiais, jutimo arba psichiniais gebėjimais, arba asmenys, neturintys reikiamos patirties ar žinių, jei jie yra prižiūrimi arba jiems duoti nurodymai, kaip saugiai elgtis su įrenginiu, ir jei jie supranta susijusią riziką.

 Judančios dalys. Nelieskite.



 Pavojus nudegti! Atsargiai, įkaitusios dalys

 Pavojus apsinuodyti! Stenkitės neįkvėpti išmetamųjų dujų.

0 Išjungimo padėtis

I Įjungimo padėtis



Garantuotas garso galios lygis



Draudimo ženklas, informuojantis naudotojus, kad vietos teisės aktai gali drausti prijungti produktą prie geriamojo vandens tiekimo sistemos.



Pavojaus ženklas, įspėjantis naudotojus, kad negalima nukreipti vandens srovės į žmones, gyvūnus, elektros įrangą arba patį produktą.



Šio produkto izoliacija priskiriama II klasei. Tai reiškia, kad jis turi sustiprintą arba dvigubą izoliaciją (tik jei simbolis yra ant įrenginio).



Šio produkto izoliacija priskiriama I klasei. Tai reiškia, kad jis yra įrengtas su apsauginiu žemėjimo laidininku (tik jei simbolis yra ant įrenginio).

CE Produktas atitinka susijusias Europos direktyvas.



Simbolis „E1“ žymi, kad įrenginio **negalima šalinti** kaip buitinių atliekų. Jis gali būti perduotas platintojui įsigyjant naują įrenginį. Įrenginio elektrinės ir elektroninės detalės negali būti pakartotinai panaudojamos netinkamais tikslais, nes jose yra medžiagų, keliančių pavojų sveikatai.



Užsidėti ausines.



Užsidėti apsauginę kaukę.





Naudoti kvėpavimo takų apsaugą.



Mūvėti apsaugines pirštines.









-  Avėti apsauginę avalynę.
-  Dėvėti apsauginius drabužius

### **3 SAUGOS TAISYKLĖS / LIKUTINĖ RIZIKA**

#### **3.1 NEREKOMENDUOJAMI SU SAUGUMU SUSIJĘ VEIKSMAI**

- 3.1.1 ĮSPĖJIMAS. NELEISKITE vaikams naudoti įrenginio. Prižiūrėkite, kad jie nežaistų su juo.
- 3.1.2 ĮSPĖJIMAS. Aukšto slėgio purkštuvai gali būti pavojingi, jei bus naudojami netinkamai.
- 3.1.3 ĮSPĖJIMAS. NENAUDOKITE įrenginio su degiais arba toksiškais skysčiais ar produktais, kurie nesuderinami su tinkamu įrenginio veikimu. Draudžiama naudoti įrenginį galimai degioje arba sprogioje aplinkoje.
- 3.1.4 ĮSPĖJIMAS. SPROGIMO PAVOJUS. NENAUDOKITE įrenginio degiems skysčiams purkšti.
- 3.1.5 ĮSPĖJIMAS. NENUKREIPKITE vandens srovės į žmones arba gyvūnus.
- 3.1.6 ĮSPĖJIMAS. NENUKREIPKITE vandens srovės į patį agregatą, elektrines dalis ar kitą elektrinę įrangą.
- 3.1.7 ĮSPĖJIMAS. NENAUDOKITE įrenginio, jei jo veikimo diapazone yra žmonių, išskyrus atvejus, kai jie dėvi apsauginius drabužius.
- 3.1.8 ĮSPĖJIMAS. NENUKREIPKITE purkštuvu į save arba kitus, kad nuplautumėte drabužius ar avalynę.
- 3.1.9 ĮSPĖJIMAS. NENAUDOKITE įrenginio lauke, jei lyja.
- 3.1.10 ĮSPĖJIMAS. NELEISKITE vaikams, nekompetentingiems asmenims arba asmenims, kurie neperskaitė ir nesuprato instrukcijų, naudoti įrenginio.
- 3.1.11 ĮSPĖJIMAS. SAUGOKITE, kad gaidukas neužstrigtų darbinėje padėtyje.
- 3.1.12 ĮSPĖJIMAS. Patikrinkite, ar duomenų plokštelė pritvirtinta prie įrenginio. Jei ne, praneškite apie tai platintojui. Įrenginiai be plokštelių NEGALI būti naudojami, nes jų negalima identifikuoti ir jie yra galimai pavojingi.
- 3.1.13 ĮSPĖJIMAS. NEKEISKITE ir nereguliuokite saugos vožtuvo arba kitų saugos prietaisų nustatymų.
- 3.1.14 ĮSPĖJIMAS. NEKEISKITE originalaus purkštuvo galvutės antgalio skersmens.
- 3.1.15 ĮSPĖJIMAS. SAUGOKITE, kad transporto priemonės nepervažiuotų per aukšto slėgio žarną.
- 3.1.16 ĮSPĖJIMAS. NEJUDINKITE įrenginio traukdami jį už aukšto slėgio žarnos.



- 3.1.17 ĮSPĖJIMAS.** Kai aukšto slėgio purkštukas nukreipiamas į padangas, padangų ventilius ar kitus slėginius komponentus, jis gali sukelti pavojų. Nenaudokite sukamojo antgalio rinkinio ir, kai plaunate, visada išlaikykite mažiausiai 30 cm atstumą.
- 3.1.18 ĮSPĖJIMAS.** Draudžiama naudoti neoriginalius priedus arba kitas atsargines dalis, kurios nėra skirtos susijusiam modeliui. Draudžiama atlikti bet kokias įrenginio modifikacijas. Visos modifikacijos panaikins atitikties deklaraciją ir atleis gamintoją nuo bet kokios civilinės ar baudžiamosios atsakomybės.
- 3.1.19 ĮSPĖJIMAS.** Nelieskite ir nebūkite prie išmetamųjų dujų išėjimo angos. (Pavojus nudegti).
- 3.1.20 ĮSPĖJIMAS.** Nelieskite įkaitusių duslintuvų, cilindrų ir aušinimo briaunų. (Pavojus nudegti).
- 3.2 REKOMENDUOJAMI SU SAUGUMU SUSIJĘ VEIKSMAI**
- 3.2.1 ĮSPĖJIMAS.** Visi elektriniai laidininkai TURI BŪTI APSAUGOTI nuo vandens srovės.
- 3.2.2**      
- ĮSPĖJIMAS. Dėl aukšto slėgio dalys gali atšokti: dėvėkite apsauginius drabužius (AAP) ir įrangą, užtikrinančią naudotojo saugumą.
- 3.2.3 ĮSPĖJIMAS.** Pavojus susižaloti netikėtai įsijungusiu prietaisu. Prieš dirbdami, atjunkite prietaiso uždegimo žvakį kištuką.
- 3.2.4 ĮSPĖJIMAS.** Prieš nuspausdami gaiduką, pistoletą tvirtai PAIMKITE į ranką, kad išvengtumėte atatrankos.
- 3.2.5 ĮSPĖJIMAS.** VADOVAUKITĖS vietos vandens tiekimo institucijų reglamentais. Pagal IEC 60335-2-79, įrenginys gali būti prijungtas prie geriamojo vandens tiekimo, jei tiekimo žarna yra įrengta su apsauginiu atbuliniu vožtuvu su nutekėjimo įrenginiu, atitinkančiu BA tipą pagal EN 12729. Apsauginį atbulinį vožtuvą galima užsisakyti iš gamintojo.
- 3.2.6 ĮSPĖJIMAS.** Vanduo, kuris pratekėjo per apsauginį atbulinį vožtuvą, negali būti geriamas.
- 3.2.7 ĮSPĖJIMAS.** Elektrinių komponentų techninę priežiūrą ir (arba) remontą PRIVALO atlikti kvalifikuotas personalas.
- 3.2.8 ĮSPĖJIMAS.** Prieš atjungdami žarną nuo įrenginio, NULEISKITE likusį slėgį.
- 3.2.9 ĮSPĖJIMAS.** Prieš kiekvieną naudojimą ir reguliariais intervalais PATIKRINKITE, ar varžtai visiškai užveržti ir ar nėra nusidėvėjusių arba sulūžusių dalių.
- 3.2.10 ĮSPĖJIMAS.** NAUDOKITE TIK tokius ploviklius, kurie nesukels aukšto slėgio žarnos / elektros laido dangos medžiagų korozijos.





- 3.2.11 ĮSPĖJIMAS.** ĮSITIKINKITE, kad visi žmonės arba gyvūnai yra mažiausiai 16 jardų (15 m) atstumu.
- 3.2.12 ĮSPĖJIMAS.** Šis įrenginys skirtas naudoti su gamintojo tiekiamu arba rekomenduojamu plovikliu. Kitų ploviklių arba cheminių medžiagų naudojimas gali turėti neigiamos įtakos įrenginio saugumui.
- 3.2.13 ĮSPĖJIMAS.** Saugokite, kad skalbiklio nepatektų ant odos, ir ypač – į akis! Jei ploviklio pateko į akis, plaukite jas dideliu kiekiu vandens ir nedelsdami kreipkitės į gydytoją!
- 3.2.14 ĮSPĖJIMAS.** Aukšto slėgio žarnos, jungiamosios detalės ir jungtys yra svarbios įrenginio saugumui. Naudokite tik gamintojo rekomenduojamas žarnas, jungiamąsias detales ir jungtis.
- 3.2.15 ĮSPĖJIMAS.** Siekdami garantuoti įrenginio saugumą, naudokite tik originalias gamintojo dalis arba kitas dalis, kurios yra jo patvirtintos.
- 3.2.16 ĮSPĖJIMAS.** Prieš įjungdami įrenginį, vamzdinio purkštuvo agregatą įkiškite iki raudonos žymos.
- 3.2.17 ĮSPĖJIMAS.** Naudokite tik naudojimo instrukcijoje nurodytus degalus. Naudojant netinkamus degalus, kyla sprogo pavojus. Pildami degalus į prietaisus su benziniais varikliais užtikrinkite, kad degalai nepatektų ant įkaitusių paviršių.
- 3.2.18 ĮSPĖJIMAS.** Ypatingą dėmesį atkreipkite į saugos nurodymus, pateiktus prietaisų su benziniais varikliais naudojimo instrukcijose.
- 3.2.19 ĮSPĖJIMAS.** Naudodami prietaisais patalpose, užtikrinkite pakankamą vėdinimą ir tinkamą išmetamųjų dujų pašalinimo sistemą (gali kilti pavojus apsinuodyti). Neuždenkite išmetamųjų dujų angos. Reikia įsitikinti, kad netoli oro įleidimo angų nebūtų išmetamųjų dujų emisijos.
- 3.2.20 ĮSPĖJIMAS.** Transportuojant prietaisą, jo variklį reikia išjungti, o patį prietaisą gerai pritvirtinti.



**4 BENDROJI INFORMACIJA (1 PAV. / 3 PSL.)****4.1 Vadovo naudojimas**

Vadovas yra integrali įrenginio dalis. Jį reiktų išsaugoti, kad būtų galima bet kada dar kartą perskaityti. Prieš pradėdami įrengti / naudoti įrenginį, atidžiai perskaitykite šį vadovą. Jei įrenginys paroduodamas, par-davėjas turi perduoti šį vadovą naujam savininkui kartu su įrenginiu.

**4.2 Pristatymas**

Įrenginys pristatomas iš dalies surinktas kartotinėje dėžėje. Pristatymo pakuotė pavaizduota 1 pav.

**4.2.1 Kartu su įrenginiu pristatomi dokumentai**

- A1** Naudojimo ir techninės priežiūros vadovas
- A2** Saugumo instrukcijos
- A3** Atitikties deklaracija
- A4** Garantijos dokumentai
- A5** Variklio naudojimo ir techninės priežiūros vadovas

**4.3 Pakuotės šalinimas**

Medžiagos, iš kurių pagaminta pakuotė, neteršia aplinkos, tačiau vis tiek turi būti perdirbtos ir šalinamos pagal sausiusius teisės aktus, galiojančius šalyje, kurioje naudojamas įrenginys.

**5 TECHINĖ INFORMACIJA (1 PAV. / 3 PSL.)****5.1 Paskirtis**

Šis individualiam naudojimui skirtas įrenginys buvo sukurtas plauti transporto priemonės, mašinos, valtis, mūro konstrukcijas ir t. t. Naudodamas švarų vandenį ir biologškai skaidžius cheminius ploviklius, jis pašalina sunkiai nuvalomus nešvarumus.

Transporto priemonių varikliai gali būti plaujami, jei nešvarus vanduo gali būti pašalintas pagal galiojančius teisės aktus.

– Ileidžiamo vandens temperatūra: **žr. duomenų plokštelę ant įrenginio.**

– Ileidžiamo vandens slėgis: **mažiausiai – 0,1 MPa, daugiausiai – 1 MPa.**

– Darbinė aplinkos temperatūra: **daugiausiai 0 °C.**

Šis įrenginys atitinka IEC 60335-1 ir EC 60335-2-79 standartus.

**5.2 Naudotojas**

1 pav. pavaizduotas simbolis nurodo, kas yra numatytasis įrenginio naudotojas (ar įrenginys skirtas profesionaliam, ar neprofesionaliam naudojimui).

**5.3 Pagrindiniai komponentai**

- B1 - Vidinio degimo variklis
- B2 - Redukcinė pavarų dėžė (jei yra)
- B3 - Siurblys
- B4 - Pistoletas su saugikliu
- B5 - Kotas
- B6 - Aukšto slėgio žarna
- B7 - Alyvos dangteliai (jei yra)
- B8 - Antgaliai
- B9 - Ploviklio bakas (modeliuose su šia funkcija)
- B10 - Zarnos atvamzdis su filtru

**5.3.1 Priedai (jei pristatomi įrenginio pakuotėje, žr. 1 pav.)**

- C1** Antgalio valymo įrankis
- C2** Sukamojo antgalio agregatas
- C3** Rankena
- C4** Csavarok

**5.4 Saugos prietaisai**

 **Įspėjimas – pavojus!**  
**Nekeiskite ir nereguliuokite apsauginio vožtuvo nustatymo.**

- Apsauginis vožtuvas ir (arba) slėgio ribojimo vožtuvas.

Apsauginis vožtuvas taip pat yra ir slėgio ribojimo vožtuvas. Kai atleidžiamas pistoleto gaidukas, vožtuvas atsidaro ir vanduo pradeda tekėti per siurblio įleidimo sistemą arba išleidžiamas ant žemės.

- Termostato vožtuvas (**D1**, jei yra) Jei vandens temperatūra viršija gamintojo nurodytą temperatūrą, termostato vožtuvas išleidžia karštą vandenį ir įsiurbia tiek šalto vandens, kiek išleido karšto, tol, kol atkuriami tinkama temperatūra.

- Saugiklis (**D**): apsaugo nuo netyčinio vandens purškimo.

**6 ĮRENGIMAS (2 PAV. / 4 PSL.)****6.1 Surinkimas**

**Įspėjimas – pavojus!**

**Prieš dirbdami, atjunkite prietaiso uždegimo žvakčių kištuką.** Surinkimo seka pateikta 2 pav.

**6.2 Slėgio nuleidimo dangtelio montavimas** (modeliuose su šia funkcija)

Siekiant išvengti alyvos nuotėkio, įrenginys pristatomas su alyvos įsiurbimo įrenginiais, užsandarintais raudonais dangteliais, kurie turi būti pakeisti kartu pristatomais slėgio nuleidimo dangteliais.

**6.3 Sukamojo antgalio montavimas**

(modeliuose su šia funkcija)

Sukamasis antgalis padeda išgauti didesnę plovimo galią.

Kai naudojamas sukamasis antgalis, palyginti su slėgiu, kurį galima išgauti naudojant reguliuojamąjį antgalį, slėgis gali sumažėti 25 %. Tačiau dėl vandens purkštuvu sukimosi sukamasis antgalis išgauna didesnę plovimo galią.

**6.4 Variklis**

**Įspėjimas – pavojus!**

**Laikykitės skyriaus „Saugos reikalavimai“ nurodymų!**

6.4.1 **Prieš naudojimo pradžią, perskaitykite variklio gamintojo naudojimo instrukciją ir ypač laikykitės saugos reikalavimų.**

Patikrinkite variklio alyvos lygį. Nejunkite prietaiso, jie alyvos lygis yra žemiau „MIN“ ribos. Jei reikia, įpilkite alyvos. Pripilkite į baką bešvino benzino. Nenaudokite 2 taktų mišinio.

**6.5 Vandens tiekimo prijungimas**

**Įspėjimas – pavojus!**

**Į įrenginį turėtų būti tiekiamas tik švarus arba filtruotas vanduo. Vandens įleidimo čiaupo srautas turėtų būti lygus siurblio srautui.**

Įrenginį pastatykite kiek įmanoma arčiau vandens tiekimo sistemos.

**6.5.1 Prijungimo taškai**

- Vandens išleidimas (OUTLET)
- Vandens įleidimas naudojant filtrą (INLET)

**6.5.2 Prijungimas prie vandens tiekimo sistemos**

Įrenginys gali būti prijungtas prie geriamojo vandens tiekimo sistemos tik tuo atveju, jei tiekimo žarna yra įrengta su apsauginiu atbuliniu vožtuvu, kaip numatyta galiojančiuose teisės aktuose. Įsitinkite, kad žarna yra mažiausiai 13 mm skersmens, sustiprinta ir ne ilgesnė nei 25 m.

**6.5.3 Vandens siurbimas iš atvirų talpų**

- 1) Prisukite įleidimo žarną į filtrą prie vandens įleidimo angos, kitą jos galą įmerkite į talpos dugną.
  - 2) Iš įrenginio pašalinkite orą:
    - a) išsukite kotą;
    - b) paleiskite įrenginį ir laikykite pistoletą atidarytą tol, kol ištekantio vandens sraute nebebus matyti oro burbuliukų.
  - 3) Įjunkite įrenginį ir įsukite atgal kotą.
- Pastaba. Maksimalus įsiurbimo aukštis yra 0,5 m. Prieš naudojant įrenginį, įsiurbimo žarna turėtų būti pripildyta.

**7 REGULIAVIMAS (3 PAV. / 5 PSL.)**

- 7.1 Purškimo antgalio reguliavimas** (modeliuose su šia funkcija)  
Reguliuojant antgalį, valdomas vandens srautas (E).
- 7.2 Ploviklio reguliavimas**  
Kad ploviklis būtų reikiama slėgio, antgalį (E) (jei yra) nustatykite ties  arba, kaip pavaizduota, uždekite ploviklio agregatą (C13) (jei galima).  
Naudojamo ploviklio kiekis reguliuojamas naudojant reguliatorių (F).
- 7.3 Darbinio slėgio reguliavimas** (modeliuose su šia funkcija)  
Reguliatorius (G) naudojamas darbiniam slėgiui reguliuoti. Slėgis pavaizduotas ant slėgio matuoklio (jei yra).

**8 INFORMACIJA APIE ĮRENGINIO NAUDOJIMĄ (4 PAV. / 5 PSL.)****8.1 Valdikliai**

– Paleidiklis (H).

Vadovaudamiesi variklio gamintojo naudojimo instrukcijos reikalavimais, paleiskite variklį.

– Vandens purkštuvu valdiklio svirtis (I).

**Įspėjimas – pavojus!**

**Kol prietaisas veikia, jis turėtų būti padėtas ant tvirtu ir stabiliaus paviršiaus ir taip, kaip pavaizduota 4 pav.**

**8.2 Paleidimas** (žr. 4 pav.)

- 1) Visiškai atsukite vandens tiekimo čiaupą.
- 2) Atlaisvinkite saugiklį (D).
- 3) Kelioms sekundėms nuspauskite pistoleto gaiduką ir, vadovaudamiesi variklio gamintojo naudojimo instrukcijomis, paleiskite variklį.

**Įspėjimas – pavojus!**

**Prieš paleisdami įrenginį, patikrinkite, ar jis tinkamai gauna vandenį. Jei įrenginį naudojate be vandens, galite jį pažeisti. Kol prietaisas veikia, neuždenkite vėdinimo grotelių. Kad būtų išvengta žalos įrenginiui, jis negali veikti be vandens; visada patikrinkite, ar vanduo tiekiamas tinkamai.**

**8.3 Sustabdymas**

- 1) Variklio reguliatorių paspauskite į padėtį „STOP“ (sustabdyti), kol variklis sustos ir užsukite degalų čiaupą.
- 2) Nuspauskite pistoleto gaiduką ir išleiskite vamzdelių viduje likusį slėgį.
- 3) Nustatykite saugiklį (D).

**8.4 Pakartotinis paleidimas**

- 1) Atleiskite saugiklį (D).
- 2) Nuspauskite pistoleto gaiduką ir išleiskite vamzdeliuose likusį orą.
- 3) Vadovaudamiesi variklio gamintojo naudojimo instrukcijos reikalavimais, paleiskite variklį.

**8.5 Saugojimas**

- 1) Išjunkite vandens tiekimo čiaupą.
- 2) Išleiskite visą likusį slėgį iš pistoleto tol, kol iš įrenginio bus pašalintas visas vanduo.
- 3) Variklio reguliatorių paspauskite į padėtį „STOP“ (sustabdyti), kol variklis sustos ir užsukite degalų čiaupą.
- 4) Atjunkite uždegimo žvakės jungtį.
- 5) Kiekvieną kartą baigdami darbą, ištuštinkite ir išplaukite ploviklio baką. Plaudami baką, vietoje ploviklio naudokite švarų vandenį.
- 6) Nustatykite pistoleto saugiklį (D).

**8.6 Ploviklio papildymas ir naudojimas**

**Ploviklis turi būti tiekiamas naudojant 7.3 punkte nurodytus priedus ir procedūras.**

Jei naudojama aukšto slėgio žarna yra ilgesnė nei žarna, kuri buvo iš pradžių pristatyta su įrenginiu, arba jei naudojamas žarnos ilgin tuvas, tai gali sumažinti ploviklio įsiurbimą arba iš viso jį nutraukti. Baką (B6) pripildykite itin biologiškai skaidaus ploviklio.

**8.7 Rekomenduojama valymo procedūra**

Ploviklio ir vandens mišinį purškite ant sauso paviršiaus ir taip tirpykite nešvarumus.

Jei dirbate su vertikaliais paviršiais, darbą pradėkite nuo paviršiaus apačios. Palikite ploviklį 1–2 minutėms, tačiau nelaukite, kol paviršius nudžiūs. Pradėję nuo apačios, naudokite aukšto slėgio purkštuvą mažiausiai 30 cm atstumu. Saugokitės, kad skalavimo vanduo nepatektų ant nenuplautų paviršių.

Kartais gali prireikti šveisti šepetiu tam tikras vietas, kad nešvarumai būtų pašalinti.

Aukšto slėgio naudojimas ne visada garantuoja geriausius valymo rezultatus, nes jis gali pažeisti paviršius. Smulkiausias reguliuojamo antgalio purkštuvu nustatymas arba sukamasis antgalis neturėtų būti naudojamas plauti trapioms arba dažytoms dalims arba slėginiams komponentams (pvz., padangoms, pripūtimo vožtuvams ir t. t.).

Valymo efektyvumas vienodai priklauso tiek nuo slėgio, tiek nuo panaudojamo vandens tūrio.

**9 TECHNINĖ PRIEŽIŪRA (5 PAV. / 6 PSL.)**

Techninės priežiūros veiksmai, kurie neaptarti šiame skyriuje, gali atlikti tik įgaliotas pardavimo ir techninės priežiūros centras.

**Įspėjimas – pavojus!**

**Pavojus susizaloti netikėtai įsijungusiu prietaisu. Prieš dirbdami, atjunkite prietaiso uždegimo žvakių kištuką. Pavojus nudegti! Nelieskite įkaitusių duslintuvų, cilindrų ir aušinimo briaunų.**

**9.1 Antgalio valymas**

- 1) Nuo antgalio atjunkite kotą.
- 2) Naudodami įrankį (C1), pašalinkite nešvarumus iš antgalio angos.

**9.2 Filtro valymas**

Kiekvieną kartą prieš naudodami įrenginį, patikrinkite įleidimo filtrą (L) ir ploviklio filtrą (jei yra), ir, jei reikia, išvalykite juos vadovaudamiesi instrukcijomis.

**9.3 Motoro užsikirtimo šalinimas** (modeliuose su šia funkcija)

Jei įrenginys bus ilgai nenaudojamas, kalkių nuosėdos gali trikdyti motoro darbą. Norėdami išvalyti motorą, naudodami įrankį (M), pasukite veleną.

**9.4 Alyvos papildymas** (modeliuose su šia funkcija)

Siekdami palaikyti tinkamą alyvos lygį, papildykite alyvą per įleidimo įrenginio angą.

Daugiau informacijos apie alyvos charakteristikas žr. lentelėje „Techniniai duomenys“.

Alyvą reikia keisti kas 500 naudojimo valandų.

**9.5 Saugojimas pasibaigus sezonui**

Prieš saugodami įrenginį žiemai, paleiskite jį su korozijos nesukeliančiu, netoksišku antifrizu.

Įrenginį padėkite sausoje vietoje, apsaugotoje nuo šalnos.

**10 SAUGOJIMAS IR GABENIMAS (5 PAV. / 6 PSL.)**

Priedus saugokite taip, kaip pavaizduota 5 pav.

Mašiną gabenkite taip, kaip pavaizduota 5 pav.

## 11 TRIKČIŲ ŠALINIMAS

Problema	Galimos priežastys	Priemonė
Siurblys nepasiekia darbinio slėgio	Nusidėjęs antgalis	Pakeiskite antgalį
	Užsikimšęs vandens filtras	Išvalykite filtrą (L) (5 pav.)
	Nepakankamas vandens tiekimas	Visiškai atsukite vandens čiaupą
	I sistemą įsiurbiamas vanduo	Patikrinkite jungiamųjų žarnos detalių sandarumą
	I siurbly pateko oro	Išjunkite įrenginį ir spauskite bei atlaisvinkite pistoleto gaiduką tol, kol vanduo pradės tekėti pastoviu srautu. Vėl įjunkite įrenginį
	Reguliuojamasis antgalis netinkamoje padėtyje	Nustatykite antgalį (E) ties (+) nustatymu (3 pav.)
Staiga pradėjus naudoti, krinta siurblio slėgis	Įjungtas termostato vožtuvas	Palaukite, kol bus pasiekta tinkama vandens temperatūra
	Vanduo siurbiamas iš atviros talpos, kuri yra aukščiau nei 0,5 m	Sumažinkite įsiurbimo aukštį
	Vanduo siurbiamas iš išorinio bako	Prijunkite įrenginį prie vandens tiekimo tinklo
	Išleidžiamas vanduo per karštas	Sumažinkite temperatūrą
Vandens nuotėkis	Užsikimšęs antgalis	Išvalykite antgalį (5 pav.)
	Užsikimšęs įleidimo filtras (L)	Išvalykite filtrą (L) (5 pav.)
Įrenginys skleidžia triukšmą	Nusidėjęjį sandarikliai	Pasirūpinkite, kad sandariklius pakeistų artimiausias įgaliotas techninės priežiūros centras
	Įjungtas ir išleidžiamas apsauginis vožtuvas	Susisiekite su įgaliotu techninės priežiūros centru
Alyvos nuotėkis	Vanduo per karštas	Sumažinkite temperatūrą (žr. techninius duomenis)
Neįsiurbiamą ploviklio	Nusidėjęjį sandarikliai	Susisiekite su artimiausiu įgaliotu techninės priežiūros centru
	Reguliuojamajam antgaliai parinktas aukšto slėgio nustatymas	Nustatykite antgalį (E) ties  nustatymu (3 pav.)
	Ploviklis per tirštas	Praskieskite vandeniu
	Naudojamas aukšto slėgio žarnos ilgintuvas	Sumontuokite originalią žarną
Iš termostato vožtuvo teka vanduo	Nuosėdos arba kliūtys ploviklio grandinėje	Praskalaukite švari vandeniu ir pašalinkite kliūtis. Jei problema išlieka, susisiekite su įgaliotu techninės priežiūros centru
	Vandens temperatūra antgalio viduje viršija maksimalią nominaliąją vertę, nurodytą duomenų plokštelėje	Kai įrenginys veikia, nesustabdykite vandens purkštuvo daugiau negu 5 minutėms vienu kartu

## MODELIS SERIJOS NUMERIS



**12 KAIP IŠVENGTI PAŽEIDŽIAMŲ PAVIRŠIŲ****ĮSPĖJIMAS**

- 12.1 Jei įrenginys naudojamas padangoms plauti, jis gali būti pavojingas ir pažeisti padangų paviršių.
- 12.2 Niekada nenukreipkite aukšto slėgio purkštuvu tiesiai į padangą.
- 12.3 Jei su įrenginiu dirbate netoli ratų ar padangų, visada naudokite žemiausią įrenginio slėgio nustatymą.
- 12.4 Transporto priemonių dalių niekada neplaukite naudodami „Turbo Lence“.
- 12.5 Daugiau informacijos ieškokite skyriuje: „8.7. Rekomenduojama valymo procedūra“.

**EB atitikties deklaracija**

Mes, „Annovi Reverberi S.p.A.“, pareiškiame, kad toliau nurodyta (-os) „AR Blue Clean“ mašina (-os):

Mašinos pavadinimas	Aukšto slėgio plautuvai			
Modelio Nr.	<b>DXPW008</b>	<b>DXPW009</b>	<b>DXPW010</b>	<b>DXPW011</b>
Vardinė galia	3,6 kW	6,3 kW	8,7 kW	8,7 kW

atitinka šias Europos direktyvas:

2006/42/EB, 2014/35/ES, 2011/65/ES, 2012/19/ES, 2014/30/ES ir 2000/14/EB (Italian įstatyminis dekretas 262/2002),

ir yra pagaminta (-os) pagal šiuos standartus arba standartizuotus dokumentus:

EN 60335-1; EN 60335-2-79; EN 55014-1; EN 55014-2; EN 61000-3-2; EN 61000-3-3; EN 61000-3-11; EN 60704-1; EN 62233; EN 50581.

Asmens, paskirto išduoti techninę bylą, vardas, pavardė ir adresas: Stefano Reverberi / „AR“ generalinis direktorius

Via ML King, 3 – 41122 Modena, Italy (Italija)

Atitikties vertinimo procedūra, numatyta Direktyvoje 2000/14/EB, atlikta pagal V priedą.

Modelio Nr.	<b>DXPW008</b>	<b>DXPW009</b>	<b>DXPW010</b>	<b>DXPW011</b>
Išmatuotas garso galios lygis:	102,5 dB (A)	102,5 dB (A)	102,5 dB (A)	102,5 dB (A)
Garantuotas garso galios lygis:	105 dB (A)	105 dB (A)	105 dB (A)	105 dB (A)

Data: 2016-07-19

**MODENA (I)**

Stefano Reverberi

Generalinis direktorius

**Garantija**

Garantijos galiojimo laikas atitinka susijusios šalies, kurioje parduodamas produktas, teisės aktuose nurodytą terminą (išskyrus atvejus, kai gamintojas nurodo kitaip).

Garantija apima medžiagų, gamybos ir atitikties defektus garantijos galiojimo laikotarpiu, per kurį gamintojas pakeis brokuotas dalis ir sutaisys produktą, jei jis nėra per daug nusidėvėjęs, arba pakeis jį.

Garantija netaikoma įprastai nusidėvintiems komponentams (vožtuvui, stūmokliui, vandens tarpikliui, alyvos tarpikliui, spyruoklėms, sandarinimo žiedams ir priedams, pavyzdžiui, žarnai, pistoletui, šepčiams, ratukams ir t. t.).

Garantija neapima defektų, kurie atsirado dėl:

- netinkamo naudojimo, nepriežiūros;
- nuomos profesionaliam naudojimui, jei produktas parduotas buitiniam naudojimui;
- techninės priežiūros nurodymų, pateiktų šiame vadove, nesilaikymo;
- remonto, kurį atliko neįgalios personalas arba centras;
- neoriginalių dalių arba priedų naudojimo;
- žalos, kurią sukėlė gabenimas, nešvarūs arba pašaliniai objektai, nelaimingi atsitikimai;
- saugojimo arba sandėliavimo problemų.

Norėdami gauti garantinę techninę priežiūrą, turite pateikti pirkimo įrodymą.

**Jei prireikia pagalbos, Pustlapis: 285.**

**Dėl techninio HONDA variklio aptarnavimo susisiekite su „Honda“ techninio aptarnavimo centru**

**[www.engines.honda.com](http://www.engines.honda.com).**

## Techniniai duomenys

Techniniai duomenys	Vienetas	DXPW008	DXPW009	DXPW010	DXPW011
Srautas	l/min	10	13	15	15
Maksimalus srautas	l/min	-	-	-	-
Slėgis	MPa	17	19	25	25
Maksimalus slėgis	MPa	19	21	27	27
Galia	kW	3,6	6,3	8,7	8,7
Maks. įleidimo temperatūra	°C	60	60	60	60
Maksimalus įleidimo slėgis	MPa	1	1	1	1
Pistoletų stūmos jėga esant maksimaliam slėgiui	N	28,90	39,70	52,50	52,50
Siurblio alyvos tipas	kg	0,13 SAE 15W40	0,13 SAE 15W40	0,13 SAE 15W40	0,13 SAE 15W40
Variklio tipas	-	Honda GX 160, 1 cilindro, 4 taktų	Honda GX 270, 1 cilindro, 4 taktų	Honda GX 390, 1 cilindro, 4 taktų	Honda GX 390, 1 cilindro, 4 taktų
Nominalioji galia, esant 3600 1/min.	kW/AJ	-	-	9,5/12,9	9,5/12,9
Darbinis apskukų kiekis	1/min	3300±100	3300±100	3300±100	3300±100
Degalų bakas	l	-	-	6,5	6,5
Degalų rūšis	-	Bešvinis benzinas	Bešvinis benzinas	Bešvinis benzinas	Bešvinis benzinas
Garso slėgio lygis $L_{pa}$ (EN 60704-1) (K = 2,5 dB(A))	dB (A)	89,4	89,4	89,4	89,4
Garso galios lygis $L_{wa}$ (EN 60704-1) (K = 2,5 dB(A))	dB (A)	105	105	105	105
Įrenginio vibracija (K = 1 m/s <sup>2</sup> ):	m/s <sup>2</sup>	6,26	6,26	6,26	6,26
Svoris	kg	30	42	50	48

**Gali būti atlikta techninių pakeitimų!**

## 1 DROŠĪBAS INSTRUKCIJAS

**1.1** Jūsu iegādātā ierīce ir tehnoloģiski moderns produkts, kuru izstrādājis viens no Eiropas vadošajiem augstspiediena mazgātāju ražotājiem. Lai izmantotu savu ierīci maksimāli efektīvi, uzmanīgi izlasiet šo bukletu un ievērojiet norādījumus katrā lietošanas reizē. Ierīces pievienošanas, lietošanas un apkopšanas laikā veiciet visus iespējamus piesardzības pasākumus, lai sargātu savu un tuvākajā apkārtnē esošo cilvēku drošību. Rūpīgi iepazīstieties ar drošības noteikumiem un vienmēr tos ievērojiet; šo noteikumu neievērošana var izraisīt veselības un drošības risku vai radīt ievērojamus zaudējumus.

## 2 DROŠĪBAS APZĪMĒJUMI

**2.1** Ievērojiet norādījumus, ko sniedz uz ierīces un šajā pamācībā esošie drošības apzīmējumi un simboli.

Uz ierīces un pamācībā ir atrodami tikai tie simboli, kas attiecas uz konkrēto iegādāto modeli. Vienmēr pārbaudiet, vai uz ierīces esošie simboli un apzīmējumi nav nozaudēti un ir salasāmi; pretējā gadījumā uzstādiet paredzētās vietās jaunus.

 Brīdinājums - Uzmanību - Bīstami

 Pirms lietošanas, lūdzu, rūpīgi izlasiet šo pamācību.

 E2 simbols (ja simbols parādās pamācībā) - Norāda, ka ierīce paredzēta profesionālai izmantošanai, t.i., to drīkst lietot pieredzējuši cilvēki, kas pārzina tehniskos, normatīvos un likumdošanas faktorus un ir spējīgi veikt darbības, kas saistītas ar ierīces lietošanu un uzturēšanu. Šī ierīce nav paredzēta tādu bērnu un tādu personu lietojumam, kurām ir mazinātas fiziskās, sensorās vai garīgās spējas vai trūkst pieredzes un zināšanu.

 E3 simbols (ja simbols parādās pamācībā) - Norāda, ka ierīce ir paredzēta neprofesionālai (sadzīves) lietošanai. Šo ierīci drīkst izmantot personas ar fiziskās, sensorās vai garīgās attīstības traucējumiem un kurām trūkst pieredzes vai zināšanu, ja tās uzrauga vai apmāca par drošu ierīces lietošanu un šīs personas apzinās riskus.

 Kustīgas detaļas. Nepieskarti.

 Apgaismu gūšanas risks! Brīdinājums par karstiem agregātiem.





 Saindēšanās risks! Neieelpojiet atgāzes.

0 Slēdža "izslēgtā" pozīcija

I Slēdža "ieslēgtā" pozīcija

 Garantētais skaņas intensitātes līmenis

 Aizlieguma zīme informē lietotājus, ka vietējie noteikumi var aizliegt pievienot ierīci dzeramā ūdens apgādes sistēmai.

 Bīstamības zīme, kas lietotājam atgādina, ka ūdens strūklu nedrīkst vērst pret cilvēkiem, dzīvniekiem, elektroierīcēm vai pašu produktu.

 Šis produkts atbilst izolācijas klasei II. Tas nozīmē, ka tam ir pastiprināta vai dubulta izolācija (tikai tad, ja simbols parādās uz ierīces).

 Šis produkts atbilst izolācijas klasei I. Tas nozīmē, ka tas ir aprīkots ar aizsardzības zemējuma vadu (tikai tad, ja simbols parādās uz ierīces).

**CE** Produkts atbilst attiecīgajām Eiropas direktīvām.

 E1 simbols - Norāda, ka ierīci **nedrīkst izmest** kopā ar sadzīves atkritumiem; to var nodot pārdevējam, iegādājoties jaunu ierīci. Ierīces elektriskās un elektroniskās detaļas nedrīkst izmantot atkārtoti neparedzētā veidā, jo tās satur vielas, kas rada veselības apdraudējumu.

 Izmantojiet dzirdes aizsardzības līdzekļus.

 Izmantojiet aizsargmasku.

 Izmantojiet elpceļu aizsardzības līdzekļus.

 Jāvalkā aizsargcimdi.

 Jāvalkā aizsargapavi.





 Jāvalkā aizsargapģērbs.







### **3 DROŠĪBAS NOTEIKUMI/ATLIKUŠAIS RISKS**

#### **3.1 DROŠĪBAS "AIZLIEGUMI"**

- 3.1.1 BRĪDINĀJUMS. NEĻAUJIET bērniem lietot ierīci; pieskatiet viņus, lai viņi nespēlētos ar ierīci.
- 3.1.2 BRĪDINĀJUMS. Nepareizi lietojot, augstspiediena strūkļa var būt bīstama.
- 3.1.3 BRĪDINĀJUMS. NELIETOJIET ierīci ar uzliesmojošiem vai indīgiem šķidrumiem vai produktiem, kas nav piemēroti tās pielietojumam. Ir aizliegts lietot ierīci potenciāli uzliesmojošā vai sprādzienbīstamā atmosfērā.
- 3.1.4 BRĪDINĀJUMS. SPRĀDZIENA RISKS. NELIETOJIET ierīci uzliesmojošu šķidrumu izsmidzināšanai.
- 3.1.5 BRĪDINĀJUMS. NEVĒRSIET ūdens strūkļu pret cilvēkiem vai dzīvniekiem.
- 3.1.6 BRĪDINĀJUMS. NEVĒRSIET ūdens strūkļu pret pašu ierīci, elektrodetaļām vai citām elektroierīcēm.
- 3.1.7 BRĪDINĀJUMS. NELIETOJIET ierīci, ja tās darbības rādiusā atrodas cilvēki, kas nelieto aizsargapģērbus.
- 3.1.8 BRĪDINĀJUMS. NEVĒRSIET strūkļu pret sevi vai citām personām, lai notīrītu apģērbu vai apavus.
- 3.1.9 BRĪDINĀJUMS. NELIETOJIET ierīci ārpus telpām lietus laikā.
- 3.1.10 BRĪDINĀJUMS. NEĻAUJIET ierīci lietot bērniem, nekompetentām personām un personām, kas nav iepazinušās ar ierīces lietošanas pamācību.
- 3.1.11 BRĪDINĀJUMS. NEBLOĶĒJIET sprūdu darba stāvoklī.
- 3.1.12 BRĪDINĀJUMS. Pārbaudiet, vai uz ierīces atrodas datu plāksnīte; pretējā gadījumā ziņojiet par to pārdevējam. Ierīces bez plāksnītēm NEDRĪKST lietot, jo tās ir neidentificējamās un potenciāli bīstamās.
- 3.1.13 BRĪDINĀJUMS. NEIEJAUCIETIES drošības vārsta vai drošības ierīču konstrukcijā un neregulējiet to iestatījumus.
- 3.1.14 BRĪDINĀJUMS. NEMAINIET smidzināšanas sprauslas oriģinālo diametru.
- 3.1.15 BRĪDINĀJUMS. Neļauj transportlīdzekļiem braukt pāri augstspiediena šļūtenei.
- 3.1.16 BRĪDINĀJUMS. NĒPĀRVIETOJIET ierīci, velkot to aiz augstspiediena šļūtenes.

LV



- 3.1.17 BRĪDINĀJUMS.** Pavēršot pret riepām, riepu ventīļiem vai citiem zem spiediena esošiem komponentiem, augstspiediena strūkļa var būt bīstama. Nelietojiet rotējošās sprauslas komplektu un tīrīšanas laikā vienmēr turiet strūkļu vismaz 30 cm attālumā.
- 3.1.18 BRĪDINĀJUMS.** Neoriģinālo aksesuāru un citu rezerves daļu, kas nav konkrēti paredzētas šim modelim, lietošana ir aizliegta. Ir aizliegta jebkāda ierīces pārveidošana; jebkāda pārveidošana anulē atbilstības deklarāciju un atbrīvo ražotāju no jebkādas civiltiesiskās un kriminālās atbildības.
- 3.1.19 BRĪDINĀJUMS.** Nenoliecieties pār atgāzu atveri vai nepieskarieties tai ar rokām. (apdegumu risks).
- 3.1.20 BRĪDINĀJUMS.** Nepieskarieties karstiem trokšņu slāpētājiem, cilindriem vai dzesētājrībām. (apdegumu risks).
- 3.2 OBLIGĀTAS DROŠĪBAS PRASĪBAS**
- 3.2.1 BRĪDINĀJUMS.** Visas elektrības vadiem JĀBŪT AIZSARGĀTIEM pret ūdens strūkļu.
- 3.2.2**        
**BRĪDINĀJUMS.** Augsts spiediens var izraisīt detaļu atsitienu: vaikājiet aizsargapgērbus (IAL) un lietojiet iekārtas, kas nepieciešamas, lai nodrošinātu operatora aizsardzību.
- 3.2.3 BRĪDINĀJUMS.** Savainošanās risks aparāta nejaušas ieslēgšanās rezultātā. Pirms veikt aparāta apkopes darbus, atvienojiet aizdedzes sveces spraudni.
- 3.2.4 BRĪDINĀJUMS.** Pirms sprūda nospiešanas stingri SATVERIET pistoli, lai slāpētu atsitienu.
- 3.2.5 BRĪDINĀJUMS.** IEVĒROJIET vietējos ūdens apgādes noteikumus. Saskaņā ar IEC 60335-2-79 ierīci var pievienot dzeramā ūdens padevei tikai tad, ja padeves šļūtene ir aprīkota ar drenējamu pretvārstu, kas atbilst EN 12729 BA tipam. Pretvārstu var pasūtīt no ražotāja.
- 3.2.6 BRĪDINĀJUMS.** Ūdens, kas izplūst caur pretvārstiem, ir nedzerams ūdens.
- 3.2.7 BRĪDINĀJUMS.** Elektrisko komponentu apkopi un/vai remontu drīkst veikt tikai kvalificēti darbinieki.
- 3.2.8 BRĪDINĀJUMS.** LIKVIDĒJIET atlikušo spiedienu, pirms atvienojat šļūteni no ierīces.
- 3.2.9 BRĪDINĀJUMS.** Pirms katras lietošanas reizes un regulāri PĀRBAUDIET, vai skrūves ir pilnībā pievilktas un ka detaļas nav bojātas vai nodilušas.
- 3.2.10 BRĪDINĀJUMS.** IZMANTOJIET tikai mazgāšanas līdzekļus, kas nekaitē augstspiediena šļūtenes/elektrības vada pārklājuma materiāliem.



- 3.2.11 BRĪDINĀJUMS. NODROŠINIET**, ka visi cilvēki vai dzīvnieki ir vismaz 15 m attālumā.
- 3.2.12 BRĪDINĀJUMS.** Šī ierīce ir paredzēta lietošanai ar tīrīšanas līdzekli, ko piegādā vai iesaka ražotājs. Citus mazgāšanas līdzekļu vai ķīmisko vielu lietošana var negatīvi ietekmēt ierīces drošību.
- 3.2.13 BRĪDINĀJUMS.** Neļauj mazgāšanas līdzeklim nonākt saskarē ar ādu un it īpaši acīm! Ja tas nokļūst acīs, nekavējoties tās skalojiet ar lielu daudzumu ūdens un meklējiet medicīnisku palīdzību.
- 3.2.14 BRĪDINĀJUMS.** Augstspiediena šļūtenes, piederumi un savienojumi ir ļoti svarīgi, lai garantētu šīs ierīces drošību. Izmantojiet tikai tādas šļūtenes, piederumus un savienojumus, kurus iesaka lietot ražotājs.
- 3.2.15 BRĪDINĀJUMS.** Lai garantētu ierīces drošību, izmantojiet tikai oriģinālās rezerves daļas vai citas daļas, kuru lietošanu ir apstiprinājis ražotājs.
- 3.2.16 BRĪDINĀJUMS.** Pirms ierīces ieslēgšanas ievietojiet caurules strūklas komplektu līdz sarkanajai atzīmei.
- 3.2.17 BRĪDINĀJUMS.** Driķst izmantot tikai lietošanas instrukcijā norādīto degvielu. Lietojot neatbilstošu degvielu, pastāv sprādzienbīstamība. Uzpildot aparātus ar benzīna motoru, ir jāievēro, lai degviela nenokļūtu uz karstām virsmām.
- 3.2.18 BRĪDINĀJUMS.** Lūdzu ievērojiet īpašos drošības norādījumus, kas iekļauti ar benzīna motoru aprīkoto aparātu lietošanas instrukcijā.
- 3.2.19 BRĪDINĀJUMS.** Izmantojot aparātu telpās, ir jānodrošina pietiekoša ventilācija un atgāzu izvade (saindēšanās briesmas). Nedrīkst noslēgt atgāzu atveri. Jānodrošina, lai gaisa ieplūdes atveru tuvumā neveidotos izplūdes gāzes.
- 3.2.20 BRĪDINĀJUMS.** Pāravadājot aparātu, ir jāizslēdz motors, un aparāts ir droši jānostiprina.



**4 VISPĀRĒJA INFORMĀCIJA (1. ATT)/3. LPP.****4.1 Rokasgrāmatas lietošana**

Šī rokasgrāmata ir neatņemama ierīces sastāvdaļa un ir jā saglabā izmantošanai nākotnē. Lūdzu, uzmanīgi to izlasiet pirms ierīces uzstādīšanas/lietošanas. Pārdodot ierīci, rokasgrāmata ir jānodod kopā ar ierīci tās jaunajam īpašniekam.

**4.2 Piegāde**

Ierīce tiek piegādāta daļēji samontēta kartona kastē. Piegādes komplekts ir attēlots 1. attēlā.

**4.2.1 Kopā ar ierīci piegādātie dokumenti**

- A1** Lietošanas un apkopes rokasgrāmata
- A2** Drošības instrukcijas
- A3** Atbilstības deklarācija
- A4** Garantijas noteikumi
- A5** Dzinēja lietošanas un apkopes rokasgrāmata

**4.3 Iepakojuma izmēšana**

Iepakojuma materiāli nav kaitīgi apkārtējai videi, taču tie tik un tā ir jāpārstrādā vai jāizmet, ievērojot attiecīgajā valstī spēkā esošās prasības.

**5 TEHNISKĀ INFORMĀCIJA (1. ATT)/3. LPP.****5.1 Paredzētā lietošana**

Šī ierīce ir paredzēta individuālai lietošanai, transportlīdzekļu, iekārtu, laivu, mūrdarbu u.c. tīrīšanai, grūti notīrāmu netīrumu notīrīšanai, izmantojot ūdeni un ķīmiskus tīrīšanas līdzekļus, kas bioloģiski noārdās. Transportlīdzekļu dzinējus var mazgāt tikai tad, ja netīro ūdeni novada saskaņā ar spēkā esošajiem noteikumiem.

- Ieplūdes ūdens temperatūra: **skatīt ierīces datu plāksniti.**

- Ieplūdes ūdens spiediens: **min. 0,1 MPa - maks. 1 MPa.**

- Darba apkārtējās vides temperatūra: **virs 0°C.**

Šī ierīce atbilst IEC 60335-1 un IEC 60335-2-79 standartiem.

**5.2 Operators**

1. attēlā redzamais simbols norāda paredzēto ierīces operatoru (profesionāls vai neprofesionāls).

**5.3 Galvenās daļas**

- B1 - Iekšdedzes dzinējs
- B2 - Pārnesumkārbā (ja iekļauta aprīkojumā)
- B3 - Sūknis
- B4 - Pistole ar drošības aizslēgu
- B5 - Rokturis
- B6 - Augstspiediena šļūtene
- B7 - Elļas vāciņi (modeļiem, kas ar to aprīkoti)
- B8 - Sprauslas
- B9 - Mazgāšanas līdzekļa tvertne (modeļiem, kas ar to aprīkoti)
- B10 - Šļūtenes uzgalis ar filtru

**5.3.1 Aksesuāri (ja ir iekļauti piegādes komplektā – skatiet 1. attēlu)**

- C1** Sprauslas tīrīšanas rīks
- C2** Rotējošās sprauslas komplekts
- C3** Rokturis
- C4** Skrūves

**5.4 Drošības ierīces**

**⚠ Bīdīnājums - briesmas!**  
**Neiejaucieties drošības vārstā konstrukcijā un neregulējiet tā iestatījumus.**

- Drošības vārsts un/vai spiediena ierobežošanas vārsts. Drošības vārsts ir arī spiediena ierobežošanas vārsts. Atļaujot pistoles sprūdu, atveras vārsts un ūdens cirkulē pa sūkņa ieplūdes atveri vai izplūst uz zemes.
- Termostata vārsts (**D1** ja ir uzstādīts)  
Ja ūdens temperatūra pārsniedz ražotāja norādīto temperatūru, termostata vārsts izlaiž karsto ūdeni un iesūknē tādu pašu daudzumu aukstā ūdens, līdz tiek atjaunota pareizā temperatūra.
- Drošības aizslēgs (**D**): novērš nejaucu ūdens izsmidzināšanu.

**6 UZSTĀDĪŠANA (2. ATT.)/4. LPP.****6.1 Montāža****Bīdīnājums - briesmas!**

**Pirms veikt aparāta apkopes darbus, atvienojiet aizdedzes sveces spraudni.**

Montāžas secība ir attēlot 2. att.

**6.2 Spiediena atbrīvošanas vāciņu uzstādīšana** (modeļiem ar šo funkciju)

Lai novērstu eļļas noplūdi, piegādātajai ierīcei eļļas izplūdes atveres ir pārklātas ar sarkaniem aizbāžņiem, kuru vietā ir jāuzstāda komplektā iekļautie spiediena atbrīvošanas vāciņi.

**6.3 Rotējošās sprauslas uzstādīšana**

(Modeļiem ar šo funkciju).  
Rotējošās sprauslas komplekts nodrošina lielāku mazgāšanas jaudu. Rotējošās sprauslas izmantošana var izraisīt spiediena pazemināšanos par 35% salīdzinājumā ar regulējamo sprauslu. Tomēr rotējošās sprauslas komplekts nodrošina lielāku mazgāšanas jaudu, pateicoties rotējošajai ūdens strūklai.

**6.4 Motors****Bīdīnājums - briesmas!**

**Ievērojiet nodāju "Drošības norādījumi"!**

**6.4.1 Pirms ekspluatācijas sāksanas izlasiet motora ražotāja lietošanas instrukciju un jo īpaši drošības norādījumus.**

Pārbaudiet motoreļļas līmeni. Nesāciet darbināt aparātu, ja eļļas līmenis ir nokritis zem "MIN" atzīmes. Vajadzības gadījumā uzpildiet eļļu.

Iepildiet degvielas tvertnē svinu nesaturošu benzīnu. Neizmantojiet 2 taktu sajaukšanu.

**6.5 Ūdens padeves pievienošana****Bīdīnājums - briesmas!**

**Ierīci drīkst lietot tikai ar tīru vai filtrētu ūdeni. Ūdens ieplūdes vārsta plūsmas ātrumam ir jābūt vienādam ar sūkņa plūsmas ātrumam.**

Novietojiet ierīci pēc iespējas tuvāk ūdens apgādes sistēmai.

**6.5.1 Pieslēguma vietas**

- Ūdens izvade (IZPLŪDE)
- Ūdens ieplūde ar filtru (IEPLŪDE)

**6.5.2 Pieslēgums ūdens piegādes avotam**

Ierīci var pievienot tieši komunālajam dzeramā ūdens tīklam, ja padeves caurule ir aprīkota ar pretvārstu, kā to pieprasa spēkā esošie noteikumi. Pārliedzieties, ka šļūtenes diametrs ir vismaz 13 mm, tā ir armēta un tās garums nepārsniedz 25 m.

**6.5.3 Ūdens iesūkšana no vaļējiem konteineriem**

- 1) Ieskrūvējiet ieplūdes šļūteni ar filtru ūdens IEPLŪDĒ un novietojiet to konteinerā dibenā.
  - 2) Atgaisojiet ierīci:
    - a) Atskrūvējiet rokturi.
    - b) Iedarbiniet ierīci un turiet pistoli atvērtu, līdz izplūstošajam ūdenim vairs nav gaisa burbuļu.
  - 3) Izsūdziet ierīci un pieskrūvējiet atpakaļ rokturi.
- N.B.: maksimālais iesūkšanas augstums ir 0,5 m. Iesūkšanas šļūtene pirms lietošanas ir jāuzpilda.

**7 REGULĒŠANA (3. ATT.)/5. LPP.**

- 7.1 Izmidzināšanas sprauslas regulēšana** (modeļiem ar šo funkciju)  
Ūdens plūsmu regulē ar sprauslu (E).
- 7.2 Mazgāšanas līdzekļa regulēšana**  
Lai padotu mazgāšanas līdzekli ar pareizu spiedienu, iestatiet sprauslu (E) (ja tā ir uzstādīta) pozīcijā "■" vai uzstādiet mazgāšanas līdzekļa komplektu (C13) (ja tas ir pieejams), kā parādīts attēlā. Padotā mazgāšanas līdzekļa daudzumu regulē ar regulatoru (F).
- 7.3 Darba spiediena regulēšana** (modeļiem ar šo funkciju)  
Darba spiedienu regulē ar regulatoru (G). Spiediens tiek rādīts spiediena mērītājā (ja tāds ir).

**8 INFORMĀCIJA PAR IERĪCES LIETOŠANU (4. ATT.)/5.LPP.****8.1 Vadības ierīces**

- Palaišanas ierīce (H).

Iedarbiniet motoru atbilstoši motora ražotāja lietošanas instrukcijai.  
- Ūdens strūkļas vadības svira (I).

**Bridinājums - briesmas!**

Lietošanas laikā ierīce ir jānovieto uz stingras, stabilas virsmas, kā parādīts 4. attēlā.

**8.2 Iedarbināšana** (skatiet 4. att.)

- 1) Pilnībā atveriet ūdens padeves vārstu.
- 2) Atlaidiet drošības aizturi (D).
- 3) Uz dažām sekundēm nospiediet pistoles sprūdu un iedarbiniet motoru atbilstoši motora ražotāja lietošanas instrukcijai.

**Bridinājums - briesmas!**

Pirms ierīces iedarbināšanas pārliecinieties, ka tā saņem ūdeni; lietojot ierīci bez ūdens, to var sabojāt. Neaizsedziet ventilācijas atveres ierīces lietošanas laikā. Lai novērstu ierīces bojājumus, neļaujiet tai darboties bez ūdens un pārliecinieties, ka ir pietiekama ūdens padeve.

**8.3 Apturēšana**

- 1) Spiediet motora regulatora sviru "STOP" virzienā tik ilgi, līdz motors ir apstājies, un aizgrieziet degvielas padeves vārstu.
- 2) Nospiediet pistoles sprūdu un likvidējiet atlikušo spiedienu caurulēs.
- 3) Iestatiet drošības aizturi (D).

**8.4 Atkārtota palaišana**

- 1) Atlaidiet drošības aizturi (D).
- 2) Nospiediet pistoles sprūdu un likvidējiet atlikušo spiedienu caurulēs.
- 3) Iedarbiniet motoru atbilstoši motora ražotāja lietošanas instrukcijai.

**8.5 Uzglabāšana**

- 1) Aizveriet ūdens padeves vārstu.
- 2) Likvidējiet pistole atlikušo spiedienu, līdz no ierīces izplūst viss tajā esošais ūdens.
- 3) Spiediet motora regulatora sviru "STOP" virzienā tik ilgi, līdz motors ir apstājies, un aizgrieziet degvielas padeves vārstu.
- 4) Atvienojiet aizdedzes sveces spraudni.
- 5) Pabeidzot darbu, iztukšojiet un izskalojiet mazgāšanas līdzekļa tvertni. Tvertnes skalošanai izmantojiet tīru ūdeni, nevis mazgāšanas līdzekli.
- 6) Iestatiet pistoles drošības aizturi (D).

**8.6 Mazgāšanas līdzekļa uzpildīšana un lietošana**

**Mazgāšanas līdzeklis ir jāpadod, izmantojot aksesuārus un ievērojot 7.3 punktā aprakstīto kārtību.**

Ja tiek izmantota augstspiediena šļūtene, kas ir garāka nekā oriģinālā ierīces komplektācijā iekļautā, vai izmantojot šļūtenes pagarinātāju, mazgāšanas līdzekļa iesūkņšana var samazināties vai pilnībā apstāties.

Uzpildiet degvielas tvertni (B6) ar mazgāšanas līdzekli, kas bioloģiski noārdās.

**8.7 Ieteicamā tīrīšanas procedūra**

Atmieksējiet netīrumus, apstrādājot virsmu ar mazgāšanas līdzekļa un ūdens maisījumu, kamēr tie vēl ir sausi.

Strādājot ar vertikālām virsmām, strādājiet virzienā no apakšas uz augšu. Ļaujiet mazgāšanas līdzeklim iedarboties 1-2 minūtes, bet neļaujiet virsmai nožūt. Sākot no apakšas, lietojiet augstspiediena strūkļu ne mazāk kā 30 cm attālumā. Neļaujiet skalošanas ūdenim noplūst uz nemazgātām virsmām.

Dažos gadījumos, lai noņemtu netīrumus, tie ir jāberz ar birsti. Augstspiediena mazgāšana ne vienmēr ir vislabākais risinājums labu tīrīšanas rezultātu panākšanai, jo tā var sabojāt dažas virsmas. Vismlākāko regulējamās sprauslas iestatījumu un rotējošo sprauslu nav vēlams izmantot uz trauslām vai krāsotām detaļām vai komponentiem, kas atrodas zem spiediena (piemēram, riepiem, gaisa vārstiem u.c.).

Tīrīšanas efektivitāte ir vienlīdz atkarīga no izmantotā ūdens spiediena un daudzuma.

**9 APKOPE (5. ATT.)/6. LPP.**

Visi apkopes darbi, kas nav iekļauti šajā sadaļā, ir jāveic pilnvarotā pārdošanas un servisa centrā.

**Bridinājums - briesmas!**

**Savainošanās risks aparātā nejaucas ieslēgšanās rezultātā. Pirms veikt aparāta apkopes darbus, atvienojiet aizdedzes sveces spraudni.**

**Apdedzināšanas risks! Nepieskarieties karstiem trokšņu slāpētājiem, cilindriem vai dzesētājrībām.**

**9.1 Sprauslas tīrīšana**

- 1) Atvienojiet rokturi no sprauslas.
- 2) Izņemiet visas netīrumu nogulsnes no sprauslas atveres, izmantojot rīku (C1).

**9.2 Filtra tīrīšana**

Pārbaudiet iepildes filtru (L) un mazgāšanas līdzekļa filtru (ja tāds ir uzstādīts) pirms katras lietošanas reizes un iztīriet to saskaņā ar norādījumiem, ja nepieciešams.

**9.3 Motora atbloķēšana** (modeļiem ar šo funkciju)

Ilgstošas apstāšanās gadījumā kalķa nogulsnes var izraisīt motora iekļīšanās. Lai atbloķētu motoru, pagrieziet piedziņas vārpstu ar rīku (M).

**9.4 Eļļas uzpildīšana** (modeļiem ar šo funkciju)

Pielejiet eļļu caur iepildes atveri, lai atjaunotu pareizo līmeni.

Eļļu raksturlielumus skatiet tabulā "Tehniskie dati".

Eļļa jānomaina ik pēc 500 lietošanas stundām.

**9.5 Novietošana glabāšanai sezonas beigās**

Pirms ierīces novietošanas ziemas glabāšanai padarbiniet to ar nekorodējošu, netoksisku antifrizu.

Novietojiet ierīci sausā vietā, kur tā ir aizsargāta no sala.

**10 GLABĀŠANA UN TRANSPORTĒŠANA (5. ATT.)/6. LPP.**

Novietojiet aksesuārus, kā parādīts 5. attēlā.

Pārvietojiet ierīci, kā parādīts 5. attēlā.

## 11 PROBLĒMRISINĀŠANA

Problēma	Iespējamie iemesli	Risinājums
Sūkņis nenasiedz darba spiedienu	Nodilusi sprausla	Nomainiet sprauslu
	Aizsērējis ūdens filtrs	Iztīriet filtru (L) (5. att.)
	Nepietiekama ūdens padeve	Pilnībā atveriet ūdens padeves vārstu
	Sistēmā tiek iesūknēts gaiss	Pārbaudiet šļūtenu savienojumu stingrību
	Gaiss sūkņī	Izslēdziet ierīci un spiediet un atlaidiet pistoles sprūdu, līdz vienmērīgi sāk izplūst ūdens. Vēlreiz ieslēdziet ierīci.
	Regulējama sprausla nav novietota pareizi	Iestādiet sprauslu (E) pozīcijā (+) (3. att.)
	Nostrādājis termostatisks vārsts	Pagaidiet, kamēr atjaunojas pareiza ūdens temperatūra
Sūkņa spiediens negaidīti nokrītas darbības laikā	Ūdens tiek iesūknēts no atvērta konteinerā no vairāk nekā 0,5 m augstuma.	Samaziniet iesūknēšanas augstumu.
	Tiek iesūknēts ūdens no ārējās tvertnes	Pievienojiet ierīci ūdens apgādes tīklam
	Ieplūdes ūdens pārāk karsts	Pazeminiet temperatūru
	Aizsērējusi sprausla	Iztīriet sprauslu (5. att.)
Ūdens noplūdes	Aizsērējis ieplūdes filtrs (L)	Iztīriet filtru (L) (5. att.)
	Izdilušas blīves	Nomainiet blīves tuvākajā pilnvarotajā servisa centrā
Ierīce ir trokšņaina	Nostrādājis drošības vārsts un notiek izplūde	Sazinieties ar pilnvarotu servisa centru
Eļļas noplūdes	Pārāk silts ūdens	Pazeminiet temperatūru (skatiet tehniskos datus)
	Izdilušas blīves	Sazinieties ar tuvāko pilnvaroto servisa centru
Netiek iesūknēts mazgāšanas līdzeklis	Regulējamā sprausla ir augstspiediena iestatījumā	Iestādiet sprauslu (E) pozīcijā "■" (3. att.)
	Mazgāšanas līdzeklis ir pārāk blīvs	Atšķaidiet ar ūdeni
	Tiek lietots augstspiediena šļūtenes pagarinātājs	Uzstādiet oriģinālo šļūteni
	Nogulsnes vai šķēršļi mazgāšanas līdzekļa kontūrā	Izskalojiet ar tīru ūdeni un iztīriet šķēršļus. Ja šī problēma atkārtojas, sazinieties ar pilnvarotu servisa centru
No termostata vārsta izplūst ūdens	Ūdens temperatūra sprauslas iekšpusē ir pārņēgusi maksimālo nominālo vērtību, kas norādīta uz marķējuma plāksnītes	Kad ierīce darbojas, neizslēdziet ūdens strūklu uz vairāk nekā 5 minūtēm no vietas

LV

## MODELIS SĒRIJAS NUMURS



**12 KĀ IZVAIRĪTIES NO VIRSMU SABOJĀŠANAS****BRĪDINĀJUMS**

- 12.1 Ierīces lietošana riepu mazgāšanai var sabojāt riepas un būt bīstama.
- 12.2 Nekad nevirziet augstspiediena strūklu tieši pret riepām.
- 12.3 Veicot tīrīšanu ap riteņiem un riepām ar ierīci, vienmēr lietojiet zemākā spiediena iestatījumu.
- 12.4 Nekad nevienas transportlīdzekļa daļas mazgāšanā nelietojiet „turbo rokturi”.
- 12.5 Sīkāku informāciju skat. sadaļā: “8.7 Ieteicamā tīrīšanas procedūra”.

**EK atbilstības deklarācija.**

Mēs, Annovi Reverberi S.p.A, paziņojam, ka šāda(s) AR Blue Clean ierīce(s):

Ierīces apzīmējums	Augstspiediena mazgātājs			
Modeļa Nr	<b>DXPW008</b>	<b>DXPW009</b>	<b>DXPW010</b>	<b>DXPW011</b>
Nominālā jauda	3,6 kW	6,3 kW	8,7 kW	8,7 kW

atbilst šādām Eiropas direktīvām:

2006/42/EK, 2014/35/ES, 2011/65/ES, 2012/19/ES, 2014/30/ES un 2000/14/EK (Itālijas Legislatīvais rīkojums 262/2002)

un ir izgatavota(s) saskaņā ar šādiem standartiem vai standartizētiem dokumentiem:

EN 60335-1; EN 60335-2-79; EN 55014-1; EN 55014-2; EN 61000-3-2; EN 61000-3-3; EN 61000-3-11; EN 60704-1; EN 62233; EN 50581

Personas, kam ir tiesības izsniegt tehnisko dokumentāciju, uzvārds un adrese: Stefano Reverberi / AR izpilddirektors

Via ML King, 3 - 41122 Modena, Itālija

Direktīvas 2000/14/EK pieprasītā atbilstības novērtējuma procedūra ir veikta saskaņā ar Pielikumu V

Modeļa Nr.	<b>DXPW008</b>	<b>DXPW009</b>	<b>DXPW010</b>	<b>DXPW011</b>
Izmērītās skaņas intensitātes līmenis:	102,5 dB (A)	102,5 dB (A)	102,5 dB (A)	102,5 dB (A)
Garantētais skaņas intensitātes līmenis:	105 dB (A)	105 dB (A)	105 dB (A)	105 dB (A)

Datums: 19.07.2016.

**MODENA (I)**

Stefano Reverberi

Izpilddirektors

LV

**Garantija**

Garantijas spēkā esamība ir atkarīga no produkta pārdošanas valstī spēkā esošajiem normatīvajiem aktiem (ja vien pārdevējs nav noteicis citādi).

Garantija attiecas uz materiālu, konstrukcijas un atbilstības defektiem garantijas periodā, kura ietvaros ražotājs nomainīs bojātās detaļas un saremontēs produktu, ja tas nav pārmērīgi nolietots, vai nomainīs to.

Garantija neattiecas uz komponentiem, kas pakļauti normālam nolietojumam (vārstiem, virzūļiem, ūdens blīvēm, eļļas blīvēm, atspērēm, blīvgredzeniem, aksesuāriem, piemēram, šļūtenēm, pistoli, birstēm, riteniem u.c.);

Garantija neattiecas uz defektiem, kurus izraisa vai kuru cēlonis ir:

- nepareiza lietošana, neparedzēta lietošana, nolaidība,
- profesionālai lietošanai vai iznomāšanai, ja produkts ir pārdots lietošanai sadzīves vajadzībām,
- šajā rokasgrāmatā sniegto apkopes norādījumu neievērošana,
- remonts, ko veic nepilnvarots personāls vai serviss,
- neoriģinālo detaļu vai aksesuāru lietošana,
- transportēšanas, netīrumu vai svešķermeņu radīti bojājumi, negadījumi,
- uzglabāšanas problēmas.

Lai saņemtu garantijas apkalpošanu, ir jāuzrāda pirkumu apliecināošs dokuments.

**Lai saņemtu palīdzību, Lappuse: 285.**

**Sakarā ar HONDA dzinēja apkopi sazinieties ar Honda servisa centru: [www.engines.honda.com](http://www.engines.honda.com)**

## Tehniskie dati

Tehniskie dati	Mērv.	DXPW008	DXPW009	DXPW010	DXPW011
Caurplūde	l/min	10	13	15	15
Maksimālais plūsmas ātrums	l/min	-	-	-	-
Spiediens	MPa	17	19	25	25
Maksimālais spiediens	MPa	19	21	27	27
Jauda	kW	3,6	6,3	8,7	8,7
Maks. ieplūdes temperatūra	°C	60	60	60	60
Maksimālais ieplūdes spiediens	MPa	1	1	1	1
Pistoles prettrieciens pie maksimālā spiediena	N	28,90	39,70	52,50	52,50
Sūkņa eļļas veids	kg	0,13 SAE 15W40	0,13 SAE 15W40	0,13 SAE 15W40	0,13 SAE 15W40
Dzinēja tips	-	Honda GX 160, 1-cilindra, 4-taktu	Honda GX 270, 1-cilindra, 4-taktu	Honda GX 390, 1-cilindra, 4-taktu	Honda GX 390, 1-cilindra, 4-taktu
Nominālā jauda pie 3600 1/min	kW/HP	-	-	9,5/12,9	9,5/12,9
Darba apgriezienu skaits	1/min	3300±100	3300±100	3300±100	3300±100
Degvielas tvertne	l	-	-	6,5	6,5
Degviela	-	Benzīns, nesatur svinu	Benzīns, nesatur svinu	Benzīns, nesatur svinu	Benzīns, nesatur svinu
Skaņas spiediena līmenis $L_{pa}$ (EN 60704-1) (K = 2,5 dB(A))	dB (A)	89,4	89,4	89,4	89,4
Skaņas intensitātes līmenis $L_{wa}$ (EN 60704-1) (K = 2,5 dB(A))	dB (A)	105	105	105	105
Ierīces vibrācija (K = 1 m/s <sup>2</sup> ):	m/s <sup>2</sup>	6,26	6,26	6,26	6,26
Svars	kg	30	42	50	48

**ļespējams ieviest tehniskus uzlabojumus!**



## 1 VEILIGHEIDSVOORSCHRIFTEN

- 1.1** De door u aangeschafte machine is een technologisch geavanceerd product, ontwikkeld door één van de meest deskundige Europese bedrijven op het gebied van hogedrukreinigers. Om verzekerd te zijn van de beste resultaten, hebben we deze voorschriften opgesteld die aandachtig moeten worden gelezen en bij ieder gebruik van het apparaat moet worden opgevolgd. Tijdens het aansluiten, gebruik en onderhoud van de machine moet u alle mogelijke voorzorgsmaatregelen treffen om uw eigen gezondheid en die van de personen in de onmiddellijke nabijheid te waarborgen. De veiligheidsvoorschriften moeten aandachtig worden gelezen en opgevolgd omdat de veronachtzaming ervan gevaarlijk kan zijn voor de gezondheid en veiligheid van personen of tot financiële schade kan leiden.

## 2 INFORMATIEAANDUIDINGEN

- 2.1** Houdt u zich aan de informatie van de plaatjes en de symbolen op de machine en in deze gebruiksaanwijzing.

Op de machine en in de gebruiksaanwijzing vindt u alleen de voor de aangeschafte machine pertinente symbolen. Controleer of de op de machine aangebrachte symbolen en plaatjes altijd intact en leesbaar zijn; zo niet, dan moet u ze vervangen en de nieuwe plaatjes op dezelfde plek aanbrengen.

 Let op - Gevaar

  Lees deze gebruiksaanwijzing vóór het gebruik aandachtig door.

 Pictogram E2 (indien het symbool in fig. 1 aanwezig is) - Geeft aan dat de machine bestemd is voor een professioneel gebruik, dat wil zeggen voor personen met ervaring en technische, normatieve en juridische kennis en in staat om de noodzakelijke handelingen voor het gebruik en onderhoud van de machine te verrichten. Deze machine is niet bedoeld voor gebruik door personen (inclusief kinderen) met beperkte lichamelijke, zintuiglijke of geestelijke vermogens, of gebrek aan ervaring en kennis.

 Pictogram E3 (indien het symbool in fig. 1 aanwezig is) - Geeft aan dat de machine bestemd is voor een niet-professioneel (huishoudelijk) gebruik. Mits onder toezicht, of na te zijn zijn geïnstrueerd over het veilige gebruik van de machine en ze de risico's die daaraan zijn verbonden begrijpen, mag de machine worden gebruikt door personen met verminderde lichamelijke, zintuiglijke of geestelijke vermogens, of gebrek aan ervaring en kennis.

 Bewegende onderdelen. Niet aanraken.





 Verbrandingsgevaar! Waarschuwing voor hete componenten.

 Vergiftigingsgevaar! Uitlaatgassen niet inademen.

0 Stand uitgeschakelde schakelaar

I Stand ingeschakelde schakelaar

 Gegarandeerd geluidsvermogeniveau

 Verbod, informeert de gebruiker dat de nationale normenstelsels de aansluiting van het product op het drinkwaterdistributienetwerk kunnen verbieden.

 Gevaarsignaal om de gebruiker te informeren dat hij de waterstraal niet rechtstreeks op personen, dieren, elektrische apparaten of het product zelf mag richten.

 Dit product heeft een isolatieklasse II bescherming. Dit betekent dat hij is uitgerust met een versterkte of dubbele isolatie (alleen wanneer dit symbool op de machine is aangebracht).

 Dit product heeft een isolatieklasse I bescherming. Dit betekent dat hij is uitgerust met een beschermende aardgeleider (alleen wanneer dit symbool op de machine is aangebracht).

CE Dit product voldoet aan de toepasselijke Europese richtlijnen.

 Pictogram E1 - Wijst op de verplichting om de machine **niet te verwerken** als stedelijk afval; hij kan worden teruggegeven aan de distributeur bij aanschaf van een nieuwe machine. De elektrische en elektronische delen waaruit de machine is samengesteld mogen niet worden hergebruikt voor oneigenlijke doeleinden vanwege de aanwezigheid van schadelijke substanties voor de gezondheid.

 Gebruik gehoorbescherming.

 Gebruik een veiligheidsmasker.

 Gebruik ademhalingsbescherming.

 Gebruik veiligheidshandschoenen.



 Gebruik veiligheidsschoenen.

 Gebruik beschermende kleding.



**3 VOORSCHRIFTEN VOOR DE VEILIGHEID/OVERIGE RISICO'S****3.1 WAARSCHUWING: WAT U NIET MOET DOEN**

- 3.1.1** LET OP. Sta NIET toe dat kinderen de machine gebruiken, maar controleer ze om er verzekerd van te zijn dat ze er niet mee spelen.
- 3.1.2** LET OP. Hogedrukstralen kunnen bij een onjuist gebruik gevaarlijk zijn.
- 3.1.3** LET OP. **GEBRUIK DE MACHINE NIET** met vloeistoffen die ontvlambaar of giftig zijn of eigenschappen hebben die een correcte werking van de machine in de weg staan. De machine mag niet worden gebruikt in een ontvlambare of explosieve omgeving.
- 3.1.4** LET OP. **EXPLOSIEGEVAAR. SPROEI GEEN** ontvlambare vloeistoffen.
- 3.1.5** LET OP. **RICHT DE WATERSTRAAL NIET** op personen of dieren.
- 3.1.6** LET OP. **RICHT DE WATERSTRAAL NIET** op de machine zelf, op elektrische onderdelen ervan of op andere elektrische apparaten.
- 3.1.7** LET OP. **GEBRUIK DE MACHINE NIET** binnen het bereik van personen die geen beschermende kleding dragen.
- 3.1.8** LET OP. **RICHT DE STRAAL NIET** op uzelf of anderen om kleding of schoeisel mee te reinigen.
- 3.1.9** LET OP. **GEBRUIK DE MACHINE NIET** buiten als het regent.
- 3.1.10** LET OP. De machine mag NIET worden gebruikt door kinderen, onbekwame personen en personen die de gebruiksaanwijzing niet hebben gelezen en begrepen.
- 3.1.11** LET OP. **BLOKKEER DE HENDEL VAN HET PISTOOL NIET** in de werkstand.
- 3.1.12** LET OP. Controleer of het typeplaatje op de machine aanwezig is, waarschuw de dealer bij afwezigheid ervan. Aangezien ze niet te identificeren en potentieel gevaarlijk zijn mogen machines zonder typeplaatje NIET worden gebruikt.
- 3.1.13** LET OP. Voer GEEN werkzaamheden uit op de veiligheidsklep en de beveiligingen en wijzig er de afstelling NIET van.
- 3.1.14** LET OP. Verander de originele diameter van de straal van het mondstuk NIET.
- 3.1.15** LET OP. Voorkom dat voertuigen over de hogedrukslang rijden.
- 3.1.16** LET OP. Trek NIET aan de hogedrukslang om de machine te verplaatsen.
- 3.1.17** LET OP. Een op banden, bandventielen en andere, onder druk staande onderdelen gerichte hogedrukstraal is potentieel gevaarlijk. Vermijd het gebruik van de vuilfrees en handhaaf in ieder geval altijd een straalafstand van tenminste 30 cm tijdens het reinigen.



**3.1.18 LET OP.** Het gebruik van niet-originele en niet specifiek voor het model bestemde accessoires is verboden. Het is verboden om wijzigingen op de machine aan te brengen; eventuele wijzigingen zullen de Conformiteitsverklaring doen vervallen en de fabrikant vrijwaren van civiel- en strafrechtelijke aansprakelijkheid.

**3.1.19 LET OP.** Niet over de uitlaat buigen of deze aanraken. (verbrandingsgevaar).

**3.1.20 LET OP.** Raak hete geluiddempers, cilinders of koelribben niet aan. (verbrandingsgevaar).

## **3.2 WAARSCHUWING: WAT U WEL MOET DOEN**

**3.2.1 LET OP.** Alle elektriciteitsgeleidende delen **MOETEN WORDEN AFGESCHERMD** tegen de waterstraal.

**3.2.2**      

**LET OP.** Als gevolg van de hoge druk zullen voorwerpen kunnen wegspringen, gebruik daarom alle beschermende kleding en beveiligingen (PBM) die de veiligheid en gezondheid van de bediener zullen waarborgen.

**3.2.3 LET OP.** Verwondingsgevaar door onverwacht startend apparaat. Trek de bougiestekker uit voor reparatiewerkzaamheden aan het apparaat.

**3.2.4 LET OP.** HOUD, vanwege de terugslag, het pistool **STEVIG VAST** als u de hendel indrukt.

**3.2.5 LET OP.** HOUDT U ZICHAAN de voorschriften van het plaatselijke waterleidingbedrijf. Volgens de Norm IEC 60335-2-79 mag de machine uitsluitend rechtstreeks op het openbare drinkwaterdistributienetwerk worden aangesloten indien er in de toevoerleiding een terugstroomklep met afvoer van het type BA, conform de norm EN 12729, is geïnstalleerd. De terugstroomklep kan bij de fabrikant worden besteld.

**3.2.6 LET OP.** Het water dat in de terugstroombeveiligingen is gestroomd is niet drinkbaar.

**3.2.7 LET OP.** Het onderhoud en/of de reparatie van de elektrische componenten **MOET** door gekwalificeerd personeel worden uitgevoerd.

**3.2.8 LET OP.** **BLAAS** de restdruk **AF** voordat u de slang van de machine loskoppelt.

**3.2.9 LET OP.** **CONTROLEER**, vóór ieder gebruik en met regelmatige tussenpozen, of alle schroeven goed zijn aangedraaid en of alle onderdelen van de machine in goede staat verkeren; controleer op kapotte of versleten onderdelen.

**3.2.10 LET OP.** **GEBRUIK** alleen reinigingsmiddelen die compatibel zijn met de bekledingsmaterialen van de hogedrukslang / voedingskabel.



- 3.2.11 LET OP.** HOUD personen en dieren op een afstand van ten minste 15 m.
- 3.2.12 LET OP.** Deze machine is ontworpen voor gebruik met de door de fabrikant geleverde of aanbevolen reinigingsmiddelen. Het gebruik van andere reinigingsmiddelen of chemicaliën kan negatieve consequenties voor de veiligheid ervan hebben.
- 3.2.13 LET OP.** Vermijd contact van het reinigingsmiddel met de huid en in het bijzonder de ogen! Bij contact met de ogen moet u die onmiddellijk spoelen met schoon water en medische hulp inroepen.
- 3.2.14 LET OP.** De hogedrukslangen, de fittingen en koppelingen zijn belangrijk voor de veiligheid van de machine. Gebruik uitsluitend de door de fabrikant aanbevolen hogedrukslangen, fittingen en koppelingen.
- 3.2.15 LET OP.** Gebruik uitsluitend originele vervangingsonderdelen van de fabrikant of door hem goedgekeurde vervangingsonderdelen om van de veiligheid van de machine verzekerd te zijn.
- 3.2.16 LET OP.** Plaats de leidingreinigingsset tot aan de rode markering voordat u de machine inschakelt.
- 3.2.17 LET OP.** Uitsluitend de in de gebruiksaanwijzing aangegeven brandstof mag worden gebruikt.  
Bij het gebruik van ongeschikte brandstoffen bestaat explosiegevaar.  
Bij apparaten met benzinemotor moet er bij het tanken worden op gelet dat geen benzine terechtkomt op hete oppervlakken.
- 3.2.18 LET OP.** Gelieve in het bijzonder de veiligheidsinstructies in de gebruiksaanwijzing voor apparaten met benzinemotor in acht te nemen.
- 3.2.19 LET OP.** Bij de werking van het apparaat in ruimten moet gezorgd worden voor voldoende verluchting en afvoer van de uitlaatgassen (vergiftigingsgevaar).  
De uitlaat mag niet geblokkeerd worden.  
Er moet gegarandeerd worden dat in de buurt van luchtinlaatopeningen geen uitlaatgasemissies optreden.
- 3.2.20 LET OP.** Bij vervoer van het apparaat dient u de motor af te zetten en het apparaat goed vast te zetten.



**4 ALGEMENE INFORMATIE (FIG. 1)/PAGINA 3**

**4.1 Gebruik van de handleiding**

Deze handleiding is een geïntegreerd onderdeel van de machine; bewaar hem voor latere raadpleging. Lees hem vóór de installatie en het gebruik aandachtig door. Bij overdracht van het apparaat is de oude eigenaar verplicht om de handleiding aan de nieuwe eigenaar te overhandigen.

**4.2 Levering**

De machine wordt gedeeltelijk gedemonteerd in een kartonnen doos geleverd.

De samenstelling van de levering staat afgebeeld in fig. 1

4.2.1 *Bijgevoegde documentatie*

- A1 Gebruiks- en onderhoudshandleiding
- A2 Veiligheidsvoorschriften
- A3 Conformiteitsverklaring
- A4 Garantiebepalingen
- A5 Gebruiks- en onderhoudshandleiding motor

**4.3 Verwerking van het verpakkingsmateriaal**

De materialen waaruit de verpakking bestaat vormen geen bedreiging voor het milieu maar zullen wel gerecycled of verwerkt moeten worden in overeenstemming met de geldende normen in het land van gebruik.

**5 TECHNISCHE INFORMATIE (FIG. 1)/PAGINA 3**

**5.1 Beoogd gebruik**

De machine is bestemd voor een persoonlijk gebruik, voor het reinigen van voertuigen, machines, vaartuigen, metselwerk enz., om hardnekkig vuil met schoon water en biologisch afbreekbare chemische reinigingsmiddelen te verwijderen.

Het wassen van voertuigmotoren is slechts toegestaan wanneer het vieze water volgens de geldende normen wordt verwerkt.

- Temperatuur toevoerwater: **zie het typeplaatje op de machine.**
- Waterdruk aan de ingang: **min. 0,1 MPa - max. 1 MPa.**
- Omgevingstemperatuur bij gebruik: **hoger dan 0°C.**

De machine voldoet aan de normen IEC 60335-1 en IEC 60335-2-79.

**5.2 Bediener**

Voor de identificatie van de bediener belast met het gebruik van de (professionele of niet-professionele) machine verwijzen wij naar het pictogram in fig. 1.

**5.3 Hoofdbestanddelen**

- B1 - Verbrandingsmotor
- B2 - Reductiekast (waar voorzien)
- B3 - Pomp
- B4 - Pistool met beveiliging
- B5 - Lans
- B6 - Hogedrukslang
- B7 - Oliedoppen (waar voorzien)
- B8 - Mondstukken
- B9 - Tank reinigingsmiddel (waar voorzien)
- B10 - Slangwiel met filter

5.3.1 *Accessoires (indien voorzien in de levering - zie fig. 1).*

- |   |              |
|---|--------------|
| C1 Gereedschap voor het reinigen van het mondstuk | C3 Handgreep |
| C2 Vuilfrees                                      | C4 Schroeven |

**5.4 Beveiligingen**

 **Let op - gevaar!**  
**Voer geen werkzaamheden uit op de veiligheidsklep en wijzig er de afstelling niet van.**

- Veiligheids- en/of overdrukventiel.  
De veiligheidsklep is tevens een overdrukventiel. Wanneer het pistool wordt gesloten gaat de klep open en recirculeert het water door de pompaanzuiging of wordt het naar de grond afgevoerd.
- Thermostaatklep (D1 waar voorzien)  
Wanneer de watertemperatuur de door de fabrikant voorziene waarde overschrijdt, zal de thermostaatklep het warme water

afvoeren en genoeg koud water aanzuigen om de juiste temperatuur weer te herstellen.

- Beveiliging (D): voorkomt ongewenste waterstralen.

**6 INSTALLATIE (FIG. 2)/PAGINA 4**

**6.1 Montage**

 **Let op - gevaar!**  
**Trek de bougiestekker uit voor reparatiewerkzaamheden aan het apparaat.**

Voor de montagevolgorde verwijzen wij naar fig. 2.

**6.2 Montage van de ontluuchtingsdoppen (waar voorzien)**

Om olie lekkage te voorkomen, wordt de machine geleverd met de olievulopeningen afgesloten met rode doppen die moeten worden vervangen door de bijgevoegde ontluuchtingsdoppen.

**6.3 Montage van de vuilfrees**

(Voor de modellen die hiermee zijn uitgerust).

Met de vuilfrees beschikt u over meer waskracht.

Het gebruik van de vuilfrees kan leiden tot een daling van de druk van 25% ten opzichte van de druk verkregen met het regelbare mondstuk. Het gebruik ervan biedt meer waskracht dankzij het roterende effect op de waterstraal.

**6.4 Motor**

 **Let op - gevaar!**  
**Hoofdstuk „Veiligheidsinstructies“ in acht nemen!**

6.4.1 *Voor de inbedrijfstelling de gebruiksaanwijzing van de motorfabrikant lezen en in het bijzonder de veiligheidsinstructies in acht nemen.*

Oliepeil van de motor controleren. Apparaat niet in bedrijf nemen, als het oliepeil gedaald is onder „MIN“. Indien nodig olie navullen.

Brandstofreservoir met loodvrije benzine vullen. Geen tweektamtengsel gebruiken.

**6.5 Aansluiting op het waterleidingnet**

 **Let op - gevaar!**  
**Zuig uitsluitend gefilterd of schoon water op. De waterkraan moet een watertoevoer garanderen die tenminste gelijk is aan de capaciteit van de pomp.**  
Plaats de machine zo dicht mogelijk bij het waterleidingnet.

6.5.1 *Verbindingsopeningen*

- Wateruitlaat (OUTLET)
- Waterinlaat met filter (INLET)

6.5.2 *Aansluiting op het openbare waterleidingnet*

De machine mag alleen rechtstreeks op het openbare drinkwaterdistributienet worden aangesloten als er in de toevoerleiding een terugstroomklep met afvoer overeenkomstig de geldende normen is geïnstalleerd. Verzeker u ervan dat diameter van de slang tenminste 13 mm is, dat hij versterkt is en niet langer dan 25 m is.

6.5.3 *Het aanzuigen van water uit open recipiënten*

- 1) Schroef de aanzuigslang met het filter aan op de waterinlaat (INLET) en laat hem tot onderin de tank zakken.
- 2) De machine ontluchten:
  - a) Schroef de lans los;
  - b) Start de machine en open het pistool tot het eruit stromende water geen luchtballen meer heeft.
- 3) Schakel de machine uit en schroef de lans weer vast.  
N.B.: de maximale aanzuighoogte is 0,5 m. Wij raden aan om voor het starten de aanzuigleiding te vullen.

**7** **REGELINGEN (FIG. 3)/PAGINA 5**

- 7.1 Regeling van het mondstuk** (waar voorzien)  
Verdraai het mondstuk (E) om de waterstraal te regelen.
- 7.2 Regeling reinigingsmiddeldosering**  
Voor een reinigingsmiddelfigfite met de juiste druk moet u het mondstuk (E) (waar voorzien) in de stand "■" zetten, of de reinigingsmiddeldosering C13 (waar voorzien) monteren, zoals afgebeeld in de figuur.  
Gebruik de reguleerder (F) om de reinigingsmiddeldosering te doseren (waar voorzien).
- 7.3 Regeling van de bedrijfsdruk** (waar voorzien)  
Gebruik de reguleerder (G) om de bedrijfsdruk te veranderen. De druk wordt aangegeven door de manometer (indien aanwezig).

**8** **GEBRUIKSIINFORMATIE (FIG. 4)/PAGINA 5****8.1 Bedieningen**

- Startinrichting (H)

Motor overeenkomstig de gebruiksaanwijzing van de motorfabrikant starten.

- Bedieningshendel waterstraal (I).

**Let op - gevaar!**

De machine moet tijdens de werking op een veilig en stabiel oppervlak staan en geplaatst zijn zoals aangegeven in fig. 4.

**8.2 Starten** (Zie fig. 4.)

- 1) Open de kraan van het waterleidingnet volledig.
- 2) Schakel de beveiliging (D) uit.
- 3) Houd het pistool een paar seconden lang geopend en start de motor conform de gebruiksinstructies verstrekt door de fabrikant van de motor.

**Let op - gevaar!**

Voordat u de machine in werking stelt moet u zich verzekeren van de correcte watertoevoer; het droge gebruik zal de machine beschadigen; bedek tijdens het gebruik de ventilatieroosters niet.

Om schade aan de machine te voorkomen moet u het droge gebruik ervan vermijden en u ervan verzekeren dat de machine altijd naar behoren met water wordt gevoed.

**8.3 Stoppen**

- 1) Regelbaar aan de motor op „STOP“ zetten tot de motor stilstaat en brandstofkraan dichtdraaien.
- 2) Open het pistool en blaas de druk in de leidingen af.
- 3) Schakel de beveiliging (D) in.

**8.4 Herstarten**

- 1) Schakel de beveiliging (D) uit.
- 2) Open het pistool en blaas de lucht in de leidingen af.
- 3) Motor overeenkomstig de gebruiksaanwijzing van de motorfabrikant starten.

**8.5 Buitengebruikstelling**

- 1) Draai de waterkraan dicht.
- 2) Blaas de restdruk in het pistool af tot er geen water meer uit de machine komt.
- 3) Regelbaar aan de motor op „STOP“ zetten tot de motor stilstaat en brandstofkraan dichtdraaien.
- 4) Maak de bougiestekkers los van de bougies.
- 5) Maak na het gebruik de reinigingsmiddeltank leeg en schoon. Voor het schoonmaken van de tank moet u in plaats van het reinigingsmiddel schoon water gebruiken.
- 6) Schakel de beveiliging (D) van het pistool in.

**8.6 Het reinigingsmiddel vullen en gebruiken**

De reinigingsmiddelfigfite moet plaatsvinden met de accessoires en op de wijzen voorzien in punt 7.3.

Het gebruik van een langere hogedrukslang dan het standaard, met de machine geleverde exemplaar, of het gebruik van een extra verlengslang kan het aanzuigen van het reinigingsmiddel uit de tank (waar voorzien) verminderen of volledig onderbreken.

Vul de tank (B6) met een biologisch goed afbreekbaar reinigingsmiddel.

**8.7 Tips voor een correcte wasbeurt**

Breng reinigingsmiddel aan op het droge oppervlak om het vuil op te lossen. Werk bij verticale oppervlakken van beneden naar boven. Laat het product 1-2 minuten inwerken, waarbij het oppervlak echter niet mag opdrogen. Werk met de hogedruksstraal op een afstand van meer dan 30 cm, en start onderaan. Voorkom dat het spiegelwater op nog niet gewassen oppervlakken druipt.

In bepaalde gevallen zal de mechanische werking van de wasborstels nodig zijn om het vuil te verwijderen.

De hoge druk is niet altijd de beste oplossing voor een goede wasbeurt en zal bepaalde oppervlakken kunnen beschadigen. Het gebruik van de puntstraal van het regelbare mondstuk en het gebruik van de vuilfrees op delicate en gelakte delen en onder druk staande componenten (bijv. banden, ventielen..) moet worden vermeden.

Een goede waswerking hangt op gelijke mate af van de druk en van de hoeveelheid water.

**9** **ONDERHOUD (FIG. 5)/PAGINA 6**

Alle, niet in dit hoofdstuk behandelde onderhoudswerkzaamheden moeten bij een erkend Verkoop- en Servicecentrum worden uitgevoerd.

**Let op - gevaar!**

Verwondingsgevaar door onverwacht startend apparaat Trek de bougiestekker uit voor reparatiewerkzaamheden aan het apparaat.

Verbrandingsgevaar! Raak hete geluidempers, cilinders of koelribben niet aan.

**9.1 Reiniging van het mondstuk**

- 1) Demonteer de lans van het pistool.
- 2) Verwijder met het gereedschap (C1) het vuil uit het gatje in het mondstuk.

**9.2 Reiniging van het filter**

Controleer voor ieder gebruik het aanzuigfilter (L) en het reinigingsmiddelfilter (waar voorzien) en reinig ze, indien noodzakelijk, volgens de aanwijzingen.

**9.3 Opheffing motorblokkering** (waar voorzien)

Bij langdurige stilstand kan kalkaanslag de motor blokkeren. Om de blokkering op te heffen moet u met het gereedschap (M) de krukas draaien.

**9.4 Olie bijvullen** (waar voorzien)

Gebruik de vulopening om de olie tot op het juiste niveau bij te vullen. Zie, voor de eigenschappen van de olie, de tabel "Technische gegevens".

Wij bevelen aan om de olie om de 500 gebruiksuren te vervangen.

**9.5 Opbergen**

Voordat u de machine voor de winter opbergt, moet u hem met niet-agressieve/niet-toxische antivries/loeistof laten draaien.

Bewaar het apparaat op een droge en tegen vorst beschermde plek.

**10** **OPSLAG EN TRANSPORT (FIG. 5)/PAGINA 6**

Sla de accessoires op zoals voorzien in fig. 5.

Vervoer de machine zoals voorzien in fig. 5.



**11 INFORMATIE OVER STORINGEN**

Problemen	Mogelijke oorzaken	Oplossingen
De pomp bereikt de voorgeschreven druk niet	Mondstuk versleten	Vervang het mondstuk
	Waterfilter vies	Reinig het filter (L) (fig. 5)
	Onvoldoende watertoevoer	Draai de kraan helemaal open
	Er wordt lucht aangezogen	Controleer de fittingen
	Er is lucht in de pomp	Schakel de machine uit en gebruik het pistool tot de waterstraal onderbroken is. Opnieuw inschakelen.
	Mondstuk niet goed afgesteld	Zet het mondstuk (E) in stand (+)(fig. 3)
	Interventie thermostaatklep	Wacht tot de juiste watertemperatuur weer is hersteld
De pomp heeft druksprongen	Aanzuighoogte uit open tank hoger dan 0,5 m	Verminder de aanzuighoogte
	Het water wordt uit een externe tank aangezogen	Verbind de machine met het waterleidingnet.
	De temperatuur van het water aan de ingang is te hoog	Verminder de temperatuur
	Mondstuk verstopt	Reinig het mondstuk (fig. 5)
Waterlekkage	Aanzuigfilter (L) vies	Reinig het filter (L) (fig. 5)
	Pakkingen versleten	Laat de pakkingen vervangen bij een erkend Technisch Servicecentrum
	Interventie veiligheidsklep bij vrije afvoer	Raadpleeg een erkend Servicecentrum
Lawaaiigheid	De temperatuur van het water is te hoog	Verminder de temperatuur (zie technische gegevens)
Olielekkage	Pakkingen versleten	Raadpleeg een erkend Technisch Servicecentrum
Er wordt geen reinigingsmiddel aangezogen	Stand regelbaar mondstuk op hoge druk	Zet het mondstuk (E) in stand "■" (fig. 3)
	Reinigingsmiddel te dik	Verdunnen met water
	Gebruik van verlengslangen voor de hogedrukslang	Monteer de oorspronkelijke slang terug
	Reinigingsmideelcircuit vuil of dichtgekoekt	Spoel met schoon water en verwijder eventuele aanvoeringen Wanneer het probleem aanhoudt moet u het erkende Technische Servicecentrum raadplegen
Waterlekkage uit de thermostaatklep	De temperatuur van het water in het mondstuk is hoger dan de maximale waarde aangegeven op het typeplaatje	Onderbreek, bij een draaiende machine, de waterstraal nooit langer dan 5 minuten.

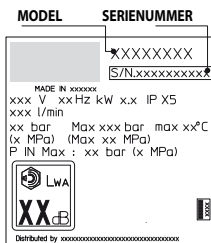

**12 HOE BESCHADIGINGEN VAN DE OPPERVLAKKEN TE VERMIJDEN**



- 12.1 Het gebruik van de machine voor het wassen van banden kan de banden beschadigen en ze een bron van gevaar laten worden.
- 12.2 Richt de hogedrukstraal nooit rechtstreeks op de band.
- 12.3 Gebruik de machine altijd met de laagste druk tijdens het reinigen in de buurt van wielen en banden.
- 12.4 Gebruik nooit de "Turbolans" voor het wassen van enig deel van de auto.
- 12.5 Lees, voor meer informatie, de sectie: "8.7 Tips voor een correcte wasbeurt".



**EG-Conformiteitsverklaring**

Hiermee verklaren wij, van Anнови Reverberi S.p.A., Modena, Italië dat de onderstaand vermelde machine(s) AR Blue Clean:

Benaming van de machine	Hogedrukreiniger			
Nr. model	<b>DXPW008</b>	<b>DXPW009</b>	<b>DXPW010</b>	<b>DXPW011</b>
Opgenomen vermogen	3,6 kW	6,3 kW	8,7 kW	8,7 kW

conform is (zijn) aan de volgende Europese richtlijnen:

2006/42/EG, 2014/35/EU, 2011/65/EU, 2012/19/EU, 2014/30/EU, 2000/14/EG (Italiaans D. Lgs. (wetsbesluit) 262/2002).

en gefabriceerd is (zijn) in overeenstemming met de volgende normen of de volgende standaarddocumenten :

EN 60335-1; EN 60335-2-79; EN 55014-1; EN 55014-2; EN 61000-3-2; EN 61000-3-3; EN 61000-3-11; EN 60704-1; EN 62233; EN 50581

Naam en adres van de persoon belast met de afgifte van de technische documentatie: Stefano Reverberi / AR Algemeen directeur  
Via ML King, 3 - 41122 Modena, Italië

De procedure ter beoordeling van de conformiteit vereist door richtlijn 2000/14/EG is uitgevoerd in navolging van Bijlage V

Nr. model	<b>DXPW008</b>	<b>DXPW009</b>	<b>DXPW010</b>	<b>DXPW011</b>
Gemeten geluidsvermogniveau:	102,5 dB (A)	102,5 dB (A)	102,5 dB (A)	102,5 dB (A)
Gegarandeerd geluidsvermogniveau:	105 dB (A)	105 dB (A)	105 dB (A)	105 dB (A)

Datum: 19.07.2016

**MODENA (I)**

Stefano Reverberi

Algemeen directeur

**Garantie**

De geldigheid van de garantie wordt bepaald door het geldende normenstelsel van het land waarin het product wordt verhandeld (behoudens andere aanwijzingen van de fabrikant).

Bij defecten aan het product als gevolg van de kwaliteit van het materiaal, vanwege constructiefouten of een ontbrekende conformiteit tijdens de geldigheidsperiode van de garantie, garandeert de fabrikant de vervanging van de defecte onderdelen en zal hij, bij slijtage binnen de norm, zorg dragen voor de reparatie van de producten of de vervanging ervan.

De garantie is niet van toepassing op aan normale slijtage onderworpen componenten (klep, zuiger, pakking water, pakking olie, veren, O-ringen, accessoires als slang, pistool, borstels, wielen enz.);

De garantie is niet van toepassing op defecten veroorzaakt door, of als gevolg van:

- onjuist gebruik, niet toegestaan gebruik, nalatigheid,
- verhuur of professioneel gebruik, wanneer het product werd verkocht voor huishoudelijk gebruik,
- niet inachtneming van de onderhoudsnormen voorzien in de specifieke handleiding,
- reparaties uitgevoerd door niet geautoriseerde personen of centra,
- het gebruik van niet-originele vervangingsonderdelen of accessoires,
- schade veroorzaakt door het transport, door vreemde voorwerpen of substanties, door ongelukken,
- bergings- of opslagproblemen.

Voor de activering van de garantie moet een bewijs van aankoop worden getoond.

**Wendt u zich voor assistentie, Pagina: 285.**

**Wendt u zich voor assistentie voor de HONDA-motor tot het servicecentrum van Honda:**

**www.engines.honda.com**

## Technische gegevens

Technische Gegevens	Eenheid	DXPW008	DXPW009	DXPW010	DXPW011
Debiet	l/min	10	13	15	15
Maximaal debiet	l/min	-	-	-	-
Druk	MPa	17	19	25	25
Maximumdruk	MPa	19	21	27	27
Vermogen	kW	3,6	6,3	8,7	8,7
Max. temperatuur voeding	°C	60	60	60	60
Maximale voedingsdruk	MPa	1	1	1	1
Afstotingskracht van het pistool bij de maximale druk	N	28,90	39,70	52,50	52,50
Type olie pomp	kg	0,13 SAE 15W40	0,13 SAE 15W40	0,13 SAE 15W40	0,13 SAE 15W40
Model motor	-	Honda GX 160, 1-cilinder, 4-takt	Honda GX 270, 1-cilinder, 4-takt	Honda GX 390, 1-cilinder, 4-takt	Honda GX 390, 1-cilinder, 4-takt
Nominaal vermogen bij 3600 1/min	kW/PK	-	-	9,5/12,9	9,5/12,9
Nominaal toerental	1/min	3300±100	3300±100	3300±100	3300±100
Brandstoftank	l	-	-	6,5	6,5
Brandstof	-	Benzine, loodvrij	Benzine, loodvrij	Benzine, loodvrij	Benzine, loodvrij
Geluidsrukniveau $L_{pA}$ (EN 60704-1) (K = 2,5 dB(A))	dB (A)	89,4	89,4	89,4	89,4
Geluidsvermogeniveau $L_{WA}$ (EN 60704-1) (K = 2,5 dB(A))	dB (A)	105	105	105	105
Trillingen van het apparaat (K = 1 m/s <sup>2</sup> ):	m/s <sup>2</sup>	6,26	6,26	6,26	6,26
Gewicht	kg	30	42	50	48

**Technische wijzigingen voorbehouden!**

## 1 SIKKERHETSREGLER

- 1.1** Maskinen du har kjøpt er et høyteknologisk produkt fremstillet av en av Europas ledende produsenter av høytrykksvasker. For best mulig ytelse har vi sammenfattet disse linjene du bør lese nøye og følge ved bruk. Ta alle forholdsregler ved tilkobling, bruk og vedlikehold av maskinen for å beskytte deg selv og andre i nærheten mot skader. Les nøye og følg sikkerhetsforskriftene. Manglende overhold kan sette personers helse og sikkerhet i fare eller forårsake økonomiske skader.

## 2 INFORMASJONSANVISNINGER

- 2.1** Følganvisningene på skiltene og symbolene festet på maskinen, og i denne bruksanvisning. På maskinen og i bruksanvisningen finnes kun de symbolene som gjelder maskinen som er kjøpt. Kontroller at symbolene og skiltene festet på maskinen alltid er hele og leselige. Hvis ikke, må de skiftes ut og henges opp på samme plass.

 Advarsel - fare

 Les disse instruksjonene nøye før bruk.

 Ikon E2 (hvis symbolet finnes på fig. 1) - Viser at maskinen er til profesjonelt bruk, dvs. for personer med erfaring, teknisk kjennskap, kjennskap til standarder og lover, og som er i stand til å bruke maskinen og utføre det nødvendige vedlikeholdet. Maskinen skal ikke brukes av barn eller personer med nedsatte fysiske, sensoriske eller psykiske evner, eller av personer uten erfaring eller kjennskap til maskinen.

 Ikon E3 (hvis symbolet finnes på fig. 1) - Viser at maskinen ikke er til profesjonelt bruk (hjemmebruk). Maskinen skal ikke brukes av barn eller personer med nedsatte fysiske, sensoriske eller psykiske evner, eller av personer uten erfaring eller kjennskap til maskinen med mindre de får tilsyn eller opplæring i en sikker bruk av maskinen og risikoene knyttet til bruken.

 Deler i bevegelse. Ikke berør.

 Fare for brannskader! Advarsel mot varme komponenter.

 Forgiftningsfare! Ikke pust inn eksosen.



0 Posisjon for bryter slått av

I Posisjon for bryter slått på



Garantert lydeffektnivå



Forbud: Varsler brukeren om at landets gjeldende regelverk kan forby tilkoblingen av maskinen til drikkevannsforsyningen.



Fare: Varsler brukeren om at vannstrålen ikke skal rettes mot barn, dyr, elektrisk utstyr eller selve maskinen.



Maskinen er i isolasjonsklasse II. Det betyr at den har en forsterket isolasjon eller er dobbeltisolert (kun hvis symbolet finnes på maskinen).



Maskinen er i isolasjonsklasse I. Det betyr at den har en jordleder (kun hvis symbolet finnes på maskinen).

CE Maskinen er i samsvar med anvendbare europeiske direktiver.



Ikoner E1 - Viser påbudet om **ikke å avhende** høytrykksvaskeren som vanlig husholdningsavfall. Den kan leveres inn til forhandleren ved kjøp av en ny. Maskinens elektriske og elektroniske deler må ikke brukes om igjen til feil bruk, fordi de kan være helseskadelige.



Bruk hørselsvern.



Bruk vernemaske.



Bruk åndedrettsvern.



Bruk vernehansker.



Bruk vernesko.



Bruk verneklær.



**3 SIKKERHETSFORSKRIFTER/RESTERENDE RISIKOER****3.1 ADVARSLER: SIKKERHETSMESSIGE "FORBUD"**

- 3.1.1 ADVARSEL. IKKE la barn bruke maskinen, og pass på at de ikke leker med maskinen.
- 3.1.2 ADVARSEL. Trykkstrålene kan være farlige ved feil bruk.
- 3.1.3 ADVARSEL. IKKE bruk maskinen med brannfarlige eller giftige væsker, eller andre produkter som ikke er egnet for en korrekt bruk av maskinen. Det er forbudt å bruke maskinen i brannfarlige eller eksplosjonsfarlige omgivelser.
- 3.1.4 ADVARSEL. FARE FOR EKSPLOSJON IKKE sprøyt brannfarlige væsker.
- 3.1.5 ADVARSEL. IKKE rett vannstrålen mot personer eller dyr.
- 3.1.6 ADVARSEL. IKKE rett vannstrålen mot maskinen, elektriske deler eller annet elektrisk utstyr.
- 3.1.7 ADVARSEL. IKKE bruk maskinen innenfor et arbeidsområde hvor det oppholder seg personer uten verneklær.
- 3.1.8 ADVARSEL. IKKE rett strålen mot deg selv eller andre for å rengjøre klær eller skotøy.
- 3.1.9 ADVARSEL. IKKE bruk maskinen utendørs når det regner.
- 3.1.10 ADVARSEL. Maskinen må IKKE brukes av barn, ukyndige personer eller personer som ikke har lest og forstått bruksanvisningen.
- 3.1.11 ADVARSEL. IKKE lås pistolhåndtaket i driftsposisjon.
- 3.1.12 ADVARSEL. Kontroller at maskinen har typeskilt. Kontakt leverandøren hvis det ikke er tilfelle. Maskiner uten typeskilt må IKKE brukes, fordi de kan ikke identifiseres og kan være farlige.
- 3.1.13 ADVARSEL. IKKE forsøk å endre sikkerhetsventilens og sikkerhetsanordningenes kalibrering på noen måte.
- 3.1.14 ADVARSEL. IKKE endre originaldiameteren til den justerbare sprøytedyseren.
- 3.1.15 ADVARSEL. Unngå at kjøretøy kjører over høytrykksslangen.
- 3.1.16 ADVARSEL. IKKE flytt maskinen ved å dra i høytrykksslangen.
- 3.1.17 ADVARSEL. Hvis høytrykksstrålen rettes mot dekk, dekkventiler og andre trykksatte deler, utgjør den en potensiell fare. Unngå bruk av rotordysen, og hold alltid strålen på minst 30 cm avstand under vaskingen.



- 3.1.18 ADVARSEL.** Det er forbudt å bruke ikke originalt tilbehør eller tilbehør som ikke er spesifikt for modellen. Det er forbudt å utføre endringer på maskinen. Utføring av endringer fører til bortfall av samsvarserklæringen og fritar produsenten fra sivil- og strafferettslig ansvar.
- 3.1.19 ADVARSEL.** Ikke bøy deg over eller ta på eksosåpningen. (Fare for forbrenning).
- 3.1.20 ADVARSEL.** Kom aldri i berøring med eksosanlegg, sylinder eller kjøleribber, da dette kan være meget varmt. (Fare for forbrenning).
- 3.2 ADVARSLER: SIKKERHETSMESSIGE "PÅBUD"**
- 3.2.1 ADVARSEL.** Alle strømførende deler MÅ BESKYTTES mot vannstrålen.
- 3.2.2**        
 ADVARSEL. Det høye trykket kan føre til at deler slynges ut. Bruk personlig verneutstyr.
- 3.2.3 ADVARSEL.** Fare for skader dersom apparatet startes utilsiktet. Trekk tennpluggkontakten av apparatet før du utfører arbeid på det.
- 3.2.4 ADVARSEL.** Før du trykker inn pistolhåndtaket må du holde GODT FAST i sprøytepipstolen for å fange opp rekylen.
- 3.2.5 ADVARSEL.** FØLG vannverkets forskrifter. I henhold til IEC 60335-2-79 kan maskinen kun kobles til drikkevannsforsyningen hvis vanntilførselen til maskinen er utstyrt med tilbakestrømningsbeskyttelse av typen BA i samsvar med standard EN 12729. Tilbakestrømningsbeskyttelsen kan bestilles hos produsenten.
- 3.2.6 ADVARSEL.** Vann som renner inn i tilbakestrømningsbeskyttelsene klassifiseres ikke som drikkevann.
- 3.2.7 ADVARSEL.** Vedlikehold og/eller reparasjoner av elektriske komponenter MÅ utføres av kvalifisert personale.
- 3.2.8 ADVARSEL.** SLIPP UT resttrykket før slangen kobles fra maskinen.
- 3.2.9 ADVARSEL.** KONTROLLER før hver bruk og jevnlig at skruene er strammet skikkelig og at ingen av delene er slitte eller defekte.
- 3.2.10 ADVARSEL.** BRUK utelukkende vaskemidler som ikke kan forårsake korrosjon på dekklaget til høytrykkslangen/strømledningen.
- 3.2.11 ADVARSEL.** HOLD personer og dyr på minst 15 meters avstand.
- 3.2.12 ADVARSEL.** Denne maskinen skal brukes med vaskemidler som leveres eller anbefales av produsenten. Hvis du bruker andre vaskemidler eller kjemiske produkter, kan det virke negativt inn på maskinens sikkerhet.



- 3.2.13 ADVARSEL.** Unngå at vaskemidlet kommer i kontakt med huden, og spesielt øynene! Ved kontakt med øynene, skyl med rent vann og kontakt lege umiddelbart!
- 3.2.14 ADVARSEL.** Høytrykkslangene, slangekoblingene og leddene er viktige elementer for sikker drift av maskinen. Bruk kun høytrykkslanger, slangekoblinger og ledd som anbefales av produsenten.
- 3.2.15 ADVARSEL.** For å kunne garantere sikker drift av maskinen må du kun bruke originale reservedeler fra produsenten eller godkjente av produsenten.
- 3.2.16 ADVARSEL.** Sett rengjøringssettet for rørledninger inn til det røde merket før maskinen slås på.
- 3.2.17 ADVARSEL.** Det skal kun brukes drivstoff som angitt i bruksanvisningen. Det er eksplosjonsfare dersom det brukes uegnet drivstoff. Ved bensinmotordrevne apparater må du ved tankfylling passe på at det ikke kommer drivstoff på varme flater.
- 3.2.18 ADVARSEL.** Vennligst følg de spesielle sikkerhetsanvisningene i bruksanvisningen for bensinmotoren.
- 3.2.19 ADVARSEL.** Ved drift av apparatet innendørs må det sikres tilstrekkelig ventilasjon og avledning av eksosgasser (fare for forgiftning). Eksosåpningen må ikke tilsdekkes. Du må forsikre deg om at det ikke forekommer ekosutslipp i nærheten av luftinntakene.
- 3.2.20 ADVARSEL.** Ved transport av apparatet skal motoren slås av og apparatet skal festes godt.





**4 GENERELL INFORMASJON (FIG. 1)/SIDE 3****4.1 Hvordan bruke bruksanvisningen**

Bruksanvisningen er en viktig del av maskinen. Ta vare på den for senere bruk. Les bruksanvisningen grundig før installasjon og bruk. Hvis du selger høytrykksvaskeren, må bruksanvisningen overlates til den nye eieren.

**4.2 Levering**

Maskinen leveres delvis demontert inni en kartongemballasje. Sammensetningen av levering er vist på fig. 1.

**4.2.1 Vedlagt dokumentasjon**

- A1** Bruks- og vedlikeholdsanvisning
- A2** Sikkerhetsregler
- A3** Samsvarserklæring
- A4** Garantiregler
- A5** Bruks- og vedlikeholdsanvisning til motoren

**4.3 Kasserings av emballasjen**

Emballasjen er fremstillet i miljøvennlige materialer. Uansett må de resirkuleres eller avhendes i samsvar med gjeldende regelverk.

**5 TEKNISK INFORMASJON (FIG. 1)/SIDE 3****5.1 Beregnet bruk**

Maskinen er beregnet til hjemmebruk for rengjøring av kjøretøy, maskiner, båter, bygninger osv. Hardnakkett skitt fjernes ved bruk av rent vann og biologisk nedbrytbare kjemiske vaskemidler.

Rengjøring av motorer i kjøretøy er kun tillatt dersom det skitne vannet kasseres i overensstemmelse med gjeldende lover.

- Vannets matetemperatur: **Se maskinens typeskilt.**

- Vannets matetrykk: **min. 0,1 MPa - maks 1 MPa.**

- Omgivelsestemperatur ved drift: **Over 0 °C.**

Maskinen er i samsvar med standard IEC 60335-1 og IEC 60335-2-79.

**5.2 Bruker**

Ikonet på fig. 1 viser hvilken bruker som kan bruke maskinen (profesjonell eller ikke profesjonell).

**5.3 Hoveddeler**

- B1 - Forbrenningsmotor
- B2 - Reduksjonsgir (avhengig av modell)
- B3 - Pumpe
- B4 - Sprøytepestol med sikring
- B5 - Lanser
- B6 - Høytrykkslange
- B7 - Oljelokk (avhengig av modell)
- B8 - Dyser
- B9 - Vaskemiddeltank (avhengig av modell)
- B10 - Slangeholder med filter

**5.3.1 Tilbehør (hvis følger med leveringen - se fig. 1)**

- |   |                            |
|---|----------------------------|
| <b>C1</b> Verktøy for rengjøring av sprøytedyse | <b>C3</b> Håndtak          |
| <b>C2</b> Rotordyse                             | <b>C4</b> Skruer og bolter |

**5.4 Sikkerhetsanordninger****Advarsel - fare!**

**Ikke forsøk å endre sikkerhetsventilens kalibrering på noen måte.**

- Sikkerhets- og/eller trykkbegrensningsventil.

Sikkerhetsventilen fungerer også som trykkbegrensningsventil. Når pistolhåndtaket slippes, åpnes sikkerhetsventilen og vannet resirkulerer enten gjennom pumpeinnløpet eller renner ut på bakken.

- Termostatventil (**D1** hvis finnes)

Hvis vanntemperaturen overstiger produsentens fastsatte temperatur, tømmer termostatventilen ut det varme vannet og suger inn tilsvarende mengde kaldt vann for å gjenopprette riktig temperatur.

- Sikring (**D**): Unngår tilfeldig vannstråle.

**6 INSTALLASJON (FIG. 2)/SIDE 4****6.1 Montering****Advarsel - fare!**

**Trekk tennpluggkontakten av apparatet før du utfører arbeid på det.**

For monteringssekvensen se fig. 2.

**6.2 Montering av luftlokkene (avhengig av modell)**

For å unngå oljelekkasjer leveres maskinen med oljepåfyllingsåpningene lukket med røde lokk. Disse må skiftes ut med luftlokkene som følger med.

**6.3 Montering av rotordysen**

(for modellene som er utstyrt med dette)

Med rotordysen oppnås en enda mer effektiv vasking.

Bruk av rotordysen kan føre til et trykkfall på 25 % i forhold til trykket som oppnås med den justerbare sprøytedyse. Bruk av rotordysen gir allikevel en større vaskekraft pga. vannstrålenes roterende effekt.

**6.4 Motor****Advarsel - fare!**

**Følg avsnittet "Sikkerhetsanvisninger"!**

6.4.1 Les motorprodusentens bruksanvisning for igangsetting, ta spesielt hensyn til sikkerhetsanvisningene.

Kontroller motorens oljenivå. Maskinen må ikke tas i bruk dersom oljenivået er under "MIN"-merket. Etterfyll olje ved behov.

Fyll drivstofftanken med blyfri bensin. Det må ikke brukes 2-taktsbensin.

**6.5 Vanntilkobling****Advarsel - fare!**

**Ta inn kun filtrert eller rent vann. Vanntilførselen må som et minimum være tilsvarende pumpeens avgitte vannmengde.**

Plasser maskinen så nær vanntilførselen som mulig.

**6.5.1 Tilkoblingsåpninger**

- Vanntutløp (OUTLET)
- Vanninnløp med filter (INLET)

**6.5.2 Tilkobling til det lokale vannverket**

Maskinen kan bare kobles til drikkevannsforsyningen hvis vanntilførselen til maskinen er utstyrt med tilbaketromningsbeskyttelse med tømningmulighet i samsvar med gjeldende bestemmelser. Pass på at slangen har en diameter på minst 13 mm, er forsterket og er maks 25 m lang.

**6.5.3 Innsuging av vann fra åpne beholdere**

- 1) Fest sugeslangen med filteret til vanninnløpet (INLET) og senk den helt ned på bunnen av beholderen.
  - 2) Slipp ut luften i maskinen:
    - a) Løsne lanser.
    - b) Start maskinen og åpne pistolhåndtaket helt det renner ut vann uten luftbobler.
  - 3) Slå av maskinen og stram til lanser igjen.
- Merk: Maks sugehøyde er 0,5 m. Det anbefales å fylle sugeslangen før bruk.

**7 JUSTERINGER (FIG. 3)/SIDE 5**

- 7.1 Justering av sprøytedyesen** (avhengig av modell)  
Drei på sprøytedyesen (E) for å justere vannstrålen.
- 7.2 Justering av vaskemiddeltilførselen**  
For tilføring av vaskemiddelet med riktig trykk må sprøytedyesen (E) (avhengig av modell) dreies til pos. "■", eller vaskemiddelsettet (C13) (avhengig av modell) monteres som vist på figuren.  
Drei på regulatoren (F) for dosering av vaskemiddelmengden som skal tilføres (avhengig av modell).
- 7.3 Justering av driftstrykket** (avhengig av modell)  
Drei på regulatoren (G) for å endre driftstrykket. Trykket vises på manometeret (hvis finnes).

**8 INFORMASJON OM BRUK (FIG. 4)/SIDE 5****8.1 Kontroller**

- Oppstartsanordning (H).
- Start motoren iht. bruksanvisningen fra motorprodusenten.
- Kontrollspak for vannstrålen (I).

**Advarsel - fare!**

Maskinen må stå på et sikkert, stabilt underlag når den brukes, og i den stillingen som er vist på fig. 4.

**8.2 Start** (fig. 4)

- 1) Åpne vannkranen helt.
- 2) Frigjør sikringen (D).
- 3) Trykk inn pistolhåndtaket noen sekunder og start motoren iht. bruksanvisningen fra motorprodusenten.

**Advarsel - fare!**

Kontroller før start at maskinen forsynes med vann på riktig måte. Tørrgang skader maskinen. Ikke dekk til ventilasjonsrillene under bruk.  
Ikke bruk maskinen på tørrgang, fordi den kan skades. Kontroll at maskinen alltid er riktig forsynt med vann.

**8.3 Stopp**

- 1) Regulatorhendel på motor trykkes til "STOP" til motoren stopper, og steng drivstoffkranen.
- 2) Trykk inn pistolhåndtaket for å slippe ut luften i rørdningene.
- 3) Sett på sikringen (D).

**8.4 Oppstart igjen**

- 1) Frigjør sikringen (D).
- 2) Trykk inn pistolhåndtaket for å slippe ut luften i rørdningene.
- 3) Start motoren iht. bruksanvisningen fra motorprodusenten.

**8.5 Oppbevaring**

- 1) Lukk vannkranen.
- 2) Slipp ut resttrykket ved å trykke inn pistolhåndtaket helt til det ikke renner vann ut av maskinen.
- 3) Regulatorhendel på motor trykkes til "STOP" til motoren stopper, og steng drivstoffkranen.
- 4) Trekk ut tennpluggkontakten.
- 5) Tøm og vask vaskemiddeltanken etter bruk. Vask tanken med rent vann uten bruk av vaskemiddel.
- 6) Sett på sikringen (D) for sprøytetipstolen.

**8.6 Fylling og bruk av vaskemiddel**

Vaskemidlet må tilføres med tilbehøret og som forklart i punkt 7.3. Bruk av en lenger høytrykkslange enn den som følger med maskinen, eller en ekstra forlengerslange, kan føre til at innsugingen av vaskemiddelet fra tanken (avhengig av modell) reduseres eller avbrytes helt.  
Fyll opp tanken (B6) med høyt biologisk nedbrytbart vaskemiddel.

**8.7 Råd for korrekt vasking**

Løs opp skitt ved å påføre vaskemiddelet på den tørre overflaten. På vertikale flater begynner du nederst og jobber deg oppover. La vaskemidlet virke i 1-2 minutter, men overflaten må ikke tørke. Bruk høytrykksstrålen minst 30 cm fra overflaten og arbeid nedenfra og opp. Unngå å skyllevannet renner på flater som ennå ikke er vasket. I noen tilfeller kan det være nødvendig å bruke vaskeborster for å fjerne skitten.

Bruk av høyt trykk er ikke alltid den beste løsningen for et godt vaskeresultat ettersom noen flater kan bli ødelagt. Unngå å bruke den justerbare sprøytedyesens rette stråle og rotordysen på skånsomme og lakkerte deler samt trykksatte deler (f.eks. dekk, dekkventiler, osv.).

En god vaskeeffekt avhenger i like stor grad av vanntrykket som vannmengden.

**9 JUSTERINGER (FIG. 5)/SIDE 6**

Alle vedlikeholdsingrep som ikke beskrives i dette kapittelet skal utføres ved et autorisert servicesenter.

**Advarsel - fare!**

Fare for skader dersom apparatet startes utilsiktet. Trekk tennpluggkontakten av apparatet før du utfører arbeid på det.

Fare for forbrenning! Kom aldri i berøring med eksosanlegg, sylindere eller kjøleribber, da dette kan være meget varmt.

**9.1 Rengjøring av sprøytedyesen**

- 1) Ta lansen av sprøytetipstolen.
- 2) Fjern skitt fra åpningen i sprøytedyesen med verktøyet (C1).

**9.2 Rengjøring av filteret**

Kontroller sugefilteret (L) og vaskemiddelfilteret (avhengig av modell) før hver bruk, og rengjør som beskrevet ved behov.

**9.3 Frigjøring av motoren** (avhengig av modell)

Hvis høytrykksvaskeren ikke brukes på lang tid, kan kalkavsetninger føre til blokkering av motoren. Drei motorakselen med et verktøy (M) for å frigjøre motoren.

**9.4 Fylling av olje** (avhengig av modell)

Fyll på olje gjennom påfyllingshullet for å gjenopprette riktig nivå. Se oljens egenskaper i tabellen Tekniske data. Oljen bør skiftes ut hver 500. driftstime.

**9.5 Oppbevaring**

Kjør maskinen med en ikke-korroderende og giftfri frostvæske før den settes bort for vinteren.  
Oppbevar maskinen på et tørt og frostsikkert sted.

**10 OPPBEVARING OG TRANSPORT (FIG. 5)/SIDE 6**

Lagre tilbehøret som vist på fig. 5.

Transporter maskinen som vist på fig. 5.

## 11 FEILSØKING

Problem	Mulige årsaker	Løsninger
Pumpen virker ikke ved foreskrevet trykk.	Slitt dyse.	Skift ut dysen.
	Vannfilteret er tilsmusset.	Rengjør filteret (L) (fig. 5).
	For lavt vanntrykk.	Åpne vannkranen helt.
	Luft suges inn i systemet.	Kontroller koblingene.
	Luft i pumpen.	Slå av maskinen og bruk sprøytepipetten helt til vannstrømmen er jevn. Slå på maskinen igjen.
	Sprøytedyse i feil stilling.	Innstill sprøytedyse (E) i pos. (+) (fig. 3).
	Termostatventilen er utløst.	Vent til riktig vanntemperatur er gjenopprettet.
Plutselig forandring i pumpetrykk.	Sugehøyde på over 0,5 m fra åpen beholder.	Reduser sugehøyden.
	Vanninntak fra ekstern tank.	Koble maskinen til vannettet.
	For høy matetemperatur til vannet.	Senk temperaturen.
	Tilstoppet dyse.	Rengjør dysen (fig. 5).
Vannlekkasje.	Sugefilteret (L) er skittent.	Rengjør filteret (L) (fig. 5).
	Slitte tetninger.	La et autorisert servicesenter skifte ut tetningene.
Unormalt mye støy.	Sikkerhetsventilen med fri tømming er utløst.	Kontakt et autorisert servicesenter.
	For høy vanntemperatur.	Senk temperaturen (se tekniske data).
Oljelekkasje.	Slitte tetninger.	Kontakt et autorisert servicesenter.
Det suges ikke inn vaskemiddel.	Den justerbare sprøytedyse er innstilt på høyt trykk.	Innstill sprøytedyse (E) i pos. "■" (fig. 3).
	Vaskemiddelet er for tykflytende.	Bland ut med vann.
	Det brukes forlengerslanger for høytrykksslagen.	Monter den originale slangen igjen.
	Vaskemiddelkretsen er full av belegg eller innsnevring.	Skyll med rent vann og fjern ev. innsnevring. Kontakt et autorisert servicesenter hvis problemet vedvarer.
Vannlekkasje fra termostatventilen.	Vanntemperaturen i sprøytedyse har oversteget maks verdi angitt på typeskiltet.	Ikke avbryt vannstrålen i mer enn 5 minutter mens maskinen er i drift.

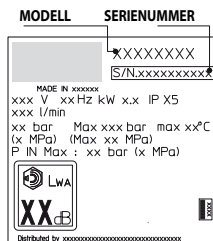

**12 HVORDAN UNNGÅ Å SKADE FLATENE****ADVARSEL**

- 12.1 Bruk av maskinen til vasking av dekk kan skade dekkene og være farlig.  
 12.2 Ikke rett høytrykksvannstrålen direkte mot dekket.  
 12.3 Bruk alltid maskinen med laveste trykk ved vasking i nærheten av hjul og dekk.  
 12.4 Bruk aldri turbolansen til vasking av kjøretøy.  
 12.5 For mer informasjon les avsnittet: "8.7 Råd for korrekt vasking".

**EF-samsvarserklæring**

Annovi Reverberi S.p.A., Modena, Italia, erklærer at følgende AR Blue Clean maskin/er:

Maskinbenevnelse	Høytrykksvasker			
Modellnr.	<b>DXPW008</b>	<b>DXPW009</b>	<b>DXPW010</b>	<b>DXPW011</b>
Effektforbruk	3,6 kW	6,3 kW	8,7 kW	8,7 kW

er i samsvar med følgende europeiske direktiver:

2006/42/EF, 2014/35/EU, 2011/65/EU, 2012/19/EU, 2014/30/EU, 2000/14/EF (Italiensk lovdekret nr. 262/2002).

og er produsert i samsvar med følgende standarder eller standardiserte dokumenter:

EN 60335-1; EN 60335-2-79; EN 55014-1; EN 55014-2; EN 61000-3-2; EN 61000-3-3; EN 61000-3-11; EN 60704-1; EN 62233; EN 50581

Navn og adresse på den personen som har fullmakt til å utferdige den tekniske dokumentasjonen: Stefano Reverberi / AR Daglig leder  
 Via M.L. King 3 - 41122 Modena, Italia

I henhold til direktiv 2000/14/EF har prosedyren for samsvarsvurderingen blitt utført i samsvar med Vedlegg V

Modellnr.	<b>DXPW008</b>	<b>DXPW009</b>	<b>DXPW010</b>	<b>DXPW011</b>
Målt lydeffektnivå:	102,5 dB (A)	102,5 dB (A)	102,5 dB (A)	102,5 dB (A)
Garantert lydeffektnivå:	105 dB (A)	105 dB (A)	105 dB (A)	105 dB (A)

Dato: 19.07.2016

**MODENA (I)**

Stefano Reverberi

Daglig leder

**Garanti**

Garantiens gyldighet følger gjeldende lover i landet hvor produktet selges (hvis ikke annet er oppgitt av produsenten).

Dersom produktet er mangelfullt på grunn av material- eller konstruksjonsfeil eller manglende overensstemmelse med kravene, vil produsenten, i garantiperioden, skifte ut defekte deler eller reparere/skifte ut rimelig slitte deler.

Garantien dekker ikke slitasjutsatte deler (ventil, stempel, vannetning, oljetetning, fjærer, O-ringer, tilbehør som slange, sprøytepipstol, børster, hjul, osv.).

Garantien dekker ikke feil forårsaket av eller som resultat av:

- feil bruk, ikke tillatt bruk, skjødesløshet,
- utleie eller profesjonell bruk når produktet er solgt til hjemmebruk
- manglende overhold av vedlikeholdsforskriftene i bruksanvisningen,
- reparasjoner utført av uautorisert personale eller uautoriserte servicesenter,
- bruk av ikke originale reservedeler eller tilbehør,
- skader forårsaket av transporten, av fremmedlegemer eller ukjente stoffer, ulykker,
- problemer vedrørende lagring eller oppbevaring.

For en gyldig garanti må det fremvises kvittering.

**For service, Side: 285.**

**For hjelp med HONDA-motoren, kontakt et Honda-servicesenter: [www.engines.honda.com](http://www.engines.honda.com)**

## Tekniske data

Tekniske data	Unit	DXPW008	DXPW009	DXPW010	DXPW011
Kapasitet	l/min	10	13	15	15
Maks kapasitet	l/min	-	-	-	-
Trykk	MPa	17	19	25	25
Maks. trykk	MPa	19	21	27	27
Effekt	kW	3,6	6,3	8,7	8,7
Maks. matetemperatur	°C	60	60	60	60
Maks. matetrykk	MPa	1	1	1	1
Sprøytepestolens rekyl ved maks. trykk	N	28,90	39,70	52,50	52,50
Olje for pumpe	kg	0,13 SAE 15W40	0,13 SAE 15W40	0,13 SAE 15W40	0,13 SAE 15W40
Motormodell	-	Honda GX 160, 1 sylinder, 4-takt	Honda GX 270, 1 sylinder, 4-takt	Honda GX 390, 1 sylinder, 4-takt	Honda GX 390, 1 sylinder, 4-takt
Nominell effekt ved 3600 o/min	kW/HP	-	-	9,5/12,9	9,5/12,9
Driftsturtall	1/min	3300±100	3300±100	3300±100	3300±100
Drivstofftank	l	-	-	6,5	6,5
Drivstoff	-	Bensin, blyfri	Bensin, blyfri	Bensin, blyfri	Bensin, blyfri
Lydtrykknivå $L_{pA}$ (EN 60704-1) (K = 2,5 dB(A))	dB (A)	89,4	89,4	89,4	89,4
Lydeffektnivå $L_{WA}$ (EN 60704-1) (K = 2,5 dB(A))	dB (A)	105	105	105	105
Maskinens vibrasjoner (K = 1 m/s <sup>2</sup> ):	m/s <sup>2</sup>	6,26	6,26	6,26	6,26
Vekt	kg	30	42	50	48

**Med forbehold om tekniske endringer!**

## 1 INSTRUKCJE BEZPIECZEŃSTWA

- 1.1** Zakupione urządzenie jest zaawansowanym technologicznie produktem zaprojektowanym przez jednego z wiodących europejskich producentów myjek ciśnieniowych. Aby zapewnić najwyższą skuteczność działania urządzenia, dokładnie przeczytaj niniejszą instrukcję i przestrzegaj zawartych w niej zaleceń przy każdym użyciu urządzenia. Podczas użytkowania i konserwacji urządzenia oraz podłączania jego elementów należy zachować wszelkie możliwe środki ostrożności zapewniające bezpieczeństwo własne, jak i osób znajdujących się w bezpośrednim otoczeniu urządzenia. Należy dokładnie zapoznać się ze wszystkimi zasadami bezpieczeństwa i bezwzględnie ich przestrzegać. Niezastosowanie się do zaleceń może być przyczyną urazów lub poważnego uszkodzenia sprzętu.

## 2 OZNACZENIA BEZPIECZEŃSTWA

- 2.1** Przestrzegaj zaleceń wyróżnionych oznaczeniami i symbolami bezpieczeństwa zawartych w instrukcji i umieszczonych na urządzeniu.

W instrukcji oraz na urządzeniu znajdują się tylko symbole dotyczące zakupionego modelu urządzenia. Upewnij się, że symbole i znaki przymocowane do urządzenia są zawsze dostępne i czytelne. W innym wypadku umieść symbole zastępcze w pierwotnym położeniu.

 Ostrzeżenie - Przestroga - Niebezpieczeństwo

 Przed użyciem należy uważnie przeczytać niniejszą instrukcję obsługi.

 Symbol E2 (o ile pojawi się w instrukcji) oznacza, że urządzenie jest przeznaczone do użytku profesjonalnego, stworzone z myślą o doświadczonych użytkownikach dysponujących wiedzą techniczną i prawną oraz zdolnych do wykonywania czynności związanych z obsługą i konserwacją urządzenia. Urządzenie nie nadaje się do użytkowania przez dzieci oraz osoby o obniżonych możliwościach fizycznych, sensorycznych i umysłowych, a także przez osoby bez niezbędnego doświadczenia i wiedzy.

 Symbol E3 (o ile pojawi się w instrukcji) oznacza, że urządzenie jest przeznaczone do użytku domowego. Urządzenie nadaje się do użytkowania przez osoby o obniżonych możliwościach fizycznych, sensorycznych i umysłowych, a także przez osoby bez niezbędnego doświadczenia i wiedzy, o ile pracują one pod nadzorem lub zostały poinstruowane co do bezpiecznego użytkowania urządzenia i rozumieją zagrożenia z tym związane.

 Ruchome części. Nie dotykać.





 Niebezpieczeństwo oparzenia! Ostrzeżenie przed gorącymi elementami urządzenia.

 Niebezpieczeństwo zatrucia! Nie wdychać spalin.

0 Przełącznik w pozycji wyłączonej

I Przełącznik w pozycji włączonej

 Gwarantowany poziom mocy akustycznej

 Znak zakazu informujący użytkowników o tym, że lokalne przepisy prawne mogą zabraniać podłączania produktu do sieci wodociągowej.

 Znak niebezpieczeństwa ostrzegający użytkowników o tym, że nie wolno kierować strumienia wody na ludzi, sprzęt elektryczny lub na samo urządzenie.

 Ten produkt jest oznaczony II klasą izolacji. Oznacza to, że izolacja jest wzmocniona lub podwójna (dotyczy tylko urządzeń, na których znajduje się ten symbol).

 Ten produkt jest oznaczony I klasą izolacji. Oznacza to, że jest wyposażony w przewód uziemiający (dotyczy tylko urządzeń, na których znajduje się ten symbol).

CE Niniejszy produkt jest zgodny z wymaganiami stosownych dyrektyw europejskich.

 Symbol E1 oznacza, że urządzenie **nie może być utylizowane** wraz z odpadami komunalnymi. Można przekazać je dystrybutorowi przy zakupie nowego urządzenia. Części elektryczne i elektroniczne urządzenia nie nadają się do ponownego użycia lub innych niewłaściwych form użytkowania ze względu na zawartość substancji groźnych dla zdrowia.

 Stosuj ochronę słuchu.

 Stosuj maskę ochronną.

 Stosuj środki ochrony dróg oddechowych.

 Stosuj rękawice ochronne.



 Stosuj obuwie ochronne.

 Stosuj odzież ochronną.

### **3 ZASADY BEZPIECZEŃSTWA/RYZYKO RESZTKOWE**

#### **3.1 ZAKAZY BEZPIECZEŃSTWA**

- 3.1.1 OSTRZEŻENIE. NIE WOLNO** pozwalać dzieciom używać urządzenia. Nie pozostawiaj dzieci bez opieki, aby mieć pewność, że nie bawią się urządzeniem.
- 3.1.2 OSTRZEŻENIE. Niewłaściwie** użytkowane myjki ciśnieniowe mogą być niebezpieczne.
- 3.1.3 OSTRZEŻENIE. NIE WOLNO** używać urządzenia wraz z cieczami palnymi i toksycznymi ani innymi produktami niedostosowanymi do poprawnego sposobu użytkowania urządzenia. Wykorzystywanie urządzenia w obszarze zagrożonym pożarem lub wybuchem jest zabronione.
- 3.1.4 OSTRZEŻENIE. RYZYKO WYBUCHU. NIE WOLNO** stosować urządzenia do rozpylania cieczy łatwopalnych.
- 3.1.5 OSTRZEŻENIE. NIE WOLNO** kierować strumienia wody na ludzi i zwierzęta.
- 3.1.6 OSTRZEŻENIE. NIE WOLNO** kierować strumienia wody na samo urządzenie, części elektryczne oraz sprzęt elektryczny.
- 3.1.7 OSTRZEŻENIE. NIE WOLNO** korzystać z urządzenia, jeśli w zasięgu jego działania znajdują się inne osoby, chyba że mają one na sobie ubiór ochronny.
- 3.1.8 OSTRZEŻENIE. NIE WOLNO** kierować strumienia na siebie lub inne osoby w celu wyczyszczenia odzieży lub obuwia.
- 3.1.9 OSTRZEŻENIE. NIE WOLNO** używać urządzenia na wolnym powietrzu w czasie deszczu.
- 3.1.10 OSTRZEŻENIE. NIE WOLNO** pozwalać używać urządzenia dzieciom, osobom niekompetentnym lub osobom, które nie przeczytały instrukcji obsługi lub nie zrozumiały jej.
- 3.1.11 OSTRZEŻENIE. NIE WOLNO** blokować spustu w położeniu roboczym.
- 3.1.12 OSTRZEŻENIE. Należy** upewnić się, że tabliczka znamionowa jest przymocowana do urządzenia. W przeciwnym razie należy poinformować dystrybutora. **NIE WOLNO** używać urządzeń bez tabliczki znamionowej, ponieważ nie będzie można ich zidentyfikować, co jest potencjalnie niebezpieczne.
- 3.1.13 OSTRZEŻENIE. NIE WOLNO** manipulować ustawieniami zaworu bezpieczeństwa ani pozostałych zabezpieczeń.





- 3.1.14 OSTRZEŻENIE.** NIE WOLNO modyfikować pierwotnej średnicy otworu głowicy dyszy spryskującej.
- 3.1.15 OSTRZEŻENIE.** Nie wolno dopuszczać do przejeżdżania pojazdów po wężu wysokociśnieniowym.
- 3.1.16 OSTRZEŻENIE.** NIE WOLNO przemieszczać urządzenia, ciągnąc za wąż wysokiego ciśnienia.
- 3.1.17 OSTRZEŻENIE.** Dysza wysokiego ciśnienia może być szczególnie niebezpieczna po skierowaniu jej w stronę opon, zaworów powietrza w oponach lub innych urządzeń pod ciśnieniem. Nie należy korzystać z zestawu obrotowych dysz oraz należy pilnować, aby podczas czyszczenia zawsze trzymać dyszę w odległości co najmniej 30 cm od powierzchni.
- 3.1.18 OSTRZEŻENIE.** Stosowanie nieoryginalnych akcesoriów i części zamiennych nieprzewidzianych specjalnie do tego modelu maszyny jest zabronione. Wszelkiego rodzaju modyfikacje urządzenia są zabronione. Każda modyfikacja unieważnia Deklarację zgodności i zwalania producenta z odpowiedzialności cywilnej i karnej.
- 3.1.19 OSTRZEŻENIE.** Nie nachylać się nad otworem spalin ani go nie dotykać. (Niebezpieczeństwo poparzenia).
- 3.1.20 OSTRZEŻENIE.** Nie dotykać gorących tłumików, cylindrów ani żeber chłodzących. (Niebezpieczeństwo poparzenia).

## 3.2 NAKAZY BEZPIECZEŃSTWA

- 3.2.1 OSTRZEŻENIE.** Wszystkie przewody elektryczne MUSZĄ BYĆ CHRONIONE przed strumieniem wody pod ciśnieniem.

- 3.2.2**      

**OSTRZEŻENIE.** Wysokie ciśnienie może spowodować odbijanie się części. Należy korzystać z kompletnego zestawu odzieży ochronnej (PPE) i sprzętu niezbędnego do zachowania bezpieczeństwa operatora.

- 3.2.3 OSTRZEŻENIE.** Niebezpieczeństwo skaleczenia przez niezamierzone załączenie się urządzenia. Przed pracami przy urządzeniu zdjąć końcówkę przewodu świecy zapłonowej.

- 3.2.4 OSTRZEŻENIE.** Przed wciśnięciem spustu CHWYĆ mocno pistolet, aby zapobiec odrzutowi.



- 3.2.5 OSTRZEŻENIE. PRZESTRZEGAJ** lokalnych przepisów związanych z dostarczaniem wody. Zgodnie z normą IEC 60335-2-79 urządzenie może być podłączane do sieci wodociągowej tylko wtedy, gdy wąż jest wyposażony w przerywacz próżni ze spustem zgodnym z wymogami normy EN 12729, typ BA. Przerywacz próżni można zamówić u producenta.
- 3.2.6 OSTRZEŻENIE.** Woda przechodząca przez przerywacz próżni nie nadaje się do picia.
- 3.2.7 OSTRZEŻENIE.** Konserwacja i/lub naprawa urządzeń elektrycznych **MUSI** być wykonywana przez wykwalifikowany personel.
- 3.2.8 OSTRZEŻENIE. USUŃ** ciśnienie resztkowe przed odłączeniem węża od urządzenia.
- 3.2.9 OSTRZEŻENIE. SPRAWDZAJ** przed każdym użyciem i okresowo, czy wszystkie śruby są właściwie dokręcone, a części urządzenia nie są uszkodzone ani zużyte.
- 3.2.10 OSTRZEŻENIE. STOSUJ WYŁĄCZNIE** detergenty, które nie są żrące dla materiałów powierzchniowych węża wysokociśnieniowego i przewodu elektrycznego.
- 3.2.11 OSTRZEŻENIE. UPEWNIJ SIĘ,** że wszystkie osoby i zwierzęta znajdują się w minimalnej odległości 15 metrów.
- 3.2.12 OSTRZEŻENIE.** Ze względów konstrukcyjnych z urządzeniem należy stosować odpowiednie detergenty, dostarczone lub zalecane przez producenta. W przypadku korzystania z innych detergentów lub środków chemicznych poziom bezpieczeństwa urządzenia może ulec obniżeniu.
- 3.2.13 OSTRZEŻENIE.** Nie dopuszczaj do kontaktu detergentu ze skórą, a szczególnie z oczami! W przypadku kontaktu z oczami wypłucz oczy dużą ilością wody i niezwłocznie uzyskaj pomoc medyczną!
- 3.2.14 OSTRZEŻENIE.** Węże wysokociśnieniowe, elementy instalacyjne oraz złącza mają największy wpływ na bezpieczeństwo korzystania z urządzenia. Należy korzystać z węży, elementów instalacyjnych i złączy zalecanych przez producenta.
- 3.2.15 OSTRZEŻENIE.** Aby utrzymać bezpieczeństwo korzystania z urządzenia, należy stosować wyłącznie oryginalne części producenta lub inne części, które są przez niego zalecane.
- 3.2.16 OSTRZEŻENIE.** Przed włączeniem urządzenia wsuń zestaw z dyszą rurową aż po czerwone oznaczenie.



- 3.2.17 OSTRZEŻENIE.** Używać można jedynie takiego rodzaju paliwa, które podane jest w instrukcji obsługi.  
Przy używaniu nieodpowiednich paliw istnieje niebezpieczeństwo wybuchu.  
Przy tankowaniu urządzeń z silnikiem benzynowym należy zważyć na to, by benzyna nie dostała się na gorące powierzchnie.
- 3.2.18 OSTRZEŻENIE.** Należy przestrzegać szczególnych wskazówek bezpieczeństwa w instrukcji obsługi do urządzeń z silnikiem benzynowym.
- 3.2.19 OSTRZEŻENIE.** Przy pracy z urządzeniem w pomieszczeniach należy zabezpieczyć wystarczającą wentylację i odprowadzanie spalin (niebezpieczeństwo zatrucia).  
Nie wolno zamykać otworu wydechowego.  
Należy się upewnić, by w pobliżu wlotów powietrza nie było emisji spalin.
- 3.2.20 OSTRZEŻENIE.** Podczas transportu urządzenia należy wyłączyć silnik i pewnie zamocować urządzenie.



**4 INFORMACJE OGÓLNE (RYS. 1)/STRONA 3****4.1 Korzystanie z instrukcji**

Niniejsza instrukcja obsługi jest integralną częścią urządzenia i powinna zostać zachowana na przyszłość. Należy wnikliwie zapoznać się z nią przed montażem i użytkowaniem urządzenia. Przy sprzedaży osoba sprzedająca musi przekazać instrukcję nowemu właścicielowi wraz z urządzeniem.

**4.2 Dostawa**

Urządzenie jest dostarczane częściowo zmontowane w kartonowym opakowaniu.

Opakowanie przedstawiono na rys. 1.

**4.2.1 Dokumentacja dostarczana z urządzeniem**

- A1** Instrukcja obsługi i konserwacji
- A2** Instrukcje bezpieczeństwa
- A3** Deklaracja zgodności
- A4** Warunki gwarancji
- A5** Instrukcja obsługi i konserwacji silnika

**4.3 Usuwanie opakowania**

Materiały opakowaniowe nie stanowią zagrożenia dla środowiska, ale muszą być poddawane ponownemu przetworzeniu lub usunąć zgodnie z prawem obowiązującym w kraju użytkowania.

**5 INFORMACJE TECHNICZNE (RYS. 1)/STRONA 3****5.1 Przeznaczenie użytkowe**

Urządzenie zostało zaprojektowane do użytku indywidualnego, do czyszczenia pojazdów, maszyn, łodzi, murów i innych powierzchni, do usuwania uporczywego brudu przy pomocy czystej wody lub detergentów podlegających biodegradacji.

Silniki pojazdów można myć myjką tylko wtedy, gdy brudna woda jest utylizowana zgodnie z obowiązującym prawem.

- Temperatura wody wlotowej: **patrz tabliczka znamionowa urządzenia.**

- Ciśnienie wody wlotowej: **min. 0,1 MPa – maks. 1 MPa.**

- Temperatura robocza otoczenia: **powyżej 0°C.**

Urządzenie jest zgodne z wymaganiami norm IEC 60335-1 oraz IEC 60335-2-79.

**5.2 Operator**

Symbol przedstawiony na rys. 1 wskazuje operatora, dla którego przeznaczone jest urządzenie (operator profesjonalny lub amator).

**5.3 Główne podzespoły**

- B1 - Silnik spalinowy o spalaniu wewnętrznym
- B2 - Przekładnia redukcyjna (jeśli jest zamontowana)
- B3 - Pompa
- B4 - Pistolet z zamkiem bezpieczeństwa
- B5 - Lanca
- B6 - Wąż wysokociśnieniowy
- B7 - Korki wlewu oleju (jeśli są zamontowane)
- B8 - Dysze
- B9 - Zbiornik detergentu (dotyczy modeli wyposażonych w tę funkcję)
- B10 - Końcówka węża z filtrem

**5.3.1 Akcesoria (o ile zostały dostarczone w pacjce – patrz rys. 1)**

- C1** Narzędzie do czyszczenia dyszy
- C2** Zestaw z dyszą obrotową
- C3** Uchwyt
- C4** Śruby

**5.4 Urządzenia zabezpieczające****Ostrzeżenie przed niebezpieczeństwem!**

**Nie wolno manipulować ustawieniami zaworu bezpieczeństwa.**

- Zawór bezpieczeństwa i/lub zawór ograniczający ciśnienie. Zawór bezpieczeństwa działa również jako zawór ograniczający ciśnienie. Po zwolnieniu spustu zawór zostaje otwarty, co umożliwia recykulację wody przez wlot pompy lub jej wypuszczenie.
- Zawór termostatu (**D1** jeśli jest zamontowany)  
Jeśli temperatura wody przekracza temperaturę określoną przez producenta, zawór termostatu wypuści nadmiar gorącej wody i wpompuje odpowiednią ilość zimnej wody, równą ilości wody usuniętej z urządzenia, aby uzyskać właściwą temperaturę.
- Zamek bezpieczeństwa (**D**): zapobiega przypadkowemu rozlewaniu wody.

**6 MONTAŻ (RYS. 2)/STRONA 4****6.1 Montaż****Ostrzeżenie przed niebezpieczeństwem!**

**Przed pracami przy urządzeniu zdjąć końcówkę przewodu świecy zapłonowej.**

Kolejność montażu przedstawiono na rys. 2.

**6.2 Montaż korków ciśnieniowych** (dotyczy modeli wyposażonych w tę funkcję)

Aby zapobiec wyciekowi oleju, w urządzeniu zastosowano wlewy oleju zabezpieczone czerwonymi zaślepkami, które należy zastąpić korkami z zaworem nadmiarowym ciśnienia.

**6.3 Montaż dyszy obrotowej**

(dotyczy modeli wyposażonych w tę funkcję)

Zestaw dysz obrotowych zapewnia większą siłę czyszczenia.

Zastosowanie dyszy obrotowej może spowodować spadek ciśnienia o 25% w porównaniu z ciśnieniem roboczym uzyskanym przy pomocy dyszy regulowanej. Jednakże zestaw dysz obrotowych zapewnia większą moc czyszczenia ze względu na obrót strumienia wody.

**6.4 Silnik****Ostrzeżenie przed niebezpieczeństwem!**

**Przestrzegać zaleceń z rozdziału „Wskazówki bezpieczeństwa”!**

6.4.1 *Przed uruchomieniem przeczytać instrukcję obsługi producenta silnika i przestrzegać w szczególności wskazówek bezpieczeństwa.*

Sprawdzić stan oleju silnika. Nie używać urządzenia, jeżeli stan oleju znajduje się poniżej „MIN”. W razie potrzeby uzupełnić olej.

Napełnić zbiornik paliwa benzyną bezołowiową. Nie stosować mieszanek dla silników 2-suwowych.

**6.5 Podłączenie do sieci wodociągowej****Ostrzeżenie przed niebezpieczeństwem!**

**Z urządzeniem należy stosować czystą bądź przefiltrowaną wodę. Natężenie przepływu wody w kranie wlotowym powinno być takie samo, jak wydatek pompy.**

Urządzenie należy umieścić tak blisko źródła wody, jak to możliwe.

**6.5.1 Przyłącza**

- Wylot wody (OUTLET)
- Wlot wody z filtrem (INLET)

**6.5.2 Podłączenie do sieci wodociągowej**

Urządzenie może być podłączane do sieci wodociągowej tylko wtedy, gdy wąż jest wyposażony w przerywacz próżni. Upewnij się, że średnica węża wynosi co najmniej 13 mm, że wąż jest wzmacniony i nie dłuższy niż 25 m.



**6.5.3 Zasysanie wody z otwartych zbiorników**

- 1) Przykręć wąż wlotowy z filtrem do złącza wlotu wody (INLET) i wprowadź na dno zbiornika.
- 2) Usunąć powietrze z urządzenia:
  - a) Odkręć lancę.
  - b) Uruchom urządzenie i trzymaj spust pistoletu wciśnięty do momentu, gdy pęcherzyki powietrza przestaną uwalniać się wraz z wodą.
  - 3) Wyłącz urządzenie i ponownie wkręć lancę.

Uwaga: maksymalna wysokość ssania to 0,5 m.

Wąż ssący powinien zostać wypełniony wodą przed użyciem.

**7 REGULACJA (RYS. 3)/STRONA 5**

- 7.1 Regulacja dyszy spryskującej** (dotyczy modeli wyposażonych w tę funkcję)  
Regulacji natężenia przepływu wody dokonuje się poprzez regulację dyszy (E).
- 7.2 Regulowanie użycia detergentu**  
Aby dostarczać detergent pod właściwym ciśnieniem, ustaw dyszę (E) (jeśli jest zamontowana) w pozycji,  lub zamontuj zestaw do stosowania detergentu (C13) (jeśli jest dostępny), jak przedstawiono na rysunku.  
Ustaw regulowaną dyszę (E) w pozycji, ; aby dostarczać detergent pod właściwym ciśnieniem (dotyczy modeli wyposażonych w tę funkcję).  
Do regulacji ilości dostarczanego detergentu służy regulator (F).
- 7.3 Regulacja ciśnienia roboczego** (dotyczy modeli wyposażonych w tę funkcję)  
Do regulacji ciśnienia roboczego służy regulator (G). Wartość ciśnienia jest przedstawiona na manometrze (jeśli jest zamontowany).

**8 INFORMACJE DOTYCZĄCE UŻYTKOWANIA URZĄDZENIA (RYS. 4)/STRONA 5****8.1 Sterowanie**

- Urządzenie uruchamiające (H)
- Uruchomić silnik zgodnie z instrukcją obsługi producenta silnika.
- Dźwignia sterowania strumieniem wody (I).



**Ostrzeżenie przed niebezpieczeństwem!**  
Podczas pracy urządzenie musi być ustawione w sposób pokazany na rys. 4, na twardym, stabilnym podłożu.

**8.2 Uruchomienie** (patrz rys. 4)

- 1) Całkowicie odkręć zawór źródła zasilania w wodę.
- 2) Zwolnij zamek bezpieczeństwa (D).
- 3) Wciśnij spust pistoletu na kilka sekund i uruchom silnik zgodnie z instrukcją obsługi producenta silnika.



**Ostrzeżenie przed niebezpieczeństwem!**  
Przed uruchomieniem urządzenia sprawdź, czy właściwie przyjmuje ono wodę. Użycie urządzenia bez wody spowoduje jego uszkodzenie. Nie zasłaniaj krtek wlotów wentylacyjnych podczas użytkowania urządzenia.

**Aby zapobiec uszkodzeniu urządzenia, nie należy uruchamiać go bez dopływu wody, a podczas pracy zapewnić odpowiedni dopływ wody.**

**8.3 Zatrzymywanie urządzenia**

- 1) Naciśnąć dźwignię regulatora przy silniku na „STOP”, aż do momentu zatrzymania silnika i przykręcić kurek paliwa.
- 2) Wciśnij spust pistoletu i zwolnij ciśnienie resztkowe z wnętrza przewodów.
- 3) Zamknij zamek bezpieczeństwa (D).

**8.4 Ponowne uruchomienie**

- 1) Zwolnij zamek bezpieczeństwa (D).
- 2) Wciśnij spust pistoletu i zwolnij ciśnienie resztkowe z wnętrza przewodów.
- 3) Uruchomić silnik zgodnie z instrukcją obsługi producenta silnika.

**8.5 Przechowywanie**

- 1) Zakręć zawór źródła zasilania w wodę.
- 2) Zwolnij ciśnienie resztkowe z pistoletu do momentu usunięcia całej pozostałej wody z urządzenia.
- 3) Naciśnąć dźwignię regulatora przy silniku na „STOP”, aż do momentu zatrzymania silnika i przykręcić kurek paliwa.
- 4) Zdejmij końcówkę przewodu świecy zapłonowej.
- 5) Po zakończeniu pracy należy opróżnić i przemyć pojemnik na detergent. Do tego celu najlepiej użyć czystej wody zamiast innego detergentu.
- 6) Zamknij zamek bezpieczeństwa pistoletu (D).

**8.6 Uzupełnianie i używanie detergentu**

Detergent musi być dostarczany wraz z akcesoriami oraz zgodnie z procedurami opisanymi w punkcie 7.3.

Zastosowanie węża wysokociśnieniowego o długości większej niż ten dostarczany z urządzeniem lub zastosowanie dodatkowego przedłużacza może ograniczyć lub całkowicie zatrzymać zasysanie detergentu. Napełnij pojemnik (B6) wysoce biodegradowalnym detergentem.

**8.7 Zalecana procedura czyszczenia**

Rozpuszczaj brud, nakładając detergent z wodą na suche powierzchnie. Na płaszczyznach pionowych pracuj od dołu do góry. Pozostaw czas na działanie detergentu wynoszący 1-2 minuty, ale nie dopuść do wyschnięcia powierzchni. Począwszy od dołu, pracuj strumieniem wody z myjki przy minimalnej odległości wynoszącej 30 cm. Nie dopuszczaj, by woda wykorzystywana do splukiwania wkraczała na nieumyte powierzchnie.

W niektórych przypadkach konieczne może być zeszkobanie zanieczyszczeń za pomocą szczotek.

Czyszczenie pod ciśnieniem nie zawsze jest najlepszą metodą czyszczenia, gdyż może doprowadzić do uszkodzenia niektórych powierzchni. Najmniejsze ustawienie strumienia dla dyszy oraz dysze obrotowe nie powinny być stosowane do czyszczenia delikatnych lub malowanych części, a także elementów pod ciśnieniem (np. opon, zaworów powietrznych itp.).

Skuteczność czyszczenia w równym stopniu zależy od ciśnienia i ilości użytej wody.

**9 KONSERWACJA (RYS. 5)/STRONA 6**

Wszystkie działania konserwacyjne opisane w tym rozdziale powinny być wykonywane przez autoryzowane centrum sprzedaży i serwisu.



**Ostrzeżenie przed niebezpieczeństwem!**  
Niebezpieczeństwo skałeczenia przez niezamierzone załączenie się urządzenia. Przed pracami przy urządzeniu zdjąć końcówkę przewodu świecy zapłonowej. Ryzyko poparzeń! Nie dotykać gorących tłumików, cylindrów ani żeber chłodzących.

**9.1 Czyszczenie dyszy**

- 1) Odkład lancę od dyszy.
- 2) Usuń wszelkie osady z brudu z wnętrza otworu dyszy przy pomocy narzędzia (C1).

**9.2 Czyszczenie filtra**

Przed każdym użyciem należy sprawdzić filtr wlotowy (L) oraz filtr detergentu (jeśli jest on zamontowany) i w razie potrzeby wycisnąć je zgodnie z instrukcjami.

**9.3 Usuwanie zacięcia silnika** (dotyczy modeli wyposażonych w tę funkcję)

W przypadku długotrwałych przestojów osad z kamienia może spowodować zacięcie silnika. Aby usunąć zacięcie, obróć wał napędowy narzędziem (M).

**9.4 Uzupełnianie oleju** (dotyczy modeli wyposażonych w tę funkcję)

Dolewaj oleju przez otwór wlotowy, aby uzyskać właściwy poziom. Charakterystykę oleju przedstawiono w tabeli „Dane techniczne”. Olej powinien być wymieniany co 500 godzin pracy.

**9.5 Przechowywanie po zakończeniu sezonu**

Przed rozpoczęciem przechowywania na zimę uruchom na kilka chwil urządzenie z niezręcznym, nietoksycznym środkiem zapobiegającym zamrażaniu.

Urządzenie należy przechowywać w suchym miejscu, w dodatniej temperaturze.

**10 TRANSPORT I PRZECHOWYWANIE (RYS. 5)/STRONA 6**

Przechowuj akcesoria, jak pokazano w punkcie 5. Transportuj urządzenie, jak pokazano w punkcie 5.

## 11 USUWANIE PROBLEMÓW

Problem	Możliwe przyczyny	Rozwiązanie
Pompa nie osiąga ciśnienia roboczego.	Zużyta dysza	Wymień dyszę
	Zanieczyszczony filtr wody	Wyczyść filtr (L) (rys. 5)
	Niedostateczne zasoby wody	Odkręć do końca zawór źródła zasilania w wodę
	Do systemu dostaje się powietrze	Sprawdź szczelność mocowań węży
	Powietrze w pompie	Wyłącz urządzenie, następnie wcisnij i zwalnij spust pistoletu, aż woda będzie się wydobywać równym strumieniem. Ponownie włącz urządzenie.
	Dysza regulowana jest niepoprawnie ustawiona	Ustaw dyszę (E) w pozycji (+) (rys. 3)
	Zawór termostatu został aktywowany	Poczekaj na przywrócenie prawidłowej temperatury wody
Dochodzi do spadków ciśnienia pompy w wyniku nagłego rozpoczęcia użytkowania	Woda jest zasysana z otwartego zbiornika o wysokości przekraczającej 0,5 m.	Ogranicz wysokość zassania.
	Woda jest zasysana z zewnętrznego zbiornika	Podłącz urządzenie do sieci wodociągowej
Wycieki wody	Wlot wody jest zbyt gorący	Obniż temperaturę pracy
	Dysza zablokowana	Wyczyść dyszę (Rys. 5)
	Filtr wlotowy (L) zanieczyszczony	Wyczyść filtr (L) (rys. 5)
	Zużyte uszczelki	Zleć wymianę uszczelek w najbliższym autoryzowanym centrum serwisowym.
Urządzenie hałasuje	Zawór bezpieczeństwa został aktywowany, trwa wypuszczanie	Skontaktuj się z autoryzowanym centrum serwisowym
Wycieki oleju	Woda jest zbyt gorąca	Zmniejsz temperaturę (patrz dane techniczne)
Detergent nie jest zasysany	Zużyte uszczelki	Skontaktuj się z najbliższym autoryzowanym centrum serwisowym
	Końcówkę regulowaną ustawiono na wysokie ciśnienie	Ustaw dyszę (E) w pozycji „-” (rys. 3)
	Detergent jest zbyt gęsty	Rozcieńcz za pomocą wody
	Użyto przedłużacza węży wysokiego ciśnienia	Użyj oryginalnego węży
Woda wydostaje się z zaworu termostatu	Osad lub blokada w obwodzie detergentu	Przemyj czystą wodą i usuń wszelkie elementy blokujące. Jeśli problem będzie się powtarzał, skontaktuj się z autoryzowanym centrum serwisowym
	Temperatura wody wewnątrz dyszy przekracza maksymalną dopuszczalną temperaturę wody wskazaną na tabliczce znamionowej	Podczas pracy urządzenia nie zatrzymuj strumienia wody na więcej niż 5 minut na raz

PL

## MODEL NUMER SERYJNY



**12 JAK UNIKNĄĆ USZKODZEŃ POWIERZCHNI****OSTRZEŻENIE**

- 12.1 Stosowanie urządzenia do mycia opon może doprowadzić do ich uszkodzenia i być niebezpieczne.  
 12.2 Nigdy nie kieruj strumienia wody pod wysokim ciśnieniem bezpośrednio na opony.  
 12.3 Myjąc powierzchnie wokół kół i opon myjką ciśnieniową, należy zawsze korzystać z najniższego ustawienia ciśnienia.  
 12.4 Nie należy myć elementów pojazdu za pomocą „lancy Turbo”.  
 12.5 Więcej informacji znajduje się w części „8.7 Zalecana procedura czyszczenia”.

**Deklaracja zgodności WE**

W imieniu firmy Annovi Reverberi S.p.A, deklaruje, że następująca maszyna AR Blue Clean

Oznaczenie maszyny	Myjka ciśnieniowa			
Model	<b>DXPW008</b>	<b>DXPW009</b>	<b>DXPW010</b>	<b>DXPW011</b>
Moc znamionowa	3,6 kW	6,3 kW	8,7 kW	8,7 kW

jest zgodna z wymogami następujących Dyrektyw Europejskich:

2006/42/WE, 2014/35/UE, 2011/65/UE, 2012/19/UE, 2014/30/UE i 2000/14/WE (Rozporządzenie Rządu Republiki Włoskiej 262/2002)

i jest wytwarzana zgodnie z wymaganiami następujących norm i dokumentów standaryzujących:

EN 60335-1; EN 60335-2-79; EN 55014-1; EN 55014-2; EN 61000-3-2; EN 61000-3-3; EN 61000-3-11; EN 60704-1; EN 62233; EN 50581

Nazwisko i adres osoby odpowiedzialnej za wydanie dokumentacji technicznej: Stefano Reverberi / Dyrektor zarządzający AR

Via ML King, 3 - 41122 Modena, Włochy

Procedura oceny zgodności wymagana przez Dyrektywę 2000/14/WE została wykonana zgodnie z treścią Załącznika V.

Model	<b>DXPW008</b>	<b>DXPW009</b>	<b>DXPW010</b>	<b>DXPW011</b>
Zmierzony poziom mocy akustycznej	102,5 dB (A)	102,5 dB (A)	102,5 dB (A)	102,5 dB (A)
Garantowany poziom mocy akustycznej:	105 dB (A)	105 dB (A)	105 dB (A)	105 dB (A)

Data: 19.07.2016

**MODENA (I)**

Stefano Reverberi

  
Dyrektor zarządzający

PL

**Gwarancja**

Okres obowiązywania gwarancji jest zgodny z obowiązującym prawem w kraju sprzedaży (chyba, że producent twierdzi inaczej).

Gwarancja obejmuje wady materiału, wyrobu i zgodności w okresie obowiązywania gwarancji, w którym to czasie producent zobowiązuje się do wymiany uszkodzonych części i naprawy lub wymiany produktu, o ile nie jest on nadmiernie zużyty.

Gwarancja nie obejmuje elementów podlegających normalnemu zużyciu (zawory, tłoki, uszczelnienie zapobiegające wyciekom wody i oleju, sprężyny, pierścienie uszczelniające typu O-ring, akcesoria, takie jak węże, pistolety, szczotki, koła itp.).

Gwarancja nie dotyczy wad produktu spowodowanych lub będących wynikiem następujących zdarzeń:

- niewłaściwe użytkowanie, zaniedbanie;
- wynajem lub użytek profesjonalny produktu przeznaczonego do użytku domowego;
- nieprzestrzeganie instrukcji konserwacji zawartej w niniejszej instrukcji;
- naprawa wykonana przez nieautoryzowany obiekt lub personel;
- zastosowanie nieoryginalnych części lub akcesoriów;
- uszkodzenia powstałe w transporcie, w wyniku zabrudzenia, wpływu ciał obcych, wypadku;
- problemy związane z przechowywaniem i magazynowaniem.

W celu zrealizowania gwarancji należy dostarczyć dowód sprzedaży.

**Jeśli potrzebujesz pomocy, Strona: 285.**

**Jeśli zachodzi potrzeba konserwacji lub serwisowania silnika Honda, należy skontaktować się z centrum serwisowym firmy Honda: [www.engines.honda.com](http://www.engines.honda.com)**

## Dane techniczne

Dane techniczne	Urząd.	DXPW008	DXPW009	DXPW010	DXPW011
Natężenie przepływu	l/min	10	13	15	15
Maksymalne natężenie przepływu	l/min	-	-	-	-
Ciśnienie	MPa	17	19	25	25
Ciśnienie maksymalne	MPa	19	21	27	27
Moc	kW	3,6	6,3	8,7	8,7
Maksymalne temp. wlotowa	°C	60	60	60	60
Maksymalne ciśnienie wlotowe	MPa	1	1	1	1
Siła odpychająca pistoletu przy maksymalnym ciśnieniu	N	28,90	39,70	52,50	52,50
Typ oleju stosowanego do pompy	kg	0,13 SAE 15W40	0,13 SAE 15W40	0,13 SAE 15W40	0,13 SAE 15W40
Typ silnika	-	Honda GX 160, 1-cylindrowy, 4-suwowy	Honda GX 270, 1-cylindrowy, 4-suwowy	Honda GX 390, 1-cylindrowy, 4-suwowy	Honda GX 390, 1-cylindrowy, 4-suwowy
Moc znamionowa przy 3600 1/min	kW/HP	-	-	9,5/12,9	9,5/12,9
Robocza liczba obrotów	1/min	3300±100	3300±100	3300±100	3300±100
Zbiornik paliwa	l	-	-	6,5	6,5
Paliwo	-	Benzyna, bezołowiowa	Benzyna, bezołowiowa	Benzyna, bezołowiowa	Benzyna, bezołowiowa
Poziom ciśnienia akustycznej $L_{pa}$ (EN 60704-1) (K = 2,5 dB(A))	dB (A)	89,4	89,4	89,4	89,4
Poziom mocy akustycznej $L_{wa}$ (EN 60704-1) (K = 2,5 dB(A))	dB (A)	105	105	105	105
Wibracje wytwarzane przez urządzenie (K = 1 m/s <sup>2</sup> ):	m/s <sup>2</sup>	6,26	6,26	6,26	6,26
Masa	kg	30	42	50	48

*Dane mogą ulec zmianie w wyniku modyfikacji technicznych!*



## 1 INSTRUÇÕES PARA A SEGURANÇA

**1.1** A máquina que adquiriu é um produto de elevado conteúdo tecnológico realizado por uma das mais experientes empresas europeias no setor das lavadoras a alta pressão. Para obter o máximo em termos de desempenho, fornecemos aqui algumas instruções que devem ser lidas atentamente e respeitadas sempre que o aparelho for utilizado. Durante as operações de ligação, uso e manutenção da máquina, adote todas as precauções possíveis para salvaguardar a integridade física sua e das pessoas que se encontram nas proximidades imediatas da máquina. Leia atentamente e respeite as prescrições de segurança porque, se descuidadas, podem colocar em risco a saúde e a segurança das pessoas ou provocar danos económicos.

## 2 AVISOS DE INFORMAÇÃO

**2.1** Respeite os avisos das placas e dos símbolos aplicados na máquina e reproduzidos nestas instruções.

Na máquina e no manual estão presentes apenas os símbolos aplicáveis à máquina adquirida. Verifique se os símbolos e placas aplicados na máquina estão sempre íntegros e legíveis; caso contrário, substitua-os aplicando-os na posição original.

 Atenção - Perigo

  Leia atentamente estas instruções antes de utilizar o aparelho.

 Ícone E2 (se o símbolo estiver presente na fig. 1) - Indica que a máquina destina-se a uso profissional, ou seja, a pessoas que tenham experiência, conhecimentos técnicos, conhecimento das normas e da legislação, e que sejam capazes de realizar as operações necessárias para usar e fazer a manutenção da máquina. Esta máquina não deve ser utilizada por pessoas (incluindo as crianças) com capacidades mentais, sensoriais ou físicas reduzidas ou sem experiência ou discernimento.

 Ícone E3 (se o símbolo estiver presente na fig. 1) - Indica que a máquina destina-se a uso não profissional (doméstico). Pode ser utilizada por pessoas com capacidades mentais, sensoriais ou físicas reduzidas, ou sem experiência ou discernimento, se as mesmas forem mantidas sob vigilância ou se tiverem recebido instruções sobre a utilização segura da máquina e compreenderem os riscos que tal utilização acarreta.

 Órgãos em movimento. Não tocar.





Perigo de queimaduras! Advertência de módulos quentes.



Perigo de envenenamento! Não inalar os gases de escape.

**0** Posição de interruptor desligado

**I** Posição de interruptor ligado



Nível de pressão acústica garantido



Proibição: assinala ao utilizador que existe a possibilidade de as normas nacionais proibirem a conexão do produto à rede de distribuição de água potável.



Sinal de perigo: avisa o utilizador de que não deve dirigir o jato de água contra pessoas, animais, equipamentos elétricos ou contra o próprio produto.



Este produto pertence à classe de isolamento II. Isso significa que possui um isolamento reforçado ou um isolamento duplo (somente se o símbolo estiver presente na máquina).



Este produto pertence à classe de isolamento I. Isso significa que está equipado com um condutor de proteção de ligação à terra (somente se o símbolo estiver presente na máquina).

**CE** Este produto cumpre os requisitos das diretivas europeias aplicáveis em matéria.



Ícone E1 - Indica que é **proibido eliminar** a máquina como lixo doméstico; ela pode ser restituída ao distribuidor aquando da compra de uma nova máquina. As partes elétricas e eletrónicas que constituem a máquina não devem ser reutilizadas para usos impróprios porque contêm substâncias nocivas para a saúde.



Utilizar protetores auriculares.





Utilizar máscara de proteção.



Utilizar equipamentos de proteção das vias respiratórias.



-  Utilizar luvas de proteção.
-  Utilizar calçados de segurança.
-  Utilizar vestuário de proteção.



### 3 PRESCRIÇÕES DE SEGURANÇA/RISCOS RESIDUAIS

#### 3.1 ADVERTÊNCIAS: O QUE NÃO FAZER

- 3.1.1 **ATENÇÃO.** NÃO deixe que as crianças usem a máquina e mantenha-as sob vigilância para se certificar de que não brinquem com ela.
- 3.1.2 **ATENÇÃO.** Os jatos de alta pressão podem ser perigosos se forem utilizados de forma imprópria.
- 3.1.3 **ATENÇÃO.** NÃO utilize a máquina com fluidos inflamáveis, tóxicos ou com características não compatíveis com o funcionamento correto da própria máquina. É proibido utilizar a máquina em atmosfera potencialmente inflamável ou explosiva.
- 3.1.4 **ATENÇÃO. PERIGO DE EXPLOSÃO.** NÃO borrife líquidos inflamáveis.
- 3.1.5 **ATENÇÃO.** NÃO dirija o jato de água contra pessoas ou animais.
- 3.1.6 **ATENÇÃO.** NÃO dirija o jato de água contra a própria máquina, partes elétricas ou em direção de outras aparelhagens elétricas.
- 3.1.7 **ATENÇÃO.** NÃO utilize a máquina dentro do raio no qual se encontram pessoas que não estão a usar vestuário de proteção.
- 3.1.8 **ATENÇÃO.** NÃO dirija o jato contra si ou contra outras pessoas para limpar roupas ou calçados.
- 3.1.9 **ATENÇÃO.** NÃO utilize a máquina ao ar livre em caso de chuva.
- 3.1.10 **ATENÇÃO.** A máquina NÃO pode ser acionada por crianças, pessoas incapazes ou por quem não tiver lido e compreendido as instruções.
- 3.1.11 **ATENÇÃO.** NÃO bloqueie a alavanca da pistola na posição de funcionamento.
- 3.1.12 **ATENÇÃO.** Verifique se a máquina está provida da placa de características. Em caso negativo, avise o revendedor. As máquinas sem a placa de características NÃO devem ser utilizadas porque são anónimas e potencialmente perigosas.
- 3.1.13 **ATENÇÃO.** NÃO modifique ou varie a calibragem da válvula de regulação e dos dispositivos de segurança.
- 3.1.14 **ATENÇÃO.** NÃO varie o diâmetro original do jato do bico.
- 3.1.15 **ATENÇÃO.** Evite passar com veículos sobre o tubo de alta pressão.
- 3.1.16 **ATENÇÃO.** NÃO desloque a máquina puxando-a pelo tubo de alta pressão.
- 3.1.17 **ATENÇÃO.** O jato de alta pressão dirigido contra pneus, válvulas de pneus e outros componentes sob pressão é potencialmente perigoso. Evite utilizar o kit bico giratório e mantenha sempre uma distância do jato de pelo menos 30 cm durante a limpeza.



**3.1.18 ATENÇÃO.** É proibido utilizar acessórios não originais e não específicos para o modelo. É proibido efetuar modificações na máquina; a execução de modificações anula os termos da Declaração de Conformidade e exonera o fabricante de toda e qualquer responsabilidade civil e penal.

**3.1.19 ATENÇÃO.** Não se incline sobre nem aproxime a mão da abertura dos gases de escape. (Perigo de queimadura).

**3.1.20 ATENÇÃO.** Não tocar em silenciadores, cilindros ou aletas de refrigeração muito quentes. (Perigo de queimadura).

## **3.2 ADVERTÊNCIAS: O QUE FAZER**

**3.2.1 ATENÇÃO.** Todas as partes condutoras de corrente DEVEM SER PROTEGIDAS contra o jato de água.

**3.2.2**      

**ATENÇÃO.** A alta pressão pode causar o ricochete de peças; por este motivo, utilize vestuário e equipamentos de proteção (EPI) que permitam garantir a sua segurança e integridade física.

**3.2.3 ATENÇÃO.** Perigo de ferimentos devido à activação inadvertida do aparelho. Retirar o conector da vela de ignição antes de realizar trabalhos no aparelho.

**3.2.4 ATENÇÃO.** Por causa do recuo, SEGURE a pistola com firmeza ao puxar a alavanca.

**3.2.5 ATENÇÃO.** RESPEITE as prescrições da companhia local de abastecimento de água. Segundo a norma IEC 60335-2-79, a máquina pode ser ligada diretamente à rede pública de distribuição de água potável somente se na tubagem de alimentação houver um dispositivo antirrefluxo com esvaziamento tipo BA, em conformidade com a norma EN 12729. O dispositivo antirrefluxo pode ser encomendado ao fabricante.

**3.2.6 ATENÇÃO.** A água que passa pelos dispositivos antirrefluxo não é considerada potável.

**3.2.7 ATENÇÃO.** A manutenção e/ou a reparação dos componentes elétricos DEVE ser feita por pessoal qualificado.

**3.2.8 ATENÇÃO.** DESCARREGUE a pressão residual antes de desligar o tubo da máquina.

**3.2.9 ATENÇÃO.** VERIFIQUE, antes de cada utilização e periodicamente, o aperto dos parafusos e o bom estado das partes que compõem a máquina. Observe com atenção se há peças partidas ou desgastadas.

**3.2.10 ATENÇÃO.** UTILIZE apenas detergentes compatíveis com os materiais de revestimento do tubo de alta pressão/cabo elétrico.



- 3.2.11 ATENÇÃO.** MANTENHA as pessoas e animais à distância mínima de 15 m.
- 3.2.12 ATENÇÃO.** Esta máquina foi concebida para ser utilizada com os detergentes fornecidos ou recomendados pelo fabricante. A utilização de detergentes ou produtos químicos diferentes pode afetar negativamente a sua segurança.
- 3.2.13 ATENÇÃO.** Evite que o detergente entre em contacto com a pele, sobretudo com os olhos! Em caso de contacto com os olhos, lave-os com água limpa e procure atendimento médico imediato!
- 3.2.14 ATENÇÃO.** Os tubos de alta pressão, conexões e juntas são importantes para a segurança da máquina. Utilize exclusivamente tubos de alta pressão, conexões e juntas aconselhados pelo fabricante.
- 3.2.15 ATENÇÃO.** Para garantir a segurança da máquina, utilize apenas peças sobressalentes genuínas do fabricante ou aprovadas por ele.
- 3.2.16 ATENÇÃO.** Introduza o kit para limpeza das tubagens até à marca vermelha antes de ligar a máquina.
- 3.2.17 ATENÇÃO.** Só pode utilizar os combustíveis especificados no manual de instruções. Existe perigo de explosão caso utilize combustíveis que não sejam adequados. Durante o abastecimento do combustível nos aparelhos com motor a gasolina, deve ter-se em atenção que o combustível não entre em contacto com superfícies quentes.
- 3.2.18 ATENÇÃO.** P. f. dê especial atenção aos avisos de segurança no manual de instruções para aparelhos com motor a gasolina.
- 3.2.19 ATENÇÃO.** Na operação deste aparelho em ambientes fechados deve-se providenciar uma ventilação e evacuação adequada dos gases de escape (perigo de intoxicação).  
A abertura dos gases de escape não pode ser obstruída.  
Deve ser assegurado que na proximidade de entradas de ar não existam emissões de gases de escape.
- 3.2.20 ATENÇÃO.** Durante o transporte o motor do aparelho deve estar imobilizado e o aparelho deve ser fixado de modo seguro.



**4 INFORMAÇÕES GERAIS (FIG.1)/PÁGINA 3**

- 4.1 Uso do manual**  
Este manual faz parte integrante da máquina e deve ser guardado para toda futura consulta. Leia-o atentamente antes de instalar/usar o aparelho. Em caso de venda do aparelho, é obrigatório entregar o manual ao novo proprietário.
- 4.2 Entrega**  
A máquina é entregue parcialmente desmontada dentro de uma embalagem de cartão.  
A composição do fornecimento está representada na fig.1.
- 4.2.1 Documentos fornecidos com a máquina**
- A1** Manual de uso e manutenção
  - A2** Instruções para a segurança
  - A3** Declaração de conformidade
  - A4** Regras de garantia
  - A5** Manual de uso e manutenção
- 4.3 Eliminação das embalagens**  
Os materiais que constituem a embalagem não são poluentes para o ambiente, todavia devem ser reciclados ou eliminados de acordo com as normas vigentes no país onde a máquina for utilizada.

**5 INFORMAÇÕES TÉCNICAS (FIG.1)/PÁGINA 3**

- 5.1 Uso previsto**  
A máquina destina-se a uso individual para a limpeza de veículos, carros, barcos, edifícios, etc. para remover a sujidade mais tenaz com água limpa e detergentes químicos biodegradáveis.  
É permitido lavar motores de veículos só se a água suja for eliminada de acordo com as normas vigentes.
- Temperatura da água na entrada: **ver a placa de características aplicada na máquina.**
  - Pressão da água na entrada: **mín. 0,1 MPa - máx. 1 MPa.**
  - Temperatura ambiente de funcionamento: **superior a 0 °C.**
- A máquina cumpre os requisitos das normas IEC 60335-1 e IEC 60335-2-79.
- 5.2 Operador**  
Para identificar o operador encarregado do uso da máquina (profissional ou não profissional), observe o ícone representado na fig. 1.
- 5.3 Partes principais**
- B1 - Motor de explosão
  - B2 - Redutor (quando previsto)
  - B3 - Bomba
  - B4 - Pistola com dispositivo de segurança
  - B5 - Lança
  - B6 - Tubo de alta pressão
  - B7 - Tampões de óleo (quando previsto)
  - B8 - Bicos
  - B9 - Tanque de detergente (quando previsto)
  - B10 - Conexão para mangueira com filtro
- 5.3.1 Acessórios (se previstos no fornecimento - ver a fig.1)**
- C1** Ferramenta de limpeza do bico
  - C2** Kit bico giratório
  - C3** Alça
  - C4** Parafusos e porcas
- 5.4 Dispositivos de segurança**
- ⚠ Atenção - perigo!**  
**Não modifique ou varie a calibragem da válvula de segurança.**
- Válvula de segurança e/ou limitadora de pressão.  
A válvula de segurança também é uma válvula limitadora de pressão. Quando se fecha a pistola, a válvula abre-se e a água circula pela aspiração da bomba ou é descarregada para o chão.
  - Válvula termostática (**D1** quando prevista)  
Se a temperatura da água ultrapassar o valor de temperatura previsto pelo fabricante, a válvula termostática descarrega a água quente e aspira uma quantidade de água fria igual à quantidade de água descarregada, até a temperatura correta ser restabelecida.
  - Dispositivo de segurança (**D**): evita o jato de água accidental.

**6 INSTALAÇÃO (FIG.2)/PÁGINA 4**

- 6.1 Montagem**
- ⚠ Atenção - perigo!**  
**Retirar o conector da vela de ignição antes de realizar trabalhos no aparelho.**  
Para a sequência de montagem ver a fig.2.
- 6.2 Montagem dos tampões de respiro (quando previsto)**  
Para evitar fugas de óleo, a máquina é entregue com os bocais de introdução de óleo fechados com tampões vermelhos. Estes últimos devem ser substituídos pelos tampões de respiro incluídos no material fornecido.
- 6.3 Montagem do bico giratório**  
(Para os modelos que estiverem equipados com este acessório).  
O kit bico giratório permite ter uma maior potência de lavagem. A utilização do bico giratório pode coincidir com uma queda de pressão de 25% relativamente à pressão obtida com o bico regulável. De qualquer maneira, a sua utilização permite ter uma maior potência de lavagem graças ao efeito giratório que o jato de água passa a ter.
- 6.4 Motor**
- ⚠ Atenção - perigo!**  
**Observe a secção dos "Avisos de segurança"!**
- 6.4.1** Antes de colocar o aparelho em funcionamento, ler a manual de instruções do fabricante do motor e dar especial atenção aos avisos de segurança.  
Controlar o nível de óleo do motor. Não coloque o aparelho em funcionamento se o nível do óleo tiver descido abaixo da marca "MIN". Em caso de necessidade adicionar óleo.  
Encher o depósito com gasolina sem chumbo. Não utilizar qualquer mistura de dois tempos.
- 6.5 Ligação hídrica**
- ⚠ Atenção - perigo!**  
**Aspire somente água filtrada ou limpa. A torneira da água deve garantir uma distribuição pelo menos igual ao caudal da bomba.**  
Coloque a máquina o mais perto possível da rede hídrica da qual se abastece.
- 6.5.1 Bocas de ligação**
- Saída da água (OUTLET)
  - Entrada da água com filtro (INLET)
- 6.5.2 Ligação à rede hídrica pública**  
A máquina pode ser ligada diretamente à rede pública de distribuição de água potável somente se na tubagem de alimentação houver um dispositivo antirrefluxo com esvaziamento em conformidade com as normas vigentes. Certifique-se de que o tubo tenha um diâmetro de pelo menos 13 mm, que seja reforçado e que o seu comprimento não exceda 25 m.
- 6.5.3 Aspiração de água a partir de recipientes abertos**
- 1) Enrosque o tubo de aspiração com o filtro à entrada da água (INLET) e mergulhe-o até ao fundo no recipiente.
  - 2) Faça a purga do ar presente na máquina:
    - a) Desenrosque a lança.
    - b) Ligue a máquina e abra a pistola para que a água saia sem bolhas de ar.
  - 3) Desligue a máquina e volte a enrosca a lança.
- Nota: a altura máxima de aspiração é de 0,5 m. Aconselha-se a encher o tubo de aspiração antes da utilização.

**7 REGULACOES (FIG.3)/PÁGINA 5**

- 7.1 Regulação do bico** (quando prevista)  
Rode o bico (E) para regular o jato de água.
- 7.2 Regulação do fornecimento de detergente**  
Para que o detergente seja fornecido à pressão correta, ponha o bico (E) (quando previsto) na posição "■" ou monte o kit de detergente (C13) (quando previsto) conforme ilustrado na figura.  
Rode o regulador (F) para dosar a quantidade de detergente a fornecer.
- 7.3 Regulação da pressão de trabalho** (quando prevista)  
Rode o regulador (G) para alterar a pressão de trabalho. A pressão é indicada no manómetro (se presente).

**8 INFORMAÇÕES SOBRE O USO (FIG.4)/PÁGINA 5****8.1 Comandos**

- Dispositivo de arranque (H).

Ponha o motor em funcionamento, em conformidade com as instruções de serviço do fabricante.

- Alavanca de comando do jato de água (I).

**Atenção - perigo!**

**A máquina deve trabalhar apoiada num plano seguro e estável, na posição indicada na fig.4.**

**8.2 Arranque** (ver a fig. 4)

- 1) Abra totalmente a torneira da rede hídrica.
- 2) Desative o dispositivo de segurança (D).
- 3) Mantenha a pistola aberta durante alguns segundos e ponha o motor em funcionamento, em conformidade com as instruções de serviço do fabricante.

**Atenção - perigo!**

**Antes de ligar a máquina certifique-se de que está alimentada corretamente com água; a utilização a seco provoca danos na máquina. Durante o funcionamento, não cubra as grades de proteção.**

**Para evitar danos na máquina, evite fazê-la funcionar a seco e verifique se recebe sempre a alimentação correta de água.**

**8.3 Paragem**

- 1) Ajuste a alavanca de regulação no motor em "STOP" até o motor parar e fechar a torneira do combustível.
- 2) Abra a pistola e descarregue a pressão presente no interior das tubagens.
- 3) Ative o dispositivo de segurança (D).

**8.4 Novo arranque**

- 1) Desative o dispositivo de segurança (D).
- 2) Abra a pistola e deixe descarregar o ar presente no interior das tubagens.
- 3) Ponha o motor em funcionamento, em conformidade com as instruções de serviço do fabricante.

**8.5 O que fazer ao desligar o aparelho**

- 1) Feche a torneira da água.
- 2) Descarregue a pressão residual pela pistola até toda a água sair da máquina.
- 3) Ajuste a alavanca de regulação no motor em "STOP" até o motor parar e fechar a torneira do combustível.
- 4) Tire o conector das velas de ignição.
- 5) Esvazie e lave o tanque de detergente ao terminar o trabalho.  
Para a lavagem do tanque, utilize água limpa no lugar do detergente.
- 6) Ative o dispositivo de segurança (D) da pistola.

**8.6 Abastecimento e uso do detergente**

**O detergente deve ser utilizado com os acessórios e respeitando as instruções fornecidas no ponto 7.3.**

O uso de um tubo de alta pressão mais comprido do que o fornecido de série com a máquina ou o uso de uma extensão suplementar para tubo pode diminuir ou interromper totalmente a aspiração do detergente.

Encha o tanque (B6) com detergente de alta biodegradabilidade.

**8.7 Conselhos para a lavagem correta**

Dissolva a sujidade aplicando o detergente na superfície seca.

Nas superfícies verticais, efetue a operação de baixo para cima. Deixe agir por 1 ou 2 minutos, porém sem deixar a superfície secar. Aplique o jato de alta pressão mantendo-se a mais de 30 cm e começando pela parte inferior. Evite que a água de enxágue escorra sobre as superfícies não lavadas.

Nestes casos, para remover a sujidade é necessária a ação mecânica das escovas para lavagem.

Nem sempre a alta pressão é a melhor solução para obter uma boa lavagem, porque pode causar danos em algumas superfícies. É aconselhável evitar o uso do jato puntiforme do bico regulável e o uso do bico giratório em partes delicadas e pintadas e em componentes sob pressão (ex. pneus, válvulas de enchimento...).

Uma boa ação de lavagem depende, na mesma medida, da pressão e do volume de água.

**9 MANUTENÇÃO (FIG.5)/PÁGINA 6**

Todas as operações de manutenção não incluídas neste capítulo devem ser feitas por um centro de venda e assistência autorizado.

**Atenção - perigo!**

**Perigo de ferimentos devido à activação inadvertida do aparelho. Retirar o conector da vela de ignição antes de realizar trabalhos no aparelho. Perigo de queimaduras! Não tocar em silenciadores, cilindros ou aletas de refrigeração muito quentes.**

**9.1 Limpeza do bico**

- 1) Desmonte a lança da pistola.
- 2) Remova a sujidade do furo do bico utilizando a ferramenta (C1).

**9.2 Limpeza do filtro**

Verifique o filtro de aspiração (L) e o filtro de detergente (quando previsto) antes de cada utilização e, se for necessário, proceda à respetiva limpeza conforme indicado.

**9.3 Desbloqueio do motor** (quando previsto)

Se a máquina ficar inativa durante muito tempo, os depósitos de calcário podem causar o bloqueio do motor. Para desbloquear o motor, rode o eixo motriz com uma ferramenta (M).

**9.4 Abastecimento com óleo** (quando previsto)

Abasteça com óleo deitando-o pelo furo de introdução até restabelecer o nível correto.

Relativamente às características do óleo, consulte a tabela "Dados técnicos".

Aconselha-se a substituir o óleo todas as 500 horas de uso.

**9.5 Armazenagem**

Antes de guardar a máquina no período invernal, faça-a funcionar com líquido antigelo não agressivo e não tóxico.  
Coloque o aparelho em local seco e ao abrigo do gelo.

**10 ESTOCAGEM E TRANSPORTE (FIG.5)/PÁGINA 6**

Armazene os acessórios como previsto na fig. 5.

Transporte a máquina como previsto na fig. 5.



**11** INFORMAÇÕES SOBRE AS AVARIAS

Problemas	Causas prováveis	Soluções
A bomba não alcança a pressão prescrita	Bico desgastado	Substituir o bico
	Filtro de água sujo	Limpar o filtro (L) (fig.5)
	Alimentação de água insuficiente	Abriu completamente a torneira
	Aspiração de ar	Controlar as juntas
	Ar na bomba	Desligar a máquina e acionar a pistola até sair um jato de ar contínuo. Ligar novamente.
	Bico regulado em posição errada	Colocar o bico (E) na posição (+) (fig.3)
	Intervenção da válvula termostática	Aguardar o restabelecimento da temperatura correta da água
Saltos de pressão na bomba	Altura de aspiração a partir de recipiente aberto superior a 0,5 m	Reduzir a altura de aspiração
	Aspiração de água a partir de tanque externo	Ligar a máquina à rede hídrica
	Temperatura da água na entrada muito alta	Abaixar a temperatura
	Bico obstruído	Limpar o bico (fig.5)
Fugas de água	Filtro de aspiração (L) sujo	Limpar o filtro (L) (fig.5)
	Vedantes desgastados	Mandar substituir os vedantes num Centro de Assistência Técnica autorizado
Ruidos	Intervenção da válvula de segurança com descarga livre	Recorrer a um Centro de Assistência Técnica autorizado
Fugas de óleo	Temperatura da água muito alta	Abaixar a temperatura (ver os dados técnicos)
Não aspira detergente	Vedantes desgastados	Recorrer a um Centro de Assistência Técnica autorizado
	Posição do bico regulável em alta pressão	Colocar o bico (E) na posição "■" (fig.3)
	Detergente demasiado denso	Diluir com água
	Utilização de extensões para o tubo de alta pressão	Restabelecer o tubo original
Saída de água pela válvula termostática	Circuito de detergente com incrustações ou estrangulamentos	Enxaguar com água limpa e eliminar os estrangulamentos eventualmente presentes. Se o problema persistir, recorrer a um Centro de Assistência Técnica autorizado
	A temperatura da água no interior da cabeça excedeu o valor máximo indicado na placa de dados	Não interromper, com a máquina a funcionar, o jato de água por um período superior a 5 minutos

**MODELO**      **NÚMERO DE SÉRIE**

XXXXXXXXX  
S/N. XXXXXXXXXXXX

MADE IN xxxxxx  
xxx V xx Hz kW x.x IP X5  
xxx l/min  
xx bar Max xxx bar max xx°C  
(x MPa) (Max xx MPa)  
P IN Max : xx bar (x MPa)



Distributed by xxxxxxxxxxxxxxxxxxxxxxxxxxxxxxxxxxxx

**12 COMO NÃO DANIFICAR AS SUPERFÍCIES****ATENÇÃO**

- 12.1 A utilização da máquina para a lavagem de pneus pode causar danos aos mesmos e ser perigosa.  
 12.2 Não dirija o jato de alta pressão diretamente contra o pneu.  
 12.3 Utilize sempre a máquina à pressão mais baixa ao realizar operações de limpeza perto de rodas e pneus.  
 12.4 Nunca utilize a "Lança turbo" para lavar uma parte qualquer do veículo.  
 12.5 Para obter mais informações, leia a secção: "8.7 Conselhos para a lavagem correta".

**Declaração de conformidade CE**

Nós da Anнови Reverberi S.p.A., Modena, Itália, declaramos que a(s) seguinte(s) máquina(s) AR Blue Clean:

Denominação da máquina	Lavadora a alta pressão			
N.º do modelo	<b>DXPW008</b>	<b>DXPW009</b>	<b>DXPW010</b>	<b>DXPW011</b>
Potência consumida	3,6 kW	6,3 kW	8,7 kW	8,7 kW

está(ão) em conformidade com as seguintes diretivas europeias:

2006/42/CE, 2014/35/UE, 2011/65/UE, 2012/19/UE, 2014/30/UE, 2000/14/CE (Decreto Legislativo da República Italiana D. Lgs. 262/2002).

e é(são) produzida(s) respeitando as seguintes normas ou os seguintes documentos normalizados:

EN 60335-1; EN 60335-2-79; EN 55014-1; EN 55014-2; EN 61000-3-2; EN 61000-3-3; EN 61000-3-11; EN 60704-1; EN 62233; EN 50581

Nome e endereço da pessoa encarregada da compilação do processo técnico: Stefano Reverberi / AR Managing Director

Via ML King, 3 - 41122 Modena, Itália

O procedimento de avaliação da conformidade exigido pela diretiva 2000/14/CE foi realizado em cumprimento do Anexo V

N.º do modelo	<b>DXPW008</b>	<b>DXPW009</b>	<b>DXPW010</b>	<b>DXPW011</b>
Nível de poder acústico medido:	102,5 dB (A)	102,5 dB (A)	102,5 dB (A)	102,5 dB (A)
Nível de poder acústico garantido:	105 dB (A)	105 dB (A)	105 dB (A)	105 dB (A)

Data: 19.07.2016

**MODENA (I)**

Stefano Reverberi

  
Managing Director

PT

**Garantia**

A validade da garantia é regulamentada pelas normas vigentes no país em que o produto é comercializado (salvo indicações diferentes do fabricante).

Se, durante o período de validade da garantia, o produto apresentar defeitos por qualidade do material, de fabrico ou por não conformidade, o fabricante garante a substituição das peças defeituosas, procede à reparação dos produtos se estiverem razoavelmente desgastados ou à sua substituição.

A garantia não cobre componentes sujeitos a desgaste normal (válvula, pistão, vedante para água, vedante para óleo, molas, anéis OR e acessórios, tais como tubo, pistola, escovas, rodas, etc.).

A garantia não cobre defeitos causados por ou derivados de:

- uso incorreto, uso não admitido, negligência;
- aluguel ou uso profissional se o produto tiver sido vendido para uso doméstico;
- não cumprimento das normas de manutenção previstas no manual de instruções;
- reparações feitas por pessoal ou centros não autorizados;
- emprego de sobressalentes ou acessórios não genuínos;
- danos provocados pelo transporte, por objetos ou substâncias estranhas, sinistro;
- problemas de armazenagem ou estocagem.

Para ativar a garantia, é necessário exibir o documento que comprova a compra.

**Para obter assistência, Página: 285.**

**Para receber assistência relativa ao motor HONDA, contacte um centro de assistência**

**Honda: [www.engines.honda.com](http://www.engines.honda.com)**

## Dados técnicos

Dados técnicos	Unidade	DXPW008	DXPW009	DXPW010	DXPW011
Caudal	l/min	10	13	15	15
Caudal máximo	l/min	-	-	-	-
Pressão	MPa	17	19	25	25
Pressão máxima	MPa	19	21	27	27
Potência	kW	3,6	6,3	8,7	8,7
Temp. alimentação m.x.	°C	60	60	60	60
Pressão máx. de alimentação	MPa	1	1	1	1
Força repulsiva da pistola à pressão máxima	N	28,90	39,70	52,50	52,50
Tipo de óleo da bomba	kg	0,13 SAE 15W40	0,13 SAE 15W40	0,13 SAE 15W40	0,13 SAE 15W40
Modelo de motor	-	Honda GX 160, 1 cilindro, 4 tempos	Honda GX 270, 1 cilindro, 4 tempos	Honda GX 390, 1 cilindro, 4 tempos	Honda GX 390, 1 cilindro, 4 tempos
Potência nominal a 3600 1/min	kW/HP	-	-	9,5/12,9	9,5/12,9
Rotações de serviço	1/min	3300±100	3300±100	3300±100	3300±100
Depósito de combustível	l	-	-	6,5	6,5
Combustível	-	Gasolina, sem chumbo	Gasolina, sem chumbo	Gasolina, sem chumbo	Gasolina, sem chumbo
Nível de pressão acústica $L_{pa}$ (EN 60704-1) (K = 2,5 dB(A))	dB (A)	89,4	89,4	89,4	89,4
Nível de poder acústico $L_{wa}$ (EN 60704-1) (K = 2,5 dB(A))	dB (A)	105	105	105	105
Vibrações do aparelho (K = 1 m/s <sup>2</sup> ):	m/s <sup>2</sup>	6,26	6,26	6,26	6,26
Peso	kg	30	42	50	48

**Reservados os direitos a alterações técnicas!**

## 1 INSTRUCȚIUNI DE SIGURANȚĂ

- 1.1** Aparatul pe care l-ați achiziționat este un produs avansat tehnologic, proiectat de unul din producătorii de vârf din Europa de aparate de spălat cu înaltă presiune. Pentru a obține cele mai bune performanțe de la aparatul dvs., citiți cu atenție această broșură și respectați instrucțiunile de fiecare dată când îl utilizați. Pe durata racordării, utilizării și întreținerii aparatului, luați toate măsurile de precauție posibile pentru a proteja siguranța dvs. și a persoanelor din imediata apropiere. Citiți cu atenție instrucțiunile privind siguranța și respectați-le de fiecare dată; în caz contrar puteți risca sănătatea și siguranța sau puteți cauza daune costisitoare.

## 2 SIMBOLURI DE SIGURANȚĂ

- 2.1** Respectați instrucțiunile furnizate prin intermediul semnelor și simbolurilor atașate de aparat și în acest manual.

Aparatul și manualul prezintă numai simbolurile relevante pentru modelul achiziționat. Verificați dacă simbolurile și semnele atașate de aparat sunt întotdeauna prezente și lizibile; în caz contrar, atașați unele de schimb în pozițiile originale.

 Avertizare - Atenție - Pericol

 Vă rugăm să citiți cu atenție aceste instrucțiuni înainte de utilizare.

 Simbolul E2 (dacă apare în manual) - Indică faptul că aparatul este destinat utilizării profesionale, de exemplu pentru persoane cu experiență familiarizate cu factorii tehnici, de reglementare și legislativi relevanți și capabile de a efectua operațiile necesare pentru utilizarea și întreținerea aparatului. Acest aparat nu este destinat a fi utilizat de copii, persoane cu capacități fizice, senzoriale sau mentale reduse, sau persoane lipsite de experiența și cunoștințele necesare.

 Simbolul E3 (dacă apare în manual) - Indică faptul că aparatul este destinat utilizării neprofesionale (casnice). Acest aparat poate fi utilizat de către persoane cu deficiențe ale capacităților fizice, senzoriale sau mentale, sau care nu au experiența și cunoștințele necesare, dacă acestea sunt sub supraveghere sau au fost instruite cu privire la utilizarea în siguranță a aparatului și înțeleg riscurile care pot apărea.

 Componente în mișcare. Nu atingeți.



 Pericol de arsuri! Atenție la piesele fierbinți.

 Pericol de otrăvire! Nu inspirați gazele de eșapament.

**0** Poziția „oprit”

**I** Poziția „pornit”

 Nivelul garantat al puterii acustice

 Semnul de interdicere, informează utilizatorii asupra faptului că este posibil ca reglementările locale să interzică racordarea produsului la sistemul de alimentare cu apă potabilă.

 Semnul de pericol, avertizează utilizatorii să nu îndrepte jetul de apă spre persoane, animale, echipamente electrice sau spre aparatul în sine.

 Acest produs este evaluat în clasa de izolație II. Aceasta înseamnă că are izolație îmbunătățită sau dublă (numai dacă simbolul există pe aparat).

 Acest produs este evaluat în clasa de izolație I. Aceasta înseamnă că este echipat cu un conductor de împământare de protecție (numai dacă simbolul există pe aparat).

**CE** Produsul este în conformitate cu directivele europene relevante.

 Simbolul E1 - Indică faptul că aparatul **nu trebuie eliminat** împreună cu deșeurile municipale; acesta poate fi predat distribuitorului la achiziția unui aparat nou. Componentele electrice și electronice ale aparatului nu trebuie reutilizate în mod necorespunzător, deoarece conțin substanțe periculoase pentru sănătate.



 Purtați apărători pentru urechi.

 Purtați o mască de protecție.

 Purtați protecție respiratorie.

 Purtați mănuși de protecție.



-  Purtați încălțăminte de protecție.
-  Purtați îmbrăcăminte de protecție.

### 3 REGULI DE SIGURANȚĂ/RISURI REZIDUALE

#### 3.1 OPERAȚII INTERZISE

- 3.1.1 **AVERTIZARE.** NU permiteți copiilor să utilizeze aparatul; supravegheați copiii pentru a vă asigura că nu se joacă cu acesta.
- 3.1.2 **AVERTIZARE.** Jeturile cu înaltă presiune pot fi periculoase dacă sunt utilizate incorect.
- 3.1.3 **AVERTIZARE.** NU utilizați aparatul cu lichide inflamabile sau toxice, sau cu orice fel de produse necompatibile cu funcționarea sa corectă. Utilizarea aparatului într-o atmosferă potențial inflamabilă sau explozivă este interzisă.
- 3.1.4 **AVERTIZARE. RISC DE EXPLOZIE.** NU utilizați aparatul pentru a pulveriza lichide inflamabile.
- 3.1.5 **AVERTIZARE.** NU îndreptați jetul de apă spre persoane sau animale.
- 3.1.6 **AVERTIZARE.** NU îndreptați jetul de apă înspre aparat, componente electrice sau alt echipament electric.
- 3.1.7 **AVERTIZARE.** NU utilizați aparatul când alte persoane se află în raza sa de acțiune, decât în cazul în care acestea poartă îmbrăcăminte de protecție.
- 3.1.8 **AVERTIZARE.** NU îndreptați jetul înspre dvs. înșivă sau alte persoane pentru a curăța îmbrăcăminte sau încălțăminte.
- 3.1.9 **AVERTIZARE.** NU utilizați aparatul afară atunci când plouă.
- 3.1.10 **ATENȚIE.** NU permiteți copiilor, persoanelor incompetente sau care nu au citit și înțeles instrucțiunile să utilizeze aparatul.
- 3.1.11 **AVERTIZARE.** NU blocați dispozitivul de deblocare a pistolului în poziția de funcționare.
- 3.1.12 **AVERTIZARE.** Verificați dacă plăcuța cu datele de identificare este atașată de aparat; dacă nu este, informați distribuitorul dvs. Aparatele fără plăcuțe NU trebuie utilizate, pentru că nu pot fi identificate și sunt potențial periculoase.
- 3.1.13 **AVERTIZARE.** NU umblați și nu efectuați modificări la reglarea supapei de siguranță sau a dispozitivelor de siguranță.
- 3.1.14 **AVERTIZARE.** NU modificați diametrul original al duzei capului de pulverizare.
- 3.1.15 **AVERTIZARE.** Nu permiteți vehiculelor să treacă peste furtunul de înaltă presiune.
- 3.1.16 **AVERTIZARE.** NU mutați aparatul prin tragere de furtunul de înaltă presiune.



- 3.1.17 AVERTIZARE.** Când este îndreptat înspre anvelope, supape de anvelopă sau alte componente sub presiune, jetul de înaltă presiune este potențial periculos. Nu utilizați setul duzei rotative și țineți întotdeauna jetul la o distanță de cel puțin 30 cm pe durata curățării.
- 3.1.18 AVERTIZARE.** Este interzisă utilizarea de accesorii neoriginale și piese de schimb care nu sunt destinate în mod special pentru acest model. Modificarea aparatului este interzisă; orice fel de modificare va face Declarația de conformitate nulă și neavenită și va elibera producătorul de orice fel de răspundere în temeiul dreptului civil și penal.
- 3.1.19 AVERTIZARE.** Nu vă aplecați deasupra orificiului de evacuare a gazelor și nu puneți mâna pe acesta. (pericol de arsuri).
- 3.1.20 AVERTIZARE.** Nu atingeți amortizoarele, cilindrii sau nervurile de răcire fierbinți. (pericol de arsuri).

## 3.2 MĂSURI DE SIGURANȚĂ OBLIGATORII

**3.2.1 AVERTIZARE.** Toți conductorii electrici **TREBUIE PROTEJAȚI** împotriva jetului de apă.

**3.2.2** 

**AVERTIZARE.** Presiunea înaltă poate cauza reculul componentelor: purtați toată îmbrăcămintea și echipamentul de protecție necesare pentru asigurarea siguranței operatorului.

**3.2.3 AVERTIZARE.** Pericol de rănire din cauza pornirii accidentale a aparatului. Înainte de a efectua lucrări la aparat scoateți fișa bujiei.

**3.2.4 AVERTIZARE.** Înainte de a apăsa dispozitivul de deblocare a pistolului, **ȚINEȚI** pistolul bine pentru a contracara reculul.

**3.2.5 AVERTIZARE.** **RESPECTAȚI** reglementările autorităților locale în domeniul alimentării cu apă. În conformitate cu IEC 60335-2-79, aparatul poate fi racordat la sursa de alimentare cu apă potabilă numai dacă furtunul de alimentare este echipat cu o supapă de reținere de tipul BA, cu posibilitate de scurgere în conformitate cu EN 12729. Supapa de reținere poate fi comandată de la producător.

**3.2.6 AVERTIZARE.** Apa care trece prin supapele de reținere este considerată a fi nepotabilă.

**3.2.7 AVERTIZARE.** Întreținerea și/sau repararea componentelor electrice **TREBUIE** efectuată de personal calificat.

**3.2.8 AVERTIZARE.** **EVACUAȚI** presiunea reziduală înainte de a deconecta furtunul de la aparat.

**3.2.9 AVERTIZARE.** **VERIFICAȚI** înainte de fiecare utilizare și la intervale regulate de timp ca șuruburile să fie complet strânse și să nu existe componente defecte sau uzate.



- 3.2.10 AVERTIZARE. UTILIZAȚI NUMAI** detergenți care nu vor coroda materialele de acoperire ale furtunului de înaltă presiune / cablului electric.
- 3.2.11 AVERTIZARE. ASIGURAȚI-VĂ** că toate persoanele și animalele se află la o distanță minimă de 15m.
- 3.2.12 AVERTIZARE.** Acest aparat este destinat utilizării cu detergentul furnizat sau recomandat de producător. Utilizarea altor detergenți sau substanțe chimice poate reduce în mod negativ nivelul de siguranță al aparatului.
- 3.2.13 AVERTIZARE.** Nu permiteți ca detergentul să intre în contact cu pielea și în special cu ochii! În caz de contact cu ochii, clătiți cu multă apă și solicitați imediat asistență medicală!
- 3.2.14 AVERTIZARE.** Furtunurile de înaltă presiune, fittingurile și racordurile sunt extrem de importante pentru siguranța aparatului. Utilizați numai furtunuri, fittinguri și racorduri recomandate de producător.
- 3.2.15 AVERTIZARE.** Pentru a asigura siguranța aparatului, utilizați numai piese de schimb originale ale producătorului, sau alte piese de schimb aprobate de acesta.
- 3.2.16 AVERTIZARE.** Introduceți setul de curățat conducte până la marcajul roșu înainte de a porni aparatul.
- 3.2.17 AVERTIZARE.** Se va folosi numai combustibilul specificat în instrucțiunile de utilizare. În cazul unor combustibili neadecvați există pericolul de explozie.  
La aparatele cu motor pe benzină trebuie să aveți grijă ca la alimentarea cu combustibil să nu ajungă benzină pe suprafețele fierbinți.
- 3.2.18 AVERTIZARE.** Citiți măsurile de siguranță speciale pentru aparatele cu motor pe benzină care se găsesc în instrucțiunile de utilizare.
- 3.2.19 AVERTIZARE.** În cazul folosirii aparatului în încăperi trebuie să se asigure o aerisire corespunzătoare și evacuarea gazelor de eșapament (pericol de intoxicare).  
Nu este permisă obturarea orificiului de evacuare a gazelor.  
Asigurați-vă că în apropierea fantelor de intrare a aerului să nu apară emisii de gaze de eșapament.
- 3.2.20 AVERTIZARE.** În timpul transportării aparatului, motorul trebuie scos din funcțiune și aparatul trebuie fixat și asigurat.





**4 INFORMAȚII GENERALE (FIG.1)/PAGINA 3****4.1 Utilizarea manualului**

Manualul este parte integrantă a aparatului și trebuie păstrat pentru consultarea pe viitor. Vă rugăm să îl citiți cu atenție înainte de instalarea/utilizarea unității. Dacă aparatul este vândut, vânzătorul trebuie să înmâneze acest manual noului proprietar împreună cu aparatul.

**4.2 Livrarea**

Aparatul este livrat parțial asamblat într-o cutie de carton. Pachetul livrat este ilustrat în fig.1.

**4.2.1 Documentația livrată împreună cu aparatul**

- A1** Manualul de utilizare și de întreținere
- A2** Instrucțiuni de siguranță
- A3** Declarația de conformitate
- A4** Reglementări privind garanția
- A5** Manualul de utilizare și de întreținere a motorului

**4.3 Eliminarea ambalajului**

Materialele de ambalare nu poluează mediul, dar cu toate acestea trebuie reciclate sau eliminate în conformitate cu legislația în vigoare din țara de utilizare.

**5 INFORMAȚII TEHNICE (FIG.1)/PAGINA 3****5.1 Utilizarea preconizată**

Aparatul a fost proiectat pentru utilizarea individuală la curățarea vehiculelor, utilajelor, bărcilor, zidăriei etc., pentru îndepărtarea murdăriei persistente cu ajutorul apei curate și a detergenților chimici biodegradabili.

Motoarele vehiculelor pot fi spălate numai dacă apa murdară este eliminată în conformitate cu reglementările în vigoare.

- Temperatura apei utilizate: **vedeți plăcuța cu date de pe aparat.**

- Presiunea apei utilizate: **min. 0,1 MPa - max. 1 MPa.**

- Temperatura ambientă de funcționare: **peste 0°C.**

Aparatul este conform cu standardele IEC 60335-1 și IEC 60335-2-79.

**5.2 Operatorul**

Simbolul prezentat în figura 1 identifică operatorul destinat aparatului (profesionist sau neprofesionist).

**5.3 Componentele principale**

- B1 - Motor cu ardere internă
- B2 - Reductor (acolo unde există)
- B3 - Pompă
- B4 - Pistol cu zăvor de siguranță
- B5 - Țeavă
- B6 - Furtun de înaltă presiune
- B7 - Capac pentru ulei (acolo unde există)
- B8 - Duze
- B9 - Compartiment pentru detergent (la modelele cu această opțiune)
- B10 - Coadă de furtun cu filtru

**5.3.1 Accesorii (dacă sunt incluse în pachetul de livrare - vedeți fig.1)**

- C1** Unealtă de curățare a duzei
- C2** Set duză rotativă
- C3** Măner
- C4** Șuruburi

**5.4 Dispozitive de siguranță**

**⚠ Avertizare - pericol!**  
**Nu modificați și nu reglați supapa de siguranță.**

- Supapa de siguranță și/sau supapa de limitare a presiunii.  
Supapa de siguranță este de asemenea o supapă de limitare a presiunii. Atunci când dispozitivul de deblocare a pistolului este eliberat, supapa se deschide și apa recirculă prin orificiul de admisie al pompei sau este evacuată pe sol.
- Supapa termostatului (**D1**) unde este montată)  
Dacă temperatura apei depășește temperatura reglată de producător, supapa termostatului evacuează apa fierbinte și absoarbe o cantitate de apă rece egală cu cantitatea de apă evacuată, până la restabilirea temperaturii corecte.
- Zăvorul de siguranță (**D**): previne pulverizarea accidentală a apei.

**6 INSTALAREA (FIG.2)/PAGINA 4****6.1 Asamblarea**

**⚠ Avertizare - pericol!**  
**Înainte de a efectua lucrări la aparat scoateți fișa bujei.**  
Secvența de asamblare este ilustrată în fig.2.

**6.2 Montarea capacelor de eliberare a presiunii (la modelele cu această opțiune)**

Pentru a preveni scurgerile de ulei, aparatul este livrat cu orificiile de admisie a uleiului sigilate cu capace roșii, care trebuie înlocuite cu capacele de eliberare a presiunii furnizate.

**6.3 Montarea duzei rotative**

(La modelele cu această opțiune).  
Setul duzei rotative asigură o putere de spălare mai mare. Utilizarea duzei rotative poate cauza o reducere a presiunii cu 25% comparativ cu presiunea obținută cu duza reglabilă. Totuși, setul duzei rotative oferă o putere de spălare mai mare datorită rotirii jetului de apă.

**6.4 Motorul**

**⚠ Avertizare - pericol!**  
**Respectați indicațiile din secțiunea „Măsurile de siguranță”!**

6.4.1 *Înainte de punerea în funcțiune, citiți manualul de utilizare al producătorului motorului, acordând atenție specială măsurilor de siguranță.*

Controlați nivelul de ulei al motorului. Nu folosiți aparatul dacă nivelul de ulei a scăzut sub „MIN”. Dacă este nevoie, adăugați ulei.

Umpleți rezervorul de carburanți cu benzină fără plumb. Nu folosiți un amestec pentru motoare în doi timpi.

**6.5 Racordul pentru alimentarea cu apă**

**⚠ Avertizare - pericol!**  
**Aparatul trebuie alimentat numai cu apă curată sau filtrată. Debitul robinetului de alimentare cu apă trebuie să fie egal cu debitul pompei.**

Așezați aparatul cât mai aproape posibil de sistemul de alimentare cu apă.

**6.5.1 Puncte de racordare**

- Orificiu de ieșire a apei (EVACUARE)
- Orificiu de intrare a apei cu filtru (ADMISIE)

**6.5.2 Racordul la sursa de alimentare cu apă**

Aparatul poate fi racordat direct la sursa de alimentare cu apă potabilă numai dacă furtunul de alimentare este echipat cu o supapă de reținere în conformitate cu reglementările în vigoare. Aveți grijă ca furtunul să aibă cel puțin Ø 13 mm, să fie rigid și cu o lungime de cel mult 25 m.

**6.5.3 Aspirarea apei din recipiente deschise**

- 1) Înșurubați furtunul de alimentare cu filtru la orificiul de admisie a apei și introduceți-l în partea de jos a recipientului.
- 2) Aerisiți aerul din aparat:  
a) Deșurubați țeava.  
b) Porniți aparatul și țineți pistolul deschis până când nu mai există bule de aer în apa care iese afară.
- 3) Opritiți aparatul și înșurubați țeava la loc.

Notă: înălțimea maximă de aspirare este 0,5 m. Furtunul de aspirare trebuie montat înainte de utilizare.

**7 REGLAJE (FIG.3)/PAGINA 5**

- 7.1 Reglarea duzei de pulverizare** (la modelele cu această opțiune)  
Debitul de apă este reglat cu ajutorul duzei (E).
- 7.2 Reglarea detergentului**  
Pentru a livra detergent la presiunea corectă, puneți duza (E) (acolo unde este montată) pe "■" sau montați setul pentru detergent (C13) (acolo unde este disponibil) așa cum se prezintă.  
Cantitatea de detergent livrată este reglată cu ajutorul regulatorului (F).
- 7.3 Reglarea presiunii de lucru** (la modelele cu această opțiune)  
Regulatorul (G) este utilizat pentru a regla presiunea de lucru. Presiunea este prezentată pe manometru (acolo unde este montat).

**8 INFORMAȚII CU PRIVIRE LA UTILIZAREA APARATULUI (FIG.4)/PAGINA 5****8.1 Comenzi**

- Dispozitiv de pornire (H).

Porniți motorul conform instrucțiunilor de utilizare ale producătorului motorului.

- Maneta de comandă a jetului de apă (I).

**Avertizare - pericol!**

Pe durata funcționării, aparatul trebuie poziționat așa cum se prezintă în fig. 4 pe o suprafață fermă, stabilă.

**8.2 Oprirea** (vedeți fig. 4)

- 1) Deschideți complet robinetul de alimentare cu apă.
- 2) Eliberați zăvorul de siguranță (D).
- 3) Apăsăți dispozitivul de deblocare a pistolului timp de câteva secunde și porniți motorul conform instrucțiunilor de utilizare ale producătorului motorului.

**Avertizare - pericol!**

Înainte de a utiliza aparatul, verificați dacă acesta primește apă în mod corect; utilizarea aparatului fără apă duce la deteriorarea acestuia. Nu acoperiți grilele de ventilație atunci când aparatul este în uz.

Pentru a preveni deteriorarea aparatului, nu îl lăsați să funcționeze uscat și verificați dacă este bine alimentat cu apă.

**8.3 Oprirea**

- 1) Împingeți maneta de reglare de la motor în poziția „STOP” apoi închideți robinetul carburantului.
- 2) Apăsăți dispozitivul de deblocare a pistolului și evacuați presiunea reziduală din interiorul conductelor.
- 3) Cuplați zăvorul de siguranță (D).

**8.4 Repornirea**

- 1) Eliberați zăvorul de siguranță (D).
- 2) Apăsăți dispozitivul de deblocare a pistolului și evacuați aerul rezidual din interiorul conductelor.
- 3) Porniți motorul conform instrucțiunilor de utilizare ale producătorului motorului.

**8.5 Depozitarea**

- 1) Închideți robinetul de alimentare cu apă.
- 2) Evacuați presiunea reziduală din pistol până când toată apa iese afară din aparat.
- 3) Împingeți maneta de reglare de la motor în poziția „STOP” apoi închideți robinetul carburantului.
- 4) Scoateți fișa bujiei.
- 5) Goliți și spălați compartimentul pentru detergent la terminarea sesiunii de lucru. Pentru a spăla rezervorul, utilizați apă curată în loc de detergent.
- 6) Cuplați zăvorul de siguranță al pistolului (D).

**8.6 Reumplerea și utilizarea detergentului**

Detergentul trebuie livrat prin utilizarea accesoriilor și a procedurilor descrise la punctul 7.3.

Utilizarea unui furtun cu înaltă presiune mai lung decât cel original furnizat împreună cu aparatul, sau utilizarea unui furtun prelungitor suplimentar poate reduce sau poate opri complet aspirarea de detergent.

Umpleți rezervorul (B6) cu detergent înalt biodegradabil.

**8.7 Procedura de curățare recomandată**

Dizolvați murdăria prin aplicarea detergentului amestecat cu apă pe suprafață cât încă este uscată.

În cazul suprafețelor verticale, lucrați de jos în sus. Lăsați detergentul să acționeze timp de 1-2 minute, dar nu lăsați suprafața să se usuce. Începând din partea de jos, utilizați jetul cu înaltă presiune la o distanță minimă de 30 cm. Nu permiteți curgerea apei pe suprafețele nespălate. În unele cazuri, este nevoie de frecarea cu peria pentru a îndepărta murdăria.

Presiunea ridicată nu este întotdeauna cea mai bună soluție pentru rezultate bune la curățare, deoarece poate deteriora unele suprafețe. Reglarea cea mai fină a jetului duzei reglabile sau duza rotativă nu trebuie utilizată pe componentele delicate sau vopsite, sau pe componentele sub presiune (de exemplu anvelope, supape pentru umflare etc.). Eficiența curățării depinde atât de presiunea, cât și de volumul de apă utilizat, în aceeași măsură.

**9 ÎNȚEȚINEREA (FIG.5)/PAGINA 6**

Toate operațiile de întreținere care nu sunt prezentate în acest capitol trebuie efectuate la un centru autorizat de vânzări și service.

**Avertizare - pericol!**

Pericol de rănire din cauza pornirii accidentale a aparatului. Înainte de a efectua lucrări la aparat scoateți fișa bujiei.

Pericol de arsuri! Nu atingeți amortizoarele, cilindrii sau nervurile de răcire fierbinți.

**9.1 Curățarea duzei**

- 1) Deconectați țeava de la duza.
- 2) Îndepărtați toate depunerile de murdărie de la orificiul duzei cu ajutorul unei (C1).

**9.2 Curățarea filtrului**

Verificați filtrul de alimentare (L) și filtrul pentru detergent (dacă este montat) înainte de fiecare utilizare și curățați în conformitate cu instrucțiunile dacă este necesar.

**9.3 Deblocarea motorului** (la modelele cu această opțiune)

În caz de intreruperi lungi, depunerile de calcar pot cauza griparea motorului. Pentru a debloca motorul, învârtiți arborele de antrenare cu o unealtă (M).

**9.4 Adăugarea de ulei** (la modelele cu această opțiune)

Adăugați ulei prin orificiul de admisie pentru a restabili nivelul corect.

Pentru caracteristicile uleiului, consultați tabelul „Date tehnice”.

Uleiul trebuie schimbat la fiecare 500 de ore de utilizare.

**9.5 Depozitarea la sfârșitul sezonului**

Înainte de depozitarea pe durata iernii, lăsați aparatul să funcționeze o perioadă de timp cu antigel necoroziv și netoxic. Puneți aparatul într-un loc uscat, protejat de îngheț.

**10 DEPOZITAREA ȘI TRANSPORTUL (FIG. 5)/PAGINA 6**

Depozitați accesoriile așa cum se prezintă în fig. 5.

Transportați utilajul așa cum se prezintă în fig. 5.

Problemă	Cauze posibile	Rezolvare
Pompa nu ajunge la presiunea de lucru	Duza uzată	Înlocuiți duza
	Filtru de apă murdar	Curățați filtrul (L) (fig.5)
	Alimentare insuficientă cu apă	Deschideți complet robinetul de alimentare cu apă
	Se absoarbe aer în sistem	Verificați etanșeitatea fittingurilor de furtun
	Aer în pompă	Opriiți aparatul și apăsați și eliberați dispozitivul de deblocare a pistolului până când apa iese afară cu un debit constant. Porniți aparatul din nou.
	Duza reglabilă nu este poziționată în mod corect	Setați duza (E) pe reglarea (+) (fig.3)
	Supapa termostatică a declanșat	Așteptați restabilirea temperaturii corecte a apei
Presiunea pompei scade pe durata utilizării bruște	Apa este absorbită de la un recipient deschis aflat la o înălțime mai mare de 0,5 m.	Reduceți înălțimea de aspirare.
	Apa este absorbită de la un recipient extern	Racordați aparatul la sursa de alimentare cu apă
	Apa de alimentare este prea caldă	Reduceți temperatura
	Duza este înfundată	Curățați duza (fig.5)
Scurgeri de apă	Filtru de alimentare (L) murdar	Curățați filtrul (L) (fig.5)
	Garnituri de etanșare uzate	Înlocuiți garniturile de etanșare la cel mai apropiat centru de service autorizat
Aparatul face zgomot	Supapa de siguranță a declanșat și evacuează	Contactați un centru de service autorizat
Scurgeri de ulei	Apă prea caldă	Reduceți temperatura (vedeți datele tehnice)
Nu se absoarbe detergent	Garnituri de etanșare uzate	Contactați cel mai apropiat centru de service autorizat
	Duza reglabilă este pe setarea de înaltă presiune	Setați duza (E) pe reglarea " " (fig.3)
	Detergentul este prea dens	Diluzați cu apă
	Este utilizată o prelungire a furtunului cu înaltă presiune	Montați furtunul original
Apa scapă de la supapa termostatului	Depuneri sau restricționări în circuitul de detergent	Spălați cu apă curată și eliminați toate restricțiile. Dacă problema persistă, contactați un centru de service autorizat
	Temperatura apei din interiorul duzei a depășit valoarea maximă nominală menționată pe plăcuța de identificare	Cu aparatul în funcțiune, nu opriți jetul de apă mai mult de 5 minute la un moment dat

## MODEL NUMĂR DE SERIE

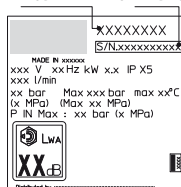

**12 CUM SE EVITĂ DETERIORAREA SUPRAFEȚELOR****ATENȚIE**

- 12.1 Utilizarea aparatului pentru spălarea anvelopelor poate duce la deteriorarea acestora și poate fi periculos.
- 12.2 Nu îndreptați niciodată jetul de înaltă presiune direct spre anvelope.
- 12.3 Utilizați întotdeauna aparatul la reglajul cel mai redus al presiunii atunci când curățați în jurul roților și anvelopelor.
- 12.4 Nu utilizați niciodată țeava turbo pentru spălarea niciunei părți a vehiculului.
- 12.5 Pentru mai multe informații consultați secțiunea: „8.7 Procedura de curățare recomandată”.

**Declarație de conformitate CE**

Noi, Annovi Reverberi S.p.A, declarăm faptul că următorul utilaj (următoarele utilaje) AR Blue Clean:

Denumirea utilajului	Aparat de spălat cu înaltă presiune			
Model nr.	<b>DXPW008</b>	<b>DXPW009</b>	<b>DXPW010</b>	<b>DXPW011</b>
Puterea nominală	3,6 kW	6,3 kW	8,7 kW	8,7 kW

este conform (sunt conforme) cu următoarele Directive europene:

2006/42/CE, 2014/35/UE, 2011/65/UE, 2012/19/UE, 2014/30/UE și 2000/14/CE (Decretul legislativ italian 262/2002)

și este fabricat (sunt fabricate) în conformitate cu următoarele standarde sau documente standardizate: EN 60335-1; EN 60335-2-79; EN 55014-1; EN 55014-2; EN 61000-3-2; EN 61000-3-3; EN 61000-3-11; EN 60704-1; EN 62233; EN 50581

Numele și adresa persoanei desemnate a emite dosarul tehnic: Stefano Reverberi / AR Managing Director

Via ML King, 3 - 41122 Modena, Italia

Procedura de evaluare a conformității cerută de Directiva 2000/14/CE a fost efectuată în conformitate cu Anexa V

Model nr.	<b>DXPW008</b>	<b>DXPW009</b>	<b>DXPW010</b>	<b>DXPW011</b>
Nivelul măsurat al puterii acustice:	102,5 dB (A)	102,5 dB (A)	102,5 dB (A)	102,5 dB (A)
Nivelul garantat al puterii acustice:	105 dB (A)	105 dB (A)	105 dB (A)	105 dB (A)

Data: 19.07.2016

**MODENA (I)**

Stefano Reverberi

Director General

**Garanție**

Valabilitatea garanției este în conformitate cu legislația relevantă din țara în care este vândut produsul (cu excepția cazului în care se specifică altceva de către producător).

Garanția acoperă defecte de material, construcție și conformitate pe durata perioadei de garanție, perioadă în care producătorul va înlocui subsansamblele defecte și va repara produsul în cazul în care nu este excesiv de uzat, sau îl va înlocui.

Garanția nu acoperă componentele supuse la uzură normală (supapă, piston, garnitură de apă, garnitură de ulei, arcuri, garnituri inelare, accesorii de genul furtun, pistol, perii, roți etc.);

Garanția nu acoperă defecte cauzate de:

- utilizarea necorespunzătoare, greșită, neglijență,
- închirierea sau utilizarea profesională, dacă produsul a fost vândut pentru uz casnic,
- nerespectarea instrucțiunilor de întreținere prezentate în acest manual,
- reparații efectuate de personal sau centre neautorizate,
- utilizarea de piese sau accesorii neoriginale,
- deteriorarea cauzată de transport, murdărie sau corpuri străine, accidente,
- probleme legate de depozitare.

Pentru a beneficia de garanție, trebuie făcută dovada achiziționării.

**Pentru asistență, Pagina: 285.**

**Pentru lucrări de service la motorul HONDA, contactați un centru de service Honda: [www.engines.honda.com](http://www.engines.honda.com)**

**[honda.com](http://honda.com)**

## Date tehnice

Date tehnice	Unitate	DXPW008	DXPW009	DXPW010	DXPW011
Debit	l/min	10	13	15	15
Debit maxim	l/min	-	-	-	-
Presiunea	MPa	17	19	25	25
Presiunea maximă	MPa	19	21	27	27
Puterea	kW	3,6	6,3	8,7	8,7
Max. temperatura admisie	°C	60	60	60	60
Presiunea maximă la admisie	MPa	1	1	1	1
Forța de respingere a pistolului la presiunea maximă	N	28,90	39,70	52,50	52,50
Tip de ulei pentru pompă	kg	0,13 SAE 15W40	0,13 SAE 15W40	0,13 SAE 15W40	0,13 SAE 15W40
Tipul de motor	-	Honda GX 160, 1 cilindru, 4 timpi	Honda GX 270, 1 cilindru, 4 timpi	Honda GX 390, 1 cilindru, 4 timpi	Honda GX 390, 1 cilindru, 4 timpi
Putere nominală la 3600 1/min	kW/HP	-	-	9,5/12,9	9,5/12,9
Turația	1/min	3300±100	3300±100	3300±100	3300±100
Rezervor de carburant	l	-	-	6,5	6,5
Carburant	-	Benzină fără plumb	Benzină fără plumb	Benzină fără plumb	Benzină fără plumb
Nivelul de presiune acustică $L_{pa}$ (EN 60704-1) (K = 2,5 dB(A))	dB (A)	89,4	89,4	89,4	89,4
Nivelul de putere acustică $L_{wa}$ (EN 60704-1) (K = 2,5 dB(A))	dB (A)	105	105	105	105
Vibrația aparatului (K = 1 m/s <sup>2</sup> ):	m/s <sup>2</sup>	6,26	6,26	6,26	6,26
Greutatea	kg	30	42	50	48

## Sub rezerva modificărilor tehnice

## 1 ИНСТРУКЦИИ ПО БЕЗОПАСНОСТИ

- 1.1** Приобретенная вами машина - это высокотехнологичное изделие, выпущенное одним из самых опытных европейских производителей моечных машин высокого давления. Для достижения наилучших результатов мы составили данное руководство, которое следует внимательно прочитать и соблюдать при каждом использовании машины. Во время подключения, эксплуатации и обслуживания машины выполняйте все возможные меры предосторожности для собственной безопасности, а также для безопасности людей, находящихся в непосредственной близости. Внимательно прочитайте и соблюдайте требования безопасности, так как их несоблюдение может поставить под угрозу здоровье и безопасность людей или же нанести материальный ущерб.

## 2 ОБОЗНАЧЕНИЯ ИНФОРМАЦИИ

- 2.1** Соблюдайте требования табличек и знаков, которые имеются на моечной машине и в данном руководстве.

На моечной машине и в руководстве приводятся лишь только знаки, уместные для приобретенной вами машины. Убедитесь, что имеющиеся на моечной машине знаки и таблички находятся всегда в сохранности и разборчивы. В противном случае замените, устанавливая их в исходное положение.

 Внимание - Опасность

 Внимательно прочитайте эти инструкции до начала использования.

 Значок E2 (если этот значок имеется на рис. 1): обозначает, что моечная машина предназначена для профессионального использования, то есть, для лиц, обладающих опытом, техническими, нормативными и законодательными знаниями, способных выполнять необходимые действия для эксплуатации и обслуживания моечной машины. Данная машина не предназначена для эксплуатации людьми (включая детей) с недостаточными физическими, сенсорными и умственными способностями, а также не имеющими достаточного опыта и знаний.

 Значок E3 (если этот значок имеется на рис. 1): обозначает, что эта моечная машина предназначена для непрофессионального (бытового) использования. Люди с недостаточными физическими, сенсорными и умственными способностями, а также не имеющие достаточного опыта и знаний, могут использовать моечную машину только находясь под надзором или только после прохождения инструктажа по безопасной эксплуатации моечной машины и осознания опасности, связанной с использованием.



 Движущиеся органы. Не прикасаться.

 Опасность ожога! Предупреждение о горячих узлах.

 Опасность отравления! Не вдыхать выхлопные газы.

**0** Выключатель в выключенном положении

**I** Выключатель во включенном положении

 Гарантированный уровень звуковой мощности

 Запрет, сообщает пользователю, что государственные нормы могут запретить подключение моечной машины к питьевой водопроводной сети.

 Сигнал опасности, сообщает пользователю о недопустимости направления струи воды на людей, животных, электрооборудование и на саму моечную машину.

 Это изделие имеет класс изоляции II. Это означает, что оно имеет усиленную изоляцию или же двойную изоляцию (только в том случае, если на машине имеется значок).

 Это изделие имеет класс изоляции I. Это означает, что оно имеет проводник заземления (только в том случае, если на машине имеется значок).

**CE** Это изделие соответствует европейским директивам, применимым в этой области.

 Значок E1: обозначает обязательство **не утилизировать** моечную машину как городские отходы. Ее можно сдать дистрибьютору в момент покупки новой моечной машины. Электрические и электронные части, из которых состоит моечная машина, не должны использоваться в непредназначенных целях ввиду наличия вредных для здоровья веществ.

 Надевайте шумозащитные наушники.

 Надевайте защитную маску.

 Надевайте защитные средства для органов дыхания.

 Надевайте защитные перчатки.



 Надевайте спецобувь.

 Надевайте спецодежду.

### **3 ТРЕБОВАНИЯ ПО БЕЗОПАСНОСТИ/ОСТАТОЧНАЯ ОПАСНОСТЬ**

#### **3.1 МЕРЫ ПРЕДОСТОРОЖНОСТИ: ЗАПРЕТЫ**

- 3.1.1 ВНИМАНИЕ.** Не позволяйте детям пользоваться моечной машиной, следите за ними, чтобы они не стали играть с ней.
- 3.1.2 ВНИМАНИЕ.** Струи под давлением могут быть опасными в случае неправильного пользования ими.
- 3.1.3 ВНИМАНИЕ.** НЕ используйте моечную машину с воспламеняющимися, токсичными жидкостями или же если их характеристики несовместимы с исправной работой машины. Запрещается использовать моечную машину в потенциально пожароопасной или взрывоопасной атмосфере.
- 3.1.4 ВНИМАНИЕ. ОПАСНОСТЬ ВЗРЫВА.** НЕ распыляйте воспламеняющиеся жидкости.
- 3.1.5 ВНИМАНИЕ.** НЕ направляйте струю воды на людей или на саму моечную машину.
- 3.1.6 ВНИМАНИЕ.** НЕ направляйте струю воды на моечную машину, электрические части или же на другое электрическое оборудование.
- 3.1.7 ВНИМАНИЕ.** НЕ используйте моечную машину в радиусе, в котором находятся люди без спецодежды.
- 3.1.8 ВНИМАНИЕ.** НЕ направляйте струю на себя или на других людей для очистки одежды или обуви.
- 3.1.9 ВНИМАНИЕ.** НЕ используйте моечную машину на открытом воздухе, если идет дождь.
- 3.1.10 ВНИМАНИЕ.** Моечная машина НЕ может использоваться детьми, людьми с ограниченными способностями, а также теми, кто не прочитал и не усвоил данные инструкции.
- 3.1.11 ВНИМАНИЕ.** НЕ блокируйте рычаг пистолета в рабочем положении.
- 3.1.12 ВНИМАНИЕ.** Проверяйте, чтобы машина имела паспортную табличку с характеристиками. В случае ее отсутствия обращайтесь к дилеру. Моечные машины без паспортной таблички НЕ должны эксплуатироваться, поскольку они становятся неидентифицируемыми и потенциально опасными.





- 3.1.13 ВНИМАНИЕ.** НЕ нарушайте и не изменяйте настройку регулировочного клапана и предохранительных устройств.
- 3.1.14 ВНИМАНИЕ.** НЕ изменяйте исходный диаметр струи форсунки.
- 3.1.15 ВНИМАНИЕ.** Не допускайте движение транспортных средств по шлангу высокого давления.
- 3.1.16 ВНИМАНИЕ.** НЕ тяните за шланг высокого давления для перемещения моечной машины.
- 3.1.17 ВНИМАНИЕ.** Струя высокого давления, направленная на шины, клапаны шин или другие компоненты под давлением, вызывает потенциальную опасность. Избегайте использование вращающейся форсунки и поддерживайте расстояние до форсунки не менее 30 см во время чистки.
- 3.1.18 ВНИМАНИЕ.** Запрещается использовать нефирменные принадлежности, не имеющие специального предназначения для данной модели. Запрещается вносить изменения в конструкцию машины. Внесение изменений отменяет действие декларации соответствия и освобождает изготовителя от гражданской и уголовной ответственности.
- 3.1.19 ВНИМАНИЕ.** Не наклоняйтесь к выхлопному отверстию и не прикасайтесь к нему. (опасность ожога).
- 3.1.20 ВНИМАНИЕ.** Не прикасаться к горячим глушителям, цилиндрам или охлаждающим ребрам. (опасность ожога).

## **3.2 МЕРЫ ПРЕДОСТОРОЖНОСТИ: ОБЯЗАТЕЛЬСТВА**

**3.2.1 ВНИМАНИЕ.** Все токопроводящие части **ДОЛЖНЫ БЫТЬ ЗАЩИЩЕНЫ** от струй воды.

**3.2.2**      

**ВНИМАНИЕ.** Высокое давление может вызвать отскок частей. Используйте одежду и средства защиты (СИЗ), которые обеспечат безопасность оператора.

**3.2.3 ВНИМАНИЕ.** Опасность травмы вследствие неожиданно заработавшего устройства. Перед началом работ с устройством снять наконечник провода к свече зажигания.

**3.2.4 ВНИМАНИЕ.** По причине отдачи надежно **ДЕРЖИТЕ** пистолет, когда вы нажимаете на рычаг.



- 3.2.5 ВНИМАНИЕ. СОБЛЮДАЙТЕ** указания местного водоканала. В соответствии со стандартом IEC 60335-2-79 моечная машина может быть подключена непосредственно к городской водопроводной сети питьевой воды лишь только в том случае, если на трубе питания установлено запорное противозвратное устройство со сливом типа ВА, соответствующее стандарту EN 12729. Запорное противозвратное устройство может быть заказано у производителя.
- 3.2.6 ВНИМАНИЕ.** Вода, попавшая в противозвратные устройства, считается непитьевой.
- 3.2.7 ВНИМАНИЕ.** Обслуживание и/или ремонт электрических компонентов ДОЛЖЕН производиться силами квалифицированного персонала.
- 3.2.8 ВНИМАНИЕ.** Перед отключением шланга от моечной машины СБРАСЫВАЙТЕ давление.
- 3.2.9 ВНИМАНИЕ.** Перед каждым использованием, а также периодически ПРОВЕРЯЙТЕ затяжку болтов и исправное состояние компонентов машины, проверяйте отсутствие сломанных или изношенных частей.
- 3.2.10 ВНИМАНИЕ. ИСПОЛЬЗУЙТЕ** только те моющие средства, которые совместимы с облицовочными материалами шланга высокого давления/электрического кабеля.
- 3.2.11 ВНИМАНИЕ. ДЕРЖИТЕ** людей или животных на расстоянии минимум 15 м.
- 3.2.12 ВНИМАНИЕ.** Данная машина была разработана для эксплуатации с поставляемыми или рекомендованными производителем моющими средствами. Использование иных моющих средств или химических продуктов может отрицательно сказаться на безопасности машины.
- 3.2.13 ВНИМАНИЕ.** Не допускайте попадания моющего средства на кожу, в особенности в глаза! В случае попадания в глаза промойте их чистой водой и немедленно обратитесь за медицинской помощью!
- 3.2.14 ВНИМАНИЕ.** Шланги высокого давления, соединения и муфты - это важные компоненты для безопасности машины. Используйте лишь только шланги высокого давления, соединения и муфты, рекомендованные производителем.
- 3.2.15 ВНИМАНИЕ.** В целях безопасности машины используйте лишь только фирменные запасные части производителя или же одобренные им.



- 3.2.16 Внимание.** Вставьте аксессуар для чистки труб до красной отметки перед тем, как включить моечную машину.
- 3.2.17 Внимание.** Разрешается использовать только топливо, указанное в руководстве по эксплуатации. При использовании неподходящих видов топлива существует опасность взрыва.  
При использовании устройств с бензиновыми двигателями во время заправки необходимо обращать внимание на то, чтобы топливо не попало на горячую поверхность.
- 3.2.18 Внимание.** Пожалуйста, соблюдайте особые указания по технике безопасности в руководстве по эксплуатации для приборов с бензиновым двигателем.
- 3.2.19 Внимание.** При использовании прибора в помещении необходимо обеспечить достаточную вентиляцию и отвод отработанных газов (опасность отравления).  
Нельзя закрывать выхлопное отверстие.  
Убедитесь, что вблизи впускного воздушного отверстия нет выхлопных газов.
- 3.2.20 Внимание.** При транспортировке прибора мотор необходимо остановить и надежно закрепить прибор.



**4 ОБЩАЯ ИНФОРМАЦИЯ (РИС. 1)/СТРАНИЦА 3****4.1 Пользование руководством**

Данное руководство является неотъемлемой частью машины. Сохраните его для пользования им в будущем. Внимательно прочитайте его перед установкой или эксплуатацией. В случае перехода собственности на машину старый владелец обязан передать руководство новому владельцу.

**4.2 Поставка**

Машина поставляется в картонной коробке в частично разобранном состоянии.

Состав поставки изображен на рис.1.

**4.2.1 Сопроводительная документация**

- A1** Руководство по эксплуатации и обслуживанию
- A2** Инструкции по безопасности
- A3** Декларация соответствия
- A4** Гарантийные положения
- A5** Руководство по эксплуатации и обслуживанию двигателя

**4.3 Утилизация упаковки**

Материалы, из которых выполнена упаковка, не загрязняют окружающую среду, тем не менее, они должны перерабатываться или утилизироваться в соответствии с действующими в стране назначения правилами.

**5 ОБЩАЯ ИНФОРМАЦИЯ (РИС. 1)/СТРАНИЦА 3****5.1 Предусмотренная эксплуатация**

Данная машина предназначена для бытовой мойки автомашин, машин, плавсредств, каменной кладки и т.д., для удаления стойких загрязнений с помощью чистой воды и биоразлагающих химических моющих средств.

Мыйка двигателей транспортных средств разрешается лишь только в том случае, если грязная вода собирается для переработки согласно действующим нормам.

- Температура воды на входе: **см. паспортную табличку на машине.**

- Давление воды на входе: **мин. 0,1 МПа, макс. 1 МПа.**

- Рабочая температура окружающей среды: **выше 0°C.**

Машина соответствует стандартам IEC 60335-1 и IEC 60335-2-79.

**5.2 Оператор**

Для определения типа оператора, который может использовать моечную машину (профессиональный или непрофессиональный) см. значок, изображенный на рис. 1.

**5.3 Основные узлы**

- V1 - Двигатель внутреннего сгорания
  - V2 - Редуктор (если предусматривается)
  - V3 - Насос
  - V4 - Пистолет с предохранителем
  - V5 - Струйная трубка
  - V6 - Шланг высокого давления
  - V7 - Пробки бачка для масла (если предусматривается)
  - V8 - Форсунки
  - V9 - Бачок моющего средства (если предусматривается)
  - V10 - Щуцер с фильтром
- 5.3.1 Аксессуары (если предусматриваются поставкой - см. рис. 1)**

- |  |                        |
|--|------------------------|
| <b>C1</b> Инструмент для чистки форсунок | <b>C3</b> Ручка Крепеж |
| <b>C2</b> Вращающаяся форсунка           |                        |

**5.4 Средства защиты****Внимание, опасность!**

**Не нарушайте и не изменяйте настройку предохранительного клапана.**

- Предохранительный и/или ограничительный клапан давления. Предохранительный клапан является также ограничительным клапаном давления. Когда закрывается пистолет, клапан открывается и вода возвращается через линию всасывания насоса или же сливается на пол.

- Термостатический клапан (D1 там, где предусматривается) Если температура воды превышает предусмотренную изготовителем температуру, термостатический клапан сбрасывает горячую воду и забирает количество холодной воды, которое равно количеству сброшенной воды вплоть до восстановления правильной температуры.
- Предохранитель (D): предотвращает случайную подачу воды.

**6 УСТАНОВКА (РИС. 2)/СТРАНИЦА 4****6.1 Монтаж****Внимание, опасность!**

**Перед началом работ с устройством снять наконечник провода к свече зажигания.**

Последовательность монтажа приводится на рис. 2.

**6.2 Установка воздушных пробок (если предусматриваются)**

Для предотвращения утечек масла машина поставляется с заливными горловинами масла, закрытыми пробками красного цвета, которые должны быть заменены воздушными пробками, входящими в поставку.

**6.3 Монтаж вращающейся форсунки**

(Для моделей, которые оборудуются ею).

Комплект вращающейся форсунки обеспечивает большую мощность мойки.

Использование вращающейся форсунки может совпасть с падением давления, равным 25% по сравнению с давлением, полученным при использовании регулируемой форсунки. Тем не менее, ее использование позволяет получать более высокую мощность мойки благодаря эффекту вращения, придаваемому струе воды.

**6.4 Двигатель****Внимание, опасность!**

**Соблюдать раздел „Указания по безопасности“!**

**6.4.1** *Перед эксплуатацией прочитайте руководство производителя мотора по использованию и особенно принимать во внимание указания по безопасности.*

Проверить уровень масла мотора. Не эксплуатировать аппарат, если уровень масла опустился ниже отметки „MIN“. При необходимости долить масло.

Топливный бак заправить неэтилированным бензином. Не использовать двухтактную смесь.

**6.5 Подключение воды****Внимание, опасность!**

**Используйте лишь только фильтрованную или чистую воду. Водопроводный кран должен обеспечивать объем подачи, равный производительности насоса.** Разместите моечную машину как можно ближе к точке подключения водопроводной сети.

**6.5.1 Соединительные штуцеры**

- Выход воды (OUTLET)
- Вход воды с фильтром (INLET)

**6.5.2 Подключение к городской водопроводной сети**

Моечная машина может быть подключена непосредственно к городской водопроводной сети питьевой воды лишь только в том случае, если в трубе питания установлено запорное противозвратное устройство со сливом, соответствующее действующим нормам. Убедитесь, что диаметр шланга не менее 13 мм, что шланг усилен, а его длина не превышает 25 м.

**6.5.3 Всасывание воды из открытых емкостей**

- 1) Привинтите всасывающий шланг с фильтром к входному штуцеру (INLET) и опустите его до дна емкости.
  - 2) Выпустите воздух из машины:
    - a) Отвинтите струйную трубку.
    - b) Включите машину и откройте пистолет до тех пор, пока не будет выходить вода без пузырей воздуха.
    - 3) Выключите машину и привинтите струйную трубку.
- Примечание: максимальная разница уровня всасывания составляет 0,5 м. Рекомендуется заполнить всасывающий шланг перед использованием.

**7 РЕГУЛИРОВКА (РИС. 3)/СТРАНИЦА 5**

- 7.1 Регулировка форсунки** (если предусматривается)  
Вращайте форсунку (E) для регулировки струи воды.
- 7.2 Регулировка подачи моющего средства**  
Для подачи моющего средства под правильным давлением переключите форсунку (E) (если предусматривается) в положение "■" или же установите аксессуар для моющего средства (C13) (если предусматривается), как показано на рисунке. Воспользуйтесь регулятором (F) для дозировки количества подаваемого моющего средства (если предусматривается).
- 7.3 Регулировка рабочего давления** (если предусматривается)  
Воспользуйтесь регулятором (G) для изменения рабочего давления. Давление указывается на манометре (при наличии).

**8 СВЕДЕНИЯ ПО ЭКСПЛУАТАЦИИ (РИС. 4)/СТРАНИЦА 5**

- 8.1 Органы управления**  
- Выключатель (H).  
Запустить мотор в соответствии с инструкцией по эксплуатации производителя мотора.  
- Рычаг управления подачей воды (I).



**Внимание, опасность!**

Моечная машина должна работать, находясь на прочной и устойчивой поверхности, в положении, показанном на рис. 4.

- 8.2 Запуск** (см. рис. 4)  
1) Полностью откройте водопроводный кран.  
2) Снимите пистолет с предохранителя (D).  
3) Откройте пистолет на несколько секунд и запустите двигатель в соответствии с инструкцией по эксплуатации производителя двигателя.



**Внимание, опасность!**

Перед включением моечной машины убедитесь, что она правильно питается водой. Работа всухую повреждает машину. Во время работы не закрывайте вентиляционные решетки.  
Для предотвращения повреждений машины не допускайте ее работы всухую и проверяйте, чтобы машина всегда правильно питалась водой.

- 8.3 Остановка**  
1) Перевести рычаг регулятора двигателя в положение „STOP“ и удерживать его до остановки двигателя, затем закрыть кран подачи топлива.  
2) Откройте пистолет и сбросьте давление в шлангах.  
3) Поставьте пистолет на предохранитель (D).
- 8.4 Повторный запуск**

- 1) Снимите пистолет с предохранителя (D).  
2) Откройте пистолет и выпустите воздух, имеющийся в шлангах.  
3) Запустить мотор в соответствии с инструкцией по эксплуатации производителя мотора.

- 8.5 Прекращение использования**  
1) Закройте водопроводный кран.  
2) Сбросьте остаточное давление при помощи пистолета, чтобы вся вода вышла из машины.  
3) Перевести рычаг регулятора двигателя в положение „STOP“ и удерживать его до остановки двигателя, затем закрыть кран подачи топлива.  
4) Снимите наконечник провода со свечей зажигания.  
5) После работы опорожните и промойте бак моющего средства. Для промывки бака используйте чистую воду вместо моющего средства.  
6) Поставьте пистолет на предохранитель (D).

- 8.6 Заправка и пользование моющим средством**  
**Моющее средство должно подаваться при помощи аксессуаров, способами, предусмотренными в пункте 7.3.**  
Использование более длинного шланга высокого давления, чем входящий в комплект с моечной машиной, или же использование дополнительного удлинителя шланга может уменьшить или полностью прекратить всасывание моющего средства из бака (если предусматривается).  
Наполните бачок (B6) моющим средством с высокой биоразлагаемостью.

- 8.7 Рекомендации по правильной мойке**  
Растворите грязь, нанося на сухую поверхность моющее средство. На вертикальных поверхностях действуйте снизу вверх. Оставьте на 1-2 минуты, не высушивая поверхность. Работайте струей высокого давления с расстояния более 30 см, начиная снизу. Не допускайте, чтобы вода промывки стекла на немытые поверхности.  
В некоторых случаях для удаления грязи необходимо механическое действие моющих щеток.  
Высокое давление не всегда является наилучшим решением для качественной мойки, так как может повредить некоторые поверхности. Не рекомендуется использовать игольчатую струю регулируемой форсунки и вращающуюся форсунку на легко повреждаемых и окрашенных поверхностях, а также на компонентах под давлением (напр., шинах, клапанах накачивания...).  
Хорошее моющее действие зависит в равной степени от давления и объема воды.

**9 ОБСЛУЖИВАНИЕ (РИС. 5)/СТРАНИЦА 6**

Все операции обслуживания, не описанные в данной главе, должны выполняться в официальном сервисном центре.



**Внимание, опасность!**

Опасность травмы вследствие неожиданно работающего устройства. Перед началом работ с устройством снять наконечник провода к свече зажигания.  
**Опасность ожога! Не прикасаться к горячим глушителям, цилиндрам или охлаждающим ребрам.**

- 9.1 Чистка форсунки**  
1) Снимите струйную трубку с пистолета.  
2) Удалите загрязнение из отверстия форсунки инструментом (C1).

- 9.2 Чистка фильтра**  
Проверьте всасывающий фильтр (L) и фильтр моющего средства (если предусматривается) до каждого использования и в случае необходимости выполните чистку, как указывается.

- 9.3 Разблокировка двигателя** (если предусматривается)  
В случае продолжительных остановок известковые отложения могут вызвать блокировку двигателя. Для разблокировки двигателя проверните вал двигателя инструментом (M).

- 9.4 Долив масла** (если предусматривается)  
Долить масло через заливное отверстие вплоть до восстановления правильного уровня.  
Характеристики масла см. в таблице "Технические данные".  
Рекомендуется заменять масло через каждые 500 часов работы.

- 9.5 Хранение**  
Перед помещением на зимнее хранение включите моечную машину, используя неедкий и нетоксичный антифриз.  
Поместите машину в сухое и защищенное от мороза место.

**10 ХРАНЕНИЕ И ПЕРЕВОЗКА (РИС. 5)/СТРАНИЦА 6**

Храните аксессуары так, как предусматривается на рис. 5.  
Перевозите машину так, как предусматривается на рис. 5.



**11** ИНФОРМАЦИЯ О НЕИСПРАВНОСТЯХ

Неисправности	Возможные причины	Способы устранения
Насос не достигает предусмотренного давления	Изношена форсунка	Замените форсунку
	Водяной фильтр засорен	Очистите фильтр (L) (рис. 5)
	Недостаточное давление воды	Полностью откройте кран
	Попадание воздуха	Проверить соединения
	Воздух в насосе	Выключите машину и включите пистолет до выхода сплошной струи. Включите моечную машину.
	Форсунка неправильно отрегулирована	Переведите форсунку (E) в положение (+) (рис. 3)
	Срабатывание термостатического клапана	Дождитесь восстановления правильной температуры воды
Насос обнаруживает скачки давления	Высота всасывания из открытой емкости превышает 0,5 м	Уменьшите высоту всасывания
	Всасывание воды из внешнего резервуара	Подключите машину к водопроводной сети
	Температура воды на входе слишком высокая	Понижьте температуру
	Форсунка засорена	Очистите форсунку (рис. 5)
Утечка воды	Всасывающий фильтр (L) грязный	Очистите фильтр (L) (рис. 5)
	Уплотнения изношены	Замените уплотнения в официальном сервисном центре
Шум	Срабатывание предохранительного клапана со свободным сбросом	Обратиться в официальный сервисный центр
	Слишком высокая температура воды	Понижьте температуру (см. технические данные)
Утечка масла	Уплотнения изношены	Обратиться в официальный сервисный центр
Не всасывается моющее средство	Положение регулируемой форсунки на высоком давлении	Переведите форсунку (E) в положение "■" (рис. 3)
	Слишком густое моющее средство	Разбавьте водой
	Использование удлинителей шланга высокого давления	Восстановите исходный шланг
Вытекание воды из термостатического клапана	Контур моющего средства засорен или пережат	Промойте чистой водой и уберите пережатые участки Если проблема не устранилась, обратитесь в официальный сервисный центр.
	Температура воды в головке превысила макс. значение, указанное на табличке данных .	Не отключайте струю воды при работающей машине более чем на 5 минут.

RU



## 12 КАК НЕ ИСПОРТИТЬ ПОВЕРХНОСТИ



### ВНИМАНИЕ

- 12.1 Использование моечной машины для мойки шин может нанести ущерб шинам и стать опасным.
- 12.2 Не направляйте струю высокого давления непосредственно на шину.
- 12.3 Используйте моечную машину с более низким давлением, когда мойка выполняется рядом с колесами и шинами.
- 12.4 Никогда не используйте "Струйную трубку турбо" для мойки каких-либо частей транспортного средства.
- 12.5 Более подробную информацию читайте в разделе: "8.7 Рекомендации по правильной мойке".



## Декларация соответствия ЕС

Мы, компания Annovi Reverberi S.p.A., г. Модена, Италия, заявляем, что нижеуказанная(ые) машина(ы) AR Blue Clean:

Наименование машины	Моечная машина высокого давления			
№ модели	<b>DXPW008</b>	<b>DXPW009</b>	<b>DXPW010</b>	<b>DXPW011</b>
Потребляемая мощность	3,6 кВт	6,3 кВт	8,7 кВт	8,7 кВт

соответствует(ют) следующим европейским директивам:

2006/42/EC, 2014/35/EU, 2011/65/EU, 2012/19/EU, 2014/30/EU, 2000/14/EC (Законодательный Декрет Правительства Италии № 262/2002).

и производится(ятся) с соблюдением следующих норм или стандартизованных документов:

EN 60335-1; EN 60335-2-79; EN 55014-1; EN 55014-2; EN 61000-3-2; EN 61000-3-3; EN 61000-3-11; EN 60704-1; EN 62233; EN 50581

ФИО и адрес лица, уполномоченного на выдачу технического досье: Стефано Ревербери / Управляющий директор AR  
Via ML King, 3 - 41122 Modena, Италия

Процедура оценки соответствия, требуемая директивой 2000/14/EC, была выполнена с соблюдением Приложения V

№ модели	<b>DXPW008</b>	<b>DXPW009</b>	<b>DXPW010</b>	<b>DXPW011</b>
Измеренный уровень звуковой мощности:	102,5 дБ(A)	102,5 дБ(A)	102,5 дБ(A)	102,5 дБ(A)
Гарантированный уровень звуковой мощности:	105 dB (A)	105 dB (A)	105 dB (A)	105 dB (A)

Дата: 19.07.2016

**МОДЕНА (ИТАЛИЯ)**

Стефано Ревербери

  
Управляющий директор

## ГАРАНТИЯ

Действие гарантии регулируется нормами, действующими в стране, в которой продается изделие (при отсутствии других указаний производителя). Если изделие обнаруживает дефекты качества материалов, изготовления или же несоответствие в течение гарантийного периода, то изготовитель гарантирует замену дефектных деталей, выполняет ремонт изделий, если они имеют умеренный износ, или же их замену.

Гарантия не распространяется на компоненты, подверженные естественному износу (клапан, поршень, уплотнение для воды, уплотнение для масла, пружины, уплотнительные кольца, аксессуары, такие как шланг, пистолет, щетки, колеса и т.д.);

Гарантия не распространяется на дефекты, вызванные или ставшие результатом:

- неправильной эксплуатации, недопустимого использования, небрежности,
- профессионального использования или аренды, если изделие было продано для непрофессионального использования,
- несоблюдения правил обслуживания, предусмотренных в этом руководстве,
- ремонта, выполненного неуполномоченным персоналом или центрами,
- использования нефирменных запасных частей или аксессуаров,
- ущерба, вызванного перевозкой, посторонними предметами или веществами, авариями,
- проблем со складированием или хранением.

Для активации гарантии необходимо предъявить документ, подтверждающий факт покупки.

**Для получения обслуживания, Страница: 285.**

**За техпомощью по двигателю HONDA обращайтесь в сервисный центр Honda: [www.engines.honda.com](http://www.engines.honda.com)**

### Технические данные

Технические данные	Единица	DXPW008	DXPW009	DXPW010	DXPW011
Производительность	л/мин	10	13	15	15
Максимальная производительность	л/мин	-	-	-	-
Давление	МПа	17	19	25	25
Максимальное давление	МПа	19	21	27	27
Мощность	кВт	3,6	6,3	8,7	8,7
Максимальная температура питания	°С	60	60	60	60
Максимальное давление питания	МПа	1	1	1	1
Сила отталкивания пистолета при максимальном давлении	Н	28,90	39,70	52,50	52,50
Тип масла насоса	кг	0,13 SAE 15W40	0,13 SAE 15W40	0,13 SAE 15W40	0,13 SAE 15W40
Модель двигателя	-	Honda GX 160, 1-цилиндровый, 4-х тактовый	Honda GX 270, 1-цилиндровый, 4-х тактовый	Honda GX 390, 1-цилиндровый, 4-х тактовый	Honda GX 390, 1-цилиндровый, 4-х тактовый
Номинальная мощность при 3600 об/мин	кВт/л.с.	-	-	9,5/12,9	9,5/12,9
Рабочее число оборотов	1/мин	3300±100	3300±100	3300±100	3300±100
Топливный бак	л	-	-	6,5	6,5
Топливо	-	Неэтилированный бензин	Неэтилированный бензин	Неэтилированный бензин	Неэтилированный бензин
Уровень звукового давления $L_{зв}$ (EN 60704-1) (K = 2,5 дБ(A))	дБ (A)	89,4	89,4	89,4	89,4
Уровень звуковой мощности $L_{зд}$ (EN 60704-1) (K = 2,5 дБ(A))	дБ (A)	105	105	105	105
Вибрация прибора (K = 1 м/с <sup>2</sup> ):	м/с <sup>2</sup>	6,26	6,26	6,26	6,26
Вес	кг	30	42	50	48

**С сохранением права на внесение технических изменений!**



## 1 BEZPEČNOSTNÉ POKYNY



**1.1** Zariadenie, ktoré ste si zakúpili, je technologicky vyspelý produkt skonštruovaný jedným z popredných európskych výrobcov vysokotlakových čističov. Ak chcete, aby zariadenie dosiahlo čo možno najlepší výkon, pozorne si prečítajte tento návod a postupujte podľa pokynov zakaždým, keď ho používate. Počas pripájania, používania a servisu spotrebiča urobte všetky možné opatrenia na ochranu svojej vlastnej bezpečnosti a bezpečnosti ľudí v bezprostrednej blízkosti. Pozorne si prečítajte bezpečnostné predpisy a dodržiavajte ich pri každej činnosti. V opačnom prípade môžete ohroziť zdravie a bezpečnosť a spôsobiť škody spojené s vysokými nákladmi.

## 2 BEZPEČNOSTNÉ ZNAČKY

**2.1** Dodržujte pokyny uvedené pomocou bezpečnostných značiek a symbolov na zariadení a v tomto návode.

Na zariadení a v návode sú uvedené len symboly týkajúce sa zakúpeného modelu. Skontrolujte, či sú symboly a značky umiestnené na zariadení vždy prítomné a čitateľné; v opačnom prípade namontujte náhradné diely do pôvodnej polohy.

 Upozornenie – Varovanie – Nebezpečenstvo

  Pred použitím si, prosím, pozorne prečítajte tento návod.

 Symbol E2 (ak sa symbol vyskytuje v návode) – signalizuje, že zariadenie je určené na profesionálne použitie, t.j. pre skúsené osoby, oboznámené s príslušnými technickými, regulačnými a právnymi faktormi a schopné vykonávať činnosti spojené s používaním a údržbou zariadenia. Toto zariadenie nie je určené na použitie deťmi, osobami so zníženými telesnými, zmyslovými alebo duševnými schopnosťami alebo bez potrebných skúseností a znalostí.

 Symbol E3 (ak sa symbol vyskytuje v návode) – signalizuje, že zariadenie je určené pre neprofesionálne (domáce) použitie. Toto zariadenie môže byť použité osobami so zhoršenými telesnými, zmyslovými alebo duševnými schopnosťami alebo bez potrebných skúseností a znalostí len vtedy, ak sú pod dozorom alebo boli poučené o bezpečnom používaní zariadenia a porozumeli rizikám.

 Pohyblivé časti. Nedotýkajte sa.





 Nebezpečenstvo popálenia! Varovanie pred horúcimi konštrukčnými skupinami.

 Nebezpečenstvo otrávenia! Nevdychovať odvádzané plyny.

0 Poloha vypínača „vypnuté“

I Poloha vypínača „zapnuté“

 Zaručená hladina akustického výkonu

 Značka zákazu informuje používateľa o tom, že miestne predpisy môžu zakazovať pripojenie výrobku do systému zásobovania pitnou vodou.

 Značka nebezpečenstva varuje používateľa, aby nemieril prúdom vody na osoby, zvieratá, elektrické zariadenia alebo samotný výrobok.

 Tento produkt je zaradený do triedy izolácie II. To znamená, že má zosilnenú alebo dvojitú izoláciu (iba ak je symbol uvedený na zariadení).

 Tento produkt je zaradený do triedy izolácie I. To znamená, že je vybavený ochranným uzemňovacím vodičom (iba ak je symbol uvedený na zariadení).

CE Tento produkt je v súlade s príslušnými európskymi smernicami.

 Symbol E1 – znamená, že zariadenie **nesmie byť likvidované** ako komunálny odpad; môže byť odovzdané predajcovi pri kúpe nového zariadenia. Elektrické a elektronické diely zariadenia sa nesmú opätovne používať na nesprávne účely, pretože obsahujú látky, ktoré sú zdraviu nebezpečné.

 Používajte chrániče sluchu.

 Používajte ochrannú masku.

 Používajte ochranu dýchacích ciest.

 Používajte ochranné rukavice.



 Používajte bezpečnostnú obuv.

 Používajte ochranný odev.

### **3 BEZPEČNOSTNÉ PRAVIDLÁ/ZVYŠKOVÉ RIZIKÁ**

#### **3.1 BEZPEČNOSTNÉ ZÁKAZY**

- 3.1.1 UPOZORNENIE.** NEDOVOLTE deťom používať zariadenie; dohliadnite na to, aby sa deti so zariadením nehrali.
- 3.1.2 UPOZORNENIE.** Vysokotlakové trysky môžu byť pri nesprávnom použití nebezpečné.
- 3.1.3 UPOZORNENIE.** NEPOUŽÍVAJTE zariadenie s horľavými alebo toxickými kvapalinami alebo s akýmikoľvek produktmi, ktoré nie sú kompatibilné s jeho správnou prevádzkou. Použitie zariadenia v prostredí s nebezpečenstvom horľavej alebo výbušnej atmosféry je zakázané.
- 3.1.4 UPOZORNENIE.** NEBEZPEČENSTVO VÝBUCHU. NEPOUŽÍVAJTE na rozstrekovanie horľavých kvapalín.
- 3.1.5 UPOZORNENIE.** NEMIERTE prúdom vody na ľudí alebo zvieratá.
- 3.1.6 UPOZORNENIE.** NEMIERTE prúdom vody na samotné zariadenie, na elektrické súčasti alebo iné elektrické zariadenia.
- 3.1.7 UPOZORNENIE.** NEPOUŽÍVAJTE zariadenie, keď sú v jeho prevádzkovom dosahu ľudia bez ochranného odevu.
- 3.1.8 UPOZORNENIE.** NEMIERTE prúdom vody na seba ani na iných, aby ste očistili odev alebo obuv.
- 3.1.9 UPOZORNENIE.** NEPOUŽÍVAJTE zariadenie vonku, keď prší.
- 3.1.10 UPOZORNENIE.** NEDOVOLTE používať zariadenie deťom, nespôsobilým osobám alebo osobám, ktoré si neprečítali návod na použitie a neporozumeli mu.
- 3.1.11 UPOZORNENIE.** NEBLOKUJTE spúšť v prevádzkovej polohe.
- 3.1.12 UPOZORNENIE.** Skontrolujte, či je typový štítok pripevnený k zariadeniu; ak nie, informujte predajcu. Zariadenia bez štítkov sa NESMÚ používať, pretože sú neidentifikovateľné a potenciálne nebezpečné.
- 3.1.13 UPOZORNENIE.** NEMEŇTE ani neupravujte nastavenie bezpečnostného ventilu alebo bezpečnostných zariadení.
- 3.1.14 UPOZORNENIE.** NEUPRAVUJTE pôvodný priemer hlavy trysky.
- 3.1.15 UPOZORNENIE.** Nedovoľte, aby po vysokotlakej hadici jazdili vozidlá.
- 3.1.16 UPOZORNENIE.** NEPREMIESTŇUJTE zariadenie ťahaním za vysokotlakovú hadicu.



- 3.1.17 UPOZORNENIE.** Keď sa vysokotlakový prúd namieri na pneumatiky, ventily pneumatík alebo iné natlakované súčasti, je potenciálne nebezpečný. Nepoužívajte súpravu rotačnej trysky a počas čistenia vždy držte hubicu vo vzdialenosti najmenej 30 cm.
- 3.1.18 UPOZORNENIE.** Používanie neoriginálneho príslušenstva a iných náhradných dielov, ktoré nie sú špecificky určené pre príslušný model, je zakázané. Všetky úpravy zariadenia sú zakázané; akékoľvek zmeny spôsobia neplatnosť Vyhlásenia o zhode a podľa občianskeho a trestného práva zbavia výrobcu akejkoľvek zodpovednosti.
- 3.1.19 UPOZORNENIE.** Nenahýbať sa nad otvor na odvod spalín alebo sa ho nedotýkať. (Nebezpečenstvo popálenia).
- 3.1.20 UPOZORNENIE.** Nedotýkajte sa horúceho tmiča výfuku, valca alebo chladiacich rebier. (Nebezpečenstvo popálenia).
- 3.2 BEZPEČNOSTNÉ PRÍKAZY**
- 3.2.1 UPOZORNENIE.** Všetky elektrické vodiče MUSIA BYŤ CHRÁNENÉ proti prúdu vody.
- 3.2.2**  **UPOZORNENIE.** Vysoký tlak môže spôsobiť odsakovanie dielov: používajte kompletný ochranný odev (OOP) a prostriedky potrebné na zaistenie bezpečnosti obsluhy.
- 3.2.3 UPOZORNENIE.** Nebezpečenstvo zranenia neúmyselným spustením prístroja. Pred prácami na prístroji vyťahnite zástrčku zapalovania zo zásuvky.
- 3.2.4 UPOZORNENIE.** Pred stlačením spúšte pištoľ pevne UCHOpte, aby ste udržali spätný náraz.
- 3.2.5 UPOZORNENIE.** DODRŽUJTE predpisy miestnych úradov o dodávaní vody. Podľa normy IEC 60335-2-79 môže byť zariadenie pripojené k prívodu pitnej vody len vtedy, keď je prívodná hadica vybavená spätnou klapkou s vypúšťaním podľa normy EN 12729 typu BA. Spätnú klapku možno objednať u výrobcu.
- 3.2.6 UPOZORNENIE.** Voda, ktorá prešla cez spätnú klapku, sa nepovažuje za pitnú.
- 3.2.7 UPOZORNENIE.** Údržba a/alebo oprava elektrických súčastí musí byť vykonávaná kvalifikovaným pracovníkom.
- 3.2.8 UPOZORNENIE.** Pred odpojením hadice od zariadenia VYPUSTITE zvyškový tlak.
- 3.2.9 UPOZORNENIE.** Pred každým použitím a v pravidelných intervaloch SKONTROLUJTE, či sú skrutky pevne utiahnuté a či nie sú žiadne diely zlomené alebo opotrebované.
- 3.2.10 UPOZORNENIE.** POUŽÍVAJTE LEN také čistiace prostriedky, ktoré nebudú spôsobovať koróziu povrchových materiálov na vysokotlakovej hadici/elektrickom kábli.



- 3.2.11 UPOZORNENIE. ZABEZPEČTE,** aby sa všetky osoby alebo zvieratá zdržiavali vo vzdialenosti minimálne 15 metrov.
- 3.2.12 UPOZORNENIE.** Toto zariadenie je určené na použitie s čistiacim prostriedkom dodávaným alebo odporúčaným výrobcom. Použitie iných čistiacich prostriedkov alebo chemikálií môže nepriaznivo ovplyvniť bezpečnosť zariadenia.
- 3.2.13 UPOZORNENIE.** Nedovoľte, aby sa čistiaci prostriedok dostal do styku s pokožkou a najmä do očí! Ak príde do kontaktu s očami, ihneď ich vypláchnite vodou a vyhľadajte lekársku pomoc!
- 3.2.14 UPOZORNENIE.** Vysokotlakové hadice, armatúry a spojky sú dôležité pre bezpečnosť zariadenia. Používajte len hadice, armatúry a spojky odporúčané výrobcom.
- 3.2.15 UPOZORNENIE.** V záujme zaistenia bezpečnosti spotrebiča používajte len originálne diely od výrobcu alebo iné diely schválené výrobcom.
- 3.2.16 UPOZORNENIE.** Pred zapnutím zariadenia zasuňte prúdovú rúrku až po červenú značku.
- 3.2.17 UPOZORNENIE.** Smie sa používať iba palivo uvedené v návode na obsluhu.  
Pri nevhodných palivách hrozí nebezpečenstvo výbuchu.  
U prístrojov s benzínovým motorom je pri tankovaní nutné dbať na to, aby sa benzín nedostal na horúci povrch.
- 3.2.18 UPOZORNENIE.** Dodržiavajte prosím špeciálne bezpečnostné pokyny uvedené v návode na prevádzku pre prístroje s benzínovým motorom.
- 3.2.19 UPOZORNENIE.** Pri prevádzke prístroja v uzavretých miestnostiach je nutné zaistiť dostatočné vetranie a odvod odpadových plynov (nebezpečie otravy).  
Otvor na odvod spalín nesmie byť uzavretý.  
Musíte sa ubezpečiť, že v blízkosti prívodu vzduchu nevznikajú žiadne odpadové emisie.
- 3.2.20 UPOZORNENIE.** Počas prepravy prístroja je nutné motor zablokovať a prístroj bezpečne upevniť.



**4 VŠEOBECNÉ INFORMÁCIE (OBR. 1)/STRANA 3****4.1 Používanie návodu**

Návod je neoddeliteľnou súčasťou zariadenia a mal by sa uschovávať pre neskoršie použitie. Návod si pred inštaláciou/použitím zariadenia pozorne prečítajte. Ak sa zariadenie predáva, predávajúci musí odovzdať tento návod novému majiteľovi spoločne so zariadením.

**4.2 Dodanie**

Zariadenie sa dodáva čiastočne zmontované v kartónovej škatuli. Dodané balenie je znázornené na obr. 1.

**4.2.1 Dokumentácia dodávaná so zariadením**

- A1** Návod na použitie a údržbu
- A2** Bezpečnostné pokyny
- A3** Vyhlásenie o zhode
- A4** Záručné podmienky
- A5** Návod na použitie a údržbu motora

**4.3 Likvidácia obalov**

Obalové materiály nie sú látky znečisťujúce životné prostredie, ale musia byť recyklované alebo zlikvidované v súlade s príslušnými právnymi predpismi v krajine použitia.

**5 TECHNICKÉ INFORMÁCIE (OBR. 1)/STRANA 3****5.1 Predpokladané použitie**

Toto zariadenie je určené pre individuálne použitie na čistenie vozidiel, strojov, lodí, konštrukcií, atď., na odstránenie odolných nečistôt čistou vodou a biologicky odbúrateľných chemických čistiacich prostriedkov.

Motory vozidiel možno umývať len v prípade, že bude znečistená voda zlikvidovaná podľa platných predpisov.

- Vstupná teplota vody: **pozrite si typový štítok na zariadení.**

- Vstupný tlak vody: **min. 0,1 MPa – max. 1 MPa.**

- Prevádzková teplota prostredia: **nad 0 °C.**

Zariadenie je v súlade s normami IEC 60335-1 a IEC 60335-2-79.

**5.2 Obsluha**

Symbol znázornený na obr. 1 predstavuje, kto môže zariadenie obsluhovať (či už ide o profesionálnu alebo neprofesionálnu obsluhu).

**5.3 Hlavné komponenty**

- B1 - Motor s vnútorným spaľovaním
- B2 - Redukčná prevodovka (v modeloch s touto funkciou)
- B3 - Čerpadlo
- B4 - Pištoľ s bezpečnostnou poistkou
- B5 - Nástavec
- B6 - Vysokotlaková hadica
- B7 - Uzávery oleja (v modeloch s touto funkciou)
- B8 - Trysky
- B9 - Nádžr na čistiaci prostriedok (v modeloch s touto funkciou)
- B10 - Koniec hadice s filtrom

**5.3.1 Príslušenstvo (ak je súčasťou dodanej balenia – pozrite si obr. 1)**

- C1** Nástroj na čistenie trysky      **C3** Rukoväť
- C2** Súprava rotačnej trysky      **C4** Skrutky

**5.4 Bezpečnostné zariadenia****! Upozornenie – nebezpečenstvo!**

**Nemeňte ani neupravujte nastavenia poistného ventilu.**

- Poistný ventil **A**/alebo ventil obmedzujúci tlak.

Poistný ventil je zároveň aj ventil obmedzujúci tlak. Keď sa uvoľní spúšť pištole, ventil sa otvorí a voda cirkuluje cez prívod čerpadla alebo sa vypúšťa na zem.

- Termostatický ventil (**D1**, ak je nainštalovaný)

Ak teplota vody prekročí teplotu nastavenú výrobcom, termostatický ventil vypúšťa horúcu vodu a napúšťa množstvo studenej vody rovnajúce sa množstvu vypustenej vody, kým nedosiahne správnu teplotu.

- Bezpečnostná poistka (**D**): zabraňuje náhodnému vystreknutiu vody.

**6 INŠTALÁCIA (OBR. 2)/STRANA 4****6.1 Montáž****Upozornenie – nebezpečenstvo!**

**Pred prácami na prístroji vytriahnite zástrčku zapalovania zo zásuvky.**

Postup montáže je znázornený na obr. 2.

**6.2 Montáž uzáveru na uvoľnenie tlaku** (v modeloch s touto funkciou)

Aby nedošlo k úniku oleja, zariadenie je dodávané s otvormi na olej uzavretými pomocou červených uzáverov, ktoré musia byť nahradené dodanými uzávermi na uvoľnenie tlaku.

**6.3 Montáž rotačnej trysky**

(V modeloch s touto funkciou).

Súprava rotačnej trysky má vyšší čistiaci výkon.

Použitie rotačnej trysky môže spôsobiť zníženie tlaku o 25 % v porovnaní s tlakom dosahovaným s nastaviteľnou tryskou. Rotačná tryska má však vyšší čistiaci výkon v dôsledku rotácie prúdu vody.

**6.4 Motor****Upozornenie – nebezpečenstvo!**

**Dodržte pokyny uvedené v odseku "Bezpečnostné pokyny"!**

6.4.1 *Pred uvedením do prevádzky si prečítajte návod na obsluhu výrobcu motora a najmä dodržiavajte bezpečnostné pokyny.*

Kontrolujte hladinu oleja motora. Neuvádzajte zariadenie do prevádzky, akonáhle stav oleja poklesol pod "MIN". V prípade potreby olej doplňte.

Palivovú nádrž naplňte bezolovnatým benzínom. Nepoužívajte žiadnu zmes pre dvojtaktné motory.

**6.5 Pripojenie prívodu vody****Upozornenie – nebezpečenstvo!**

**Do zariadenia môže byť privádzan len čistá alebo filtrovaná voda. Prietok vody vo vodovodnom kohútiku by mal byť rovnaký ako prietok čerpadla.**

Umiestnite zariadenie tak blízko k vodovodnej sieti, ako je možné.

**6.5.1 Pripojné body**

- Vývod vody (OUTLET)
- Prívod vody s filtrom (INLET)



**6.5.2 Pripojenie k hlavnému prívodu vody**

Zariadenie môže byť pripojené priamo k prívodu pitnej vody len vtedy, keď je prírodná hadica vybavená spätnou klapkou podľa aktuálne platných predpisov. Uistite sa, či má hadica priemer najmenej 13 mm, či je zosilnená a či nie je dlhšia ako 25 m.

**6.5.3 Nasávanie vody z otvorených nádob**

- 1) Naskrutkujte prírodnú hadicu s filtrom k prívodu vody a vložte ju na dno nádoby.
  - 2) Odvzdušnite zariadenie:
    - a) Odskrutkujte nástavec.
    - b) Spustíte zariadenie a držte pištoľ otvorenú, až kým vo vytekajúcej vode nebudú žiadne vzduchové bubliny.
  - 3) Vypnite zariadenie a naskrutkujte nástavec naspäť.
- Poznámka: Maximálna výška nasávania je 0,5 m. Sacia hadica musí byť pred použitím naplnená.

**7 NASTAVENIA (OBR. 3)/STRANA 5**

- 7.1 Nastavenie trysky** (v modeloch s touto funkciou)  
Prietok vody sa nastavuje reguláciou trysky (E).
- 7.2 Nastavenie čistiaceho prostriedku**  
Ak chcete, aby bol čistiaci prostriedok privádzaný pod správnym tlakom, nastavte trysku (E) (ak je inštalovaná) na „“ alebo nainštalujte súpravu na čistiaci prostriedok (C13) (ak je k dispozícii) tak, ako je to znázornené.  
Nastavte nastaviteľnú trysku (E) na „“ tak, aby bol čistiaci prostriedok privádzaný pod správnym tlakom (v modeloch s touto funkciou).  
Množstvo privádzaného čistiaceho prostriedku sa nastavuje pomocou regulátora (F).
- 7.3 Nastavenie pracovného tlaku** (v modeloch s touto funkciou)  
Na nastavenie pracovného tlaku slúži regulátor (G). Tlak sa ukazuje na tlakomeri (ak je nainštalovaný).

**8 INFORMÁCIE O POUŽÍVANÍ ZARIADENIA (OBR. 4)/STRANA 5****8.1 Ovládanie**

- Štartovacie zariadenie (H).
- Naštartujte motor podľa návodu na obsluhu výrobcu motora.
- Páka na reguláciu prúdu vody (I).

**Upozornenie – nebezpečenstvo!**

**Počas prevádzky musí byť zariadenie umiestnené na pevnom a stabilnom povrchu tak, ako je to znázornené na obr. 4.**

**8.2 Spustenie zariadenia** (pozrite si obr. 4)

- 1) Úplne otvorte vodovodný kohútik.
- 2) Uvoľnite bezpečnostnú poistku (D).
- 3) Stlačte spúšť pištole na niekoľko sekúnd a naštartujte motor podľa návodu na obsluhu výrobcu motora.

**Upozornenie – nebezpečenstvo!**

**Pred uvedením zariadenia do prevádzky skontrolujte, či je do neho správne privádzaná voda. Zariadenie sa používaním bez vody poškodí. Nezakrývajte vetracie mriežky, keď je zariadenie v prevádzke.**

**Ak chcete zabrániť poškodeniu zariadenia, nenechajte ho bežať nasucho a skontrolujte, či je do neho riadne privádzaná voda.**

**8.3 Zastavenie**

- 1) Regulačnú páčku na motore stlačajte v polohe "STOP", kým sa nezastaví motor a neočí palivový kohút.
- 2) Stlačte spúšť pištole a vypustíte zvyškový tlak vo vnútri potrubia.
- 3) Zasuňte bezpečnostnú poistku (D).

**8.4 Opätovné spustenie**

- 1) Uvoľnite bezpečnostnú poistku (D).
- 2) Stlačte spúšť pištole a vypustíte zvyškový vzduch vo vnútri potrubia.
- 3) Naštartujte motor podľa návodu na obsluhu výrobcu motora.

**8.5 Skladovanie**

- 1) Vypnite vodovodný kohútik privodu vody.
- 2) Vypustite zvyškový tlak z pištole, kým zo zariadenia nevytečie všetka voda.
- 3) Regulačnú páčku na motore stlačajte v polohe "STOP", kým sa nezastaví motor a neočí palivový kohút.
- 4) Vytiahnite zástrčku zapalovania zo zásuvky.
- 5) Po skončení práce so zariadením vypustite a vypláchnite nádrž s čistiacim prostriedkom. Pri vyplachovaní nádrže použite namiesto čistiaceho prostriedku čistou vodu.
- 6) Zasuňte bezpečnostnú poistku (D) pištole.

**8.6 Doplňovanie a použitie čistiaceho prostriedku**

**Čistiaci prostriedok musí byť privádzaný pomocou príslušenstva a postupmi opísanými v bode 7.3.**

Použitie dlhšej vysokotlakovej hadice dodanej so zariadením alebo predlžovacej hadice môže obmedziť alebo úplne zastaviť nasávanie čistiaceho prostriedku.

Naplňte nádrž (B6) biologicky rozložiteľným čistiacim prostriedkom.

**8.7 Odporúčany postup čistenia**

Na suchý povrch naneste vodu zmiešanú s čistiacim prostriedkom, aby sa nečistoty rozpustili.

Pri čistení zvislých plôch postupujte zdola nahor. Nechajte čistiaci prostriedok pôsobiť 1–2 minúty, ale nenechajte povrch oschnúť. Začnite zdola s použitím vysokotlakového prúdu v minimálnej vzdialenosti 30 cm. Nenechávajte oplachovú vodu tiecť po neumytých povrchoch.

V niektorých prípadoch je na odstránenie nečistôt potrebné použiť kefu.

Vysoký tlak nie je vždy optimálnym riešením, keďže môže poškodiť niektoré povrchy. Najjemnejší nastaviteľný prúd trysky a rotačná tryska by sa nemali používať na jemné alebo lakované povrchy ani na natlakované komponenty (napr. pneumatiky, ventily pneumatiky atď.).

Účinné čistenie závisí v rovnakej miere od tlaku a objemu použitej vody.

**9 ÚDRŽBA (OBR. 5)/STRANA 6**

Všetky činnosti súvisiace s údržbou, ktoré nie sú zahrnuté v tejto kapitole, musí vykonať autorizované predajné a servisné centrum.

**Upozornenie – nebezpečenstvo!**

**Nebezpečenstvo zranenia neúmyselným spustením prístroja. Pred prácami na prístroji vyťahnite zástrčku zapalovania zo zásuvky. Nebezpečenstvo popálenia! Nedotýkajte sa horúceho tlmíča výfuku, valca alebo chladiacich rebier.**

**9.1 Čistenie trysky**

- 1) Odpojte nástavec od trysky.
- 2) Odstráňte usadené nečistoty z otvoru trysky pomocou nástroja (C1).

**9.2 Čistenie filtra**

Pred každým použitím skontrolujte a prípadne podľa potreby vyčistite vstupný filter (L) a filter na čistiaci prostriedok (ak je nainštalovaný) v súlade s návodom.

**9.3 Odblokovanie motora** (pre modely s touto funkciou)

V prípade dlhšej odstávky sa môže stať, že vápenaté usadeniny spôsobí zaseknutie motora. Ak chcete odblokovať motor, otočte hnosia hriadeľ nástrojom (M).

**9.4 Doplňovanie oleja** (pre modely s touto funkciou)

Prilejte požadované množstvo oleja do privádzneho otvoru. Charakteristiky oleja nájdete v tabuľke „Technické údaje“. Olej sa musí vymieňať každých 500 hodín prevádzky.

**9.5 Skladovanie po sezóne**

Zariadenie pred zimným uskladnením spustíte s nekorozívnym a netoxickým nemrznúcim prostriedkom, ktorým zariadenie prepláchnete.

Umiestnite zariadenie na suché miesto chránené pred mrazom.

**10 SKLADOVANIE A DOPRAVA (OBR. 5)/STRANA 6**

Skladujte príslušenstvo tak, ako je to znázornené na obr. 5. Zariadenie prepravujte tak, ako je to znázornené na obr. 5.





**12 AKO SA VYHNÚŤ POŠKODENIU POVRCHOV****UPOZORNENIE**

- 12.1 Pri použití zariadenia na umývanie pneumatík môže dôjsť k poškodeniu pneumatiky a takéto použitie môže byť nebezpečné.
- 12.2 Nikdy nesmerujte vysokotlakový prúd priamo na pneumatiku.
- 12.3 Pri čistení v blízkosti kolies a pneumatík vždy používajte zariadenie s nastavením najnižšieho tlaku.
- 12.4 „Turbo nadstavec“ nikdy nepoužívajte na čistenie častí vozidla.
- 12.5 Ďalšie informácie nájdete v oddiele: „8.7 Odporúčaný postup čistenia“.

**Vyhlasenie ES o zhode**

My, spoločnosť Annovi Reverberi S.p.A., vyhlasujeme, že nasledujúci stroj/nasledujúce stroje AR Blue Clean:

Označenie stroja	Vysokotlakový čistič			
Č. modelu.	<b>DXPW008</b>	<b>DXPW009</b>	<b>DXPW010</b>	<b>DXPW011</b>
Menovitý výkon	3,6 kW	6,3 kW	8,7 kW	8,7 kW

je/sú v súlade s nasledujúcimi európskymi smernicami:

2006/42/ES, 2014/35/EÚ, 2011/65/EÚ, 2012/19/EÚ, 2014/30/EÚ a 2000/14/ES (Talianske zákonné nariadenie 262/2002)

a je vyrobený/sú vyrobené v súlade s nasledujúcimi normami alebo normatívnymi dokumentmi:

EN 60335-1; EN 60335-2-79; EN 55014-1; EN 55014-2; EN 61000-3-2; EN 61000-3-3; EN 61000-3-11; EN 60704-1; EN 62233; EN 50581

Meno a adresa osoby zodpovednej na vydávanie technickej dokumentácie. Stefano Reverberi/generálny riaditeľ AR

Via ML King, 3 – 41122 Modena, Taliansko

Postup posudzovania zhody podľa požiadaviek smernice 2000/14/ES bol vykonaný v súlade s prílohou V

Č. modelu.	<b>DXPW008</b>	<b>DXPW009</b>	<b>DXPW010</b>	<b>DXPW011</b>
Nameraná hladina akustického výkonu:	102,5 dB (A)	102,5 dB (A)	102,5 dB (A)	102,5 dB (A)
Zaručená hladina akustického výkonu:	105 dB (A)	105 dB (A)	105 dB (A)	105 dB (A)

Dátum: 19.07.2016

**MODENA (I)**

Stefano Reverberi

Generálny riaditeľ

**Záruka**

Platnosť záruky je v súlade s príslušnými právnymi predpismi v krajine, kde sa výrobok predáva, (ak výrobca neuvádza inak).

Záruka sa vzťahuje na materiály, konštrukciu a chyby zhody v priebehu záručnej doby, počas ktorej výrobca vymení chybné diely a opraví výrobok, ak nie je príliš opotrebovaný, alebo ho vymení.

Záruka sa nevzťahuje na komponenty, ktoré podliehajú bežnému opotrebeniu (ventil, piest, vodné tesnenie, olejové tesnenie, pružiny, O-kružky, príslušenstvo, ako sú hadice, pištoľ, kefy, kolesá, atď.);

Záruka sa nevzťahuje na chyby spôsobené nasledujúcimi alebo vyplývajúce z nasledujúcich:

- nesprávne použitie, zneužitie, nedbanlivosť,
- prenájom alebo profesionálne použitie, ak bol výrobok predaný na domáce použitie,
- nedodržanie pokynov pre údržbu uvedených v tomto návode,
- oprava neoprávneným pracovníkom alebo neautorizovaným servisným strediskom,
- použitie neoriginálnych dielov alebo príslušenstva,
- škody spôsobené dopravou, nečistotami alebo cudzími telesami, nehodami,
- problémy so skladovaním alebo uchovávaním.

Na uplatnenie záruky musí byť predložený doklad o nákupe.

**Pre pomoc, Strana: 285.**

**V prípade potreby po servisnih storitvah motorja HONDA se obrnite na servisni center [www.engines.honda.com](http://www.engines.honda.com)**

## Technické údaje

Technické údaje	Jednotka	DXPW008	DXPW009	DXPW010	DXPW011
Prietok	l/min	10	13	15	15
Maximálny prietok	l/min	-	-	-	-
Tlak	MPa	17	19	25	25
Maximálny tlak	MPa	19	21	27	27
Výkon	kW	3,6	6,3	8,7	8,7
Maximálny vstupný teplota	°C	60	60	60	60
Maximálny vstupný tlak	MPa	1	1	1	1
Odpudivá sila pištole pri maximálnom tlaku	N	28,90	39,70	52,50	52,50
Druh čerpadlového oleja	kg	0,13 SAE 15W40	0,13 SAE 15W40	0,13 SAE 15W40	0,13 SAE 15W40
Typ motora	-	Honda GX 160, 1 valcový, 4 taktný	Honda GX 270, 1 valcový, 4 taktný	Honda GX 390, 1 valcový, 4 taktný	Honda GX 390, 1 valcový, 4 taktný
Menovitý výkon pri 3600 ot/min	kW/HP	-	-	9,5/12,9	9,5/12,9
Prevádzkové otáčky	1/min	3300±100	3300±100	3300±100	3300±100
Palivová nádrž	l	-	-	6,5	6,5
Palivo	-	Benzín, bezolovnatý	Benzín, bezolovnatý	Benzín, bezolovnatý	Benzín, bezolovnatý
Hladina akustického tlaku $L_{70}$ (EN 60704-1) (K = 2,5 dB(A))	dB (A)	89,4	89,4	89,4	89,4
Hladina akustického výkonu $L_{70}$ (EN 60704-1) (K = 2,5 dB(A))	dB (A)	105	105	105	105
Vibrácie zariadenia (K = 1 m/s <sup>2</sup> ):	m/s <sup>2</sup>	6,26	6,26	6,26	6,26
Hmotnosť	kg	30	42	50	48

**Technické zmeny vyhradené!**



## 1 VARNOSTNA NAVODILA

- 1.1** Naprava, ki ste jo kupili, je tehnološko napreden izdelek, ki ga je zasnoval eden od vodilnih evropskih proizvajalcev visokotlačnih čistilnikov. Da bi vaša enota kar najbolje delovala, natančno preberite to knjižico in vedno upoštevajte navodila. Med povezovanjem, uporabo in servisiranjem naprave poskrbite za vse varnostne ukrepe, da poskrbite za svojo varnost in varnost ljudi v svoji neposredni okolici. Pazljivo preberite varnostne predpise in jih vedno upoštevajte. V nasprotnem primeru lahko pride do tveganja za zdravje in varnost ter do velike materialne škode.

## 2 VARNOSTNI ZNAKI

- 2.1** Upoštevajte navodila varnostnih znakov in simbolov, nameščenih na napravo in navedenih v tem priročniku. Naprava in priročnik vsebujeta samo simbole, ki se nanašajo na kupljeni model. Preverite, da so simboli in znaki, pritrjeni na napravo, vedno prisotni in čitljivi. V nasprotnem primeru na prvotne položaje namestite nadomestne znake.

 Opozorilo - pozor - nevarnost

  Pred uporabo pazljivo preberite ta navodila.

 Simbol E2 (če se pojavi v priročniku) - označuje, da je naprava namenjena profesionalni uporabi, tj. osebam, ki imajo izkušnje s povezanimi tehničnimi, regulatornimi in zakonskimi dejavniki in ki so sposobni izvajati postopke za uporabo in vzdrževanje te naprave. Ta naprava ni namenjena uporabi s strani otrok, oseb z zmanjšanimi telesnimi, senzoričnimi ali duševnimi sposobnostmi ali s pomanjkljivimi izkušnjami in znanjem.

 Simbol E3 (če se pojavi v priročniku) - označuje, da je naprava namenjena neprofesionalni (domači) uporabi. To napravo lahko uporabljajo osebe z zmanjšanimi fizičnimi, senzoričnimi ali mentalnimi sposobnostmi ali brez ustreznih izkušenj in znanja, če so pod nadzorom ali so prejeli navodila za uporabo naprave na varen način in razumejo nevarnosti, ki so s tem povezane.

 Premični deli. Prepovedano dotikanje.





Nevarnost opeklin! Opozorilo na vroče sklope.



Nevarnost zastrupitve! Ne vdihavajte odpadnih plinov.

0 Položaj za izklop

I Položaj za vklop



Zagotovljena raven moči zvoka



Znak za prepoved. Uporabnika obvešča, da lokalni predpisi lahko prepovedujejo priklop tega izdelka na vodovod s pitno vodo.



Opozorilni znak, ki opozarja uporabnika, da ne usmerja vodnega curka proti ljudem, živalim, električni opremi ali samemu izdelku.



Ta izdelek je uvrščen v razred izolacije II. To pomeni, da ima ojačano ali dvojno izolacijo (samo če se simbol pojavi na napravi).



Ta izdelek je uvrščen v razred izolacije I. To pomeni, da ima zaščitni ozemljitveni vodnik (samo če se simbol pojavi na napravi).

CE Izdelek je v skladu z zahtevami ustreznih evropskih direktiv.



Simbol E1 - označuje, da naprave **ne smete odstraniti** z gospodinjskimi odpadki. Lahko jo predate prodajalcu ob nakupu nove naprave. Električnih in elektronskih delov naprave ne smete znova uporabljati v napačne namene, saj vsebujejo snovi, ki so nevarne za zdravje.



Nosite ščitnike sluha.



Nosite zaščitno masko.



Nosite zaščito dihal.



Nosite zaščitne rokavice.



 Nosite zaščitno obutev.

 Nosite zaščitna oblačila.

### **3 VARNOSTNA PRAVILA/PREOSTALA TVEGANJA**

#### **3.1 VARNOSTNE PREPOVEDI**

**3.1.1 OPOZORILO.** Otroci **NE** smejo uporabljati naprave. Nadzorujte jih, da se z njo ne bi igrali.

**3.1.2 OPOZORILO.** Visokotlačni curki so lahko pri napačni uporabi nevarni.

**3.1.3 OPOZORILO.** **NE** uporabljajte naprave z vnetljivimi ali strupenimi snovmi ali izdelki, ki niso združljivi z njenim pravilnim delovanjem. Uporaba naprave v potencialno vnetljivi ali eksplozivni atmosferi je prepovedana.

**3.1.4 OPOZORILO.** **NEVARNOST EKSPLOZIJE.** **NE** uporabljajte naprave za pršenje vnetljivih tekočin.

**3.1.5 OPOZORILO.** Vodnega curka **NE** usmerjajte proti ljudem ali živalim.

**3.1.6 OPOZORILO.** Vodnega curka **NE** usmerjajte proti enoti sami, električnim delom ali drugi električni opremi.

**3.1.7 OPOZORILO.** Naprave **NE** uporabljajte, kadar so v njenem delovnem območju druge osebe, razen kadar nosijo zaščitna oblačila.

**3.1.8 OPOZORILO.** Vodnega curka nikoli **NE** usmerjajte proti sebi ali drugim, da bi si očistili oblačila ali obutev.

**3.1.9 OPOZORILO.** **NE** uporabljajte naprave na prostem, če dežuje.

**3.1.10 OPOZORILO.** **NE** pustite, da bi napravo uporabljali otroci, neusposobljene osebe ali tisti, ki niso prebrali ali razumeli navodil za uporabo naprave.

**3.1.11 OPOZORILO.** **NE** zatikajte sprožilca v položaj za delovanje.

**3.1.12 OPOZORILO.** Preverite, da je na napravo nameščena tipska ploščica. Če ni, obvestite prodajalca. Naprav brez ploščic **NE** smete uporabljati, saj jih ni mogoče identificirati in so morda nevarne.

**3.1.13 OPOZORILO.** **NE** modificirajte ali prilagajajte nastavitev varnostnega ventila ali varnostnih naprav.

**3.1.14 OPOZORILO.** **NE** spreminjajte prvotnega premera šobe pršilne glave.

**3.1.15 OPOZORILO.** Vozila ne smejo zapeljati čez visokotlačno cev.

**3.1.16 OPOZORILO.** **NE** premikajte naprave tako, da vlečete za visokotlačno cev.



- 3.1.17 OPOZORILO.** Ko visokotlačni curek usmerite proti pnevmatikam, ventilom pnevmatik ali drugim komponentam pod tlakom, je potencialno nevaren. Ne uporabljajte kompleta vrtljive šobe, curek pa naj bo med čiščenjem vedno vsaj 30 cm stran od takih delov.
- 3.1.18 OPOZORILO.** Uporaba neoriginalne dodatne opreme ali drugih nadomestnih delov, ki niso posebej namenjeni za ta model, ni dovoljena. Vse spremembe naprave so prepovedane in izničijo izjavo o skladnosti, proizvajalca pa odvežejo odgovornosti po civilnem in kazenskem pravu.
- 3.1.19 OPOZORILO.** Ne sklanjajte se nad odprtino odpadnih plinov in ne dotikajte se je. (Nevarnost opeklin).
- 3.1.20 OPOZORILO.** Ne dotikajte se vročega dušilca zvoka, cilindrov ali hladilnih reber. (Nevarnost opeklin).
- 3.2 VARNOSTNI UKREPI**
- 3.2.1 OPOZORILO.** Vsi električni vodniki **MORAJO BITI ZAŠČITENI** pred vodnim curkom.
- 3.2.2**  **OPOZORILO.** Visok tlak lahko povzroči odboj delov: nositi morate zaščitna oblačila in opremo, ki je potrebna za zagotavljanje varnosti uporabnika.
- 3.2.3 OPOZORILO.** Nevarnost poškodbe zaradi nehoteno zagnane naprave. Pred popravili na napravi izvlomite vtič vžigalne svečke.
- 3.2.4 OPOZORILO.** Preden pritisnete sprožilec, trdno **PRIMITE** pištolo, da preprečite povratni sunek.
- 3.2.5 OPOZORILO.** **UPOŠTEVAJTE** lokalne predpise glede vodovodnega omrežja. Po IEC 60335-2-79 lahko napravo priključite neposredno na vodovod samo, če je dovodna cev opremljena s protipovratnim ventilom z izpustom, kot to določa EN 12729, tip BA. Protipovratni ventil lahko naročite pri proizvajalcu.
- 3.2.6 OPOZORILO.** Voda, ki priteče skozi protipovratni ventil, ni pitna.
- 3.2.7 OPOZORILO.** Vzdrževanje in/ali popravilo električnih komponent **MORA** izvajati kvalificirano osebo.
- 3.2.8 OPOZORILO.** **IZPUSTITE** preostali tlak, preden odklopite cev z naprave.
- 3.2.9 OPOZORILO.** Pred vsako uporabo in v rednih intervalih **PREVERITE**, da so vijaki pravilno zategnjeni in da deli niso pokvarjeni ali obrabljeni.
- 3.2.10 OPOZORILO.** **UPORABLJAJTE SAMO** detergente, ki ne bodo razjedli materiala oblog na visokotlačni cevi/električnem kablu.



- 3.2.11 OPOZORILO.** PAZITE, da so ljudje in živali oddaljeni najmanj 15 m (16 yd).
- 3.2.12 OPOZORILO.** Ta naprava je zasnovana za uporabo s priloženim detergentom oziroma detergentom, ki ga priporoča proizvajalec. Uporaba drugih detergentov ali kemikalij lahko negativno vpliva na varnost naprave.
- 3.2.13 OPOZORILO.** Ne pustite, da detergent pride v stik s kožo, še posebej pa ne z očmi. Če pride v neposreden stik z očmi, jih temeljito izperite z vodo in se takoj obrnite na zdravnika.
- 3.2.14 OPOZORILO.** Visokotlačne cevi, objemke in spojke so pomembni za varnost naprave. Uporabljajte samo tiste cevi, objemke in spojke za visok pritisk, ki jih priporoča proizvajalec.
- 3.2.15 OPOZORILO.** Za zagotovitev varnosti naprave uporabljajte samo originalne rezervne dele proizvajalca ali dele, ki jih je odobril proizvajalec.
- 3.2.16 OPOZORILO.** Vstavite komplet cevi za curek do rdeče oznake, preden vklopite napravo.
- 3.2.17 OPOZORILO.** Uporabljati se sme le gorivo, ki je navedeno v navodilu za obratovanje. Pri neprimernih gorivih obstaja nevarnost eksplozije. Pri aparatih na bencinski motor, je potrebno pri tankanju paziti na to, da gorivo ne pride na vroče površine.
- 3.2.18 OPOZORILO.** Prosimo, da upoštevate posebne varnostne napotke v navodilu za obratovanje za aparate na bencinski pogon.
- 3.2.19 OPOZORILO.** Pri obratovanju aparata v prostorih je potrebno skrbeti za zadostno prezračevanje in odvajanje odpadnih plinov (nevarnost zastrupitve). Izpušna odprtina ne sme biti zaprta. Zagotoviti je potrebno, da v bližini dovodov zraka ne prihaja do emisij odpadnih plinov.
- 3.2.20 OPOZORILO.** Pri transportu naprave se mora izklopiti motor in naprava varno pritrditi.



**4 SPLOŠNE INFORMACIJE (SLIKA 1) / 3. STRAN****4.1 Uporaba priročnika**

Ta priročnik je sestavni del naprave in ga morate shraniti za prihodnjo uporabo. Pred namestitvijo in uporabo enote ga natančno preberite. Če napravo prodate, mora prodajalec predati priročnik novemu lastniku skupaj z napravo.

**4.2 Dobava**

Naprava je dobavljena delno sestavljena v kartonasti škatli. Vsebina kompleta je prikazana na sliki 1.

**4.2.1 Dokumentacija, priložena napravi**

- A1** Priročnik za uporabo in vzdrževanje
- A2** Varnostna navodila
- A3** Izjava o skladnosti
- A4** Garancijska izjava
- A5** Priročnik za uporabo in vzdrževanje motorja

**4.3 Odstranjevanje embalaže**

Embalažni materiali ne onesnažujejo okolja, a jih morate reciklirati ali odstraniti skladno z ustreznimi predpisi v vaši državi.

**5 TEHNIČNE INFORMACIJE (SLIKA 1) / 3. STRAN****5.1 Predvidena uporaba**

Ta naprava je bila narejena za individualno uporabo za čiščenje vozil, strojev, čolnov, zidov itd. Namenjena je odstranjevanju trdovratne umazanije s čisto vodo in biološko razgradljivimi detergenti.

Motorje vozil lahko čistite samo, če umazano vodo odstranite skladno z veljavnimi predpisi.

- Vstopna temperatura vode: **glejte tipsko ploščico na napravi.**

- Vstopni tlak vode: **min. 0,1 MPa - maks. 1 MPa.**

- Temperatura okolice med delovanjem: **nad 0 °C.**

Naprava je skladna s standardi IEC 60335-1 in IEC 60335-2-79.

**5.2 Upravljalvec**

Simbol, prikazan na sliki 1, označuje upravljalca (profesionalec ali neprofesionalec).

**5.3 Glavne komponente**

- B1 - Motor z notranjim zgorevanjem
- B2 - Redukcijski menjalnik (kjer je vgrajen)
- B3 - Črpalka
- B4 - Pištola z varovalom
- B5 - Cevni podaljšek
- B6 - Visokotlačna cev
- B7 - Pokrovčki za olje (kjer so nameščeni)
- B8 - Šobe
- B9 - Rezervoar za detergent (na modelih s to funkcijo)
- B10 - Priključek smrekica s filtrom

**5.3.1 Dodatna oprema (če je priložena v paketu - glejte sliko 1)**

- |                                  |                  |
|----------------------------------|------------------|
| <b>C1</b> Orodje za čiščenje šob | <b>C3</b> Ročaj  |
| <b>C2</b> Komplet vrtiljive šobe | <b>C4</b> Vijaki |

**5.4 Varnostne naprave****Pozor - nevarnost!**

**Ne spreminjajte nastavitve varnostnega ventila in ne modifikirajte ventila.**

- Varnostni ventil in/ali ventil za omejevanje tlaka.

Varnostni ventil je tudi ventil za omejevanje tlaka. Ko sprostite sprožilec pištole, se ventil odpre, voda pa se spelje skozi dovod črpalke ali odteče na tla.

- Termostatski ventil (**D1**), če je nameščen)

Če temperatura vode preseže temperaturo, ki jo je nastavlil proizvajalec, termostatski ventil izpusti vročo vodo in vsesana enako količino hladne vode, dokler se ne vzpostavi ustrezna temperatura.

- Varovalo (**D**): preprečuje nenamerno pršenje vode.

**6 NAMESTITEV (SLIKA 2)/STRAN 4****6.1 Sestavljanje****Pozor - nevarnost!**

**Pred popravili na napravi izvlecite vtič vžigalne svečke.**

Zaporedje sestavljanja je prikazano na sliki 2.

**6.2 Nameščanje pokrovčkov za sproščanje tlaka (na modelih s to funkcijo)**

Za preprečitev puščanja olja je naprava opremljena z rdečimi pokrovčki na vstopnikih za olje, ki jih morate zamenjati s priloženimi pokrovčki za sproščanje tlaka.

**6.3 Nameščanje vrtiljive šobe**

(Za modele s to funkcijo).

Komplet vrtiljive šobe zagotavlja večjo moč pranja.

Z vrtiljivo šobo se lahko tlak zmanjša za 25 % v primerjavi s tlakom iz nastavljive šobe. Komplet vrtiljive šobe pa zagotavlja večjo moč pranja zaradi vrtenja vodnega curka.

**6.4 Motor****Pozor - nevarnost!**

**Upoštevajte poglavje "Varnostna navodila"!**

6.4.1 *Pred zagonom preberite navodilo za obratovanje pri-zvzvalca motorja, predvsem pa upoštevajte varnostna navodila.*

Preverite nivo olja v motorju. Naprave ne smete zagnati, če je nivo olja padel pod oznako "MIN". Po potrebi olje dolijte. Rezervoar za gorivo polnite z neosvinčenim bencinom. Ne uporabljajte 2-taktno mešanice.

**6.5 Priključek za vodo****Pozor - nevarnost!**

**Z napravo uporabljajte samo čisto ali filtrirano vodo. Pretok na dovodu vode mora biti enak pretoku črpalke.**

Napravo postavite čim bližje dovodu vode.

**6.5.1 Priključki**

- Izpust za vodo (IZPUST)
- Dovod vode s filtrom (DOVOD)

**6.5.2 Priključek na dovod**

Napravo lahko priključite neposredno na dovodno samo, če je dovodna cev opremljena s protipovratnim ventilom, kot to določajo veljavni predpisi. Pazite, da ima cev premer najmanj Ø 13 mm, da je ojačana in da ni daljša od 25 m.

**6.5.3 Črpanje vode iz odprtih posod**

1) Privijte dovodno cev s filtrom na DOVOD vode in jo vstavite na dno posode.

2) Spustite zrak iz naprave:

a) Odvijte nastavek.

b) Zaženite napravo in pustite pištolo odprto, dokler v iztekajoči vodi ni več mehurčkov.

3) Izključite napravo in znova privijte nastavek.

Opomba: največja sesalna višina je 0,5 m. Pred uporabo napolnite sesalno cev.



**7 NASTAVITVE (SLIKA 3)/STRAN 5**

- 7.1 Nastavljanje šobe** (za modele s to funkcijo)  
Pretok vode nastavite s šobo (E).
- 7.2 Nastavljanje detergenta**  
Da se detergent doda s pravilnim tlakom, šobo (E) (če je nameščena) nastavite na »« ali pa namestite komplet za detergent (C13) (če je na voljo), kot je prikazano.  
Količino dovedenega detergenta nastavite z regulatorjem (F).
- 7.3 Nastavljanje delovnega tlaka** (na modelih s to funkcijo)  
Regulator (G) se uporablja za nastavljanje delovnega tlaka. Tlak je prikazan na manometru (če je nameščen).

**8 INFORMACIJE O UPORABI NAPRAVE (SLIKA 4)/STRAN 5****8.1 Krmilni elementi**

- Zaganjalnik (H).

Motor zažene v skladu z navodilom za obratovanje proizvajalca motorja.

- Ročica za krmiljenje vodnega curka (I).

**Pozor - nevarnost!****Med delovanjem mora biti naprava postavljena na trdno in stabilno površino, kot je prikazano na sliki 4.****8.2 Zagon** (glejte sliko 4)

- 1) Do konca odprite dovodni ventil.
- 2) Sprostite varovalo (D).
- 3) Za nekaj sekund pritisnite sprožilec in zaženite motor v skladu z navodilom za obratovanje proizvajalca motorja.

**Pozor - nevarnost!****Pred zagonom naprave morate preveriti, da pravilno dobiva vodo. Če jo boste uporabljali brez vode, se bo poškodovala. Ne pokrivajte ventilacijskih rešetk, ko je naprava v uporabi.****Da bi preprečili poškodbe naprave, ne dopustite, da deluje brez vode, in preverite, da ima pravi dovod vode.****8.3 Zaustavitve**

- 1) Regulirno ročico na motorju pritisnite na „STOP“, dokler se motor ne zaustavi in zaprite pipo za gorivo.
- 2) Pritisnite sprožilec in sprostite preostali tlak v ceveh.
- 3) Aktivirajte varovalo (D).

**8.4 Vnovični zagon**

- 1) Sprostite varovalo (D).
- 2) Pritisnite sprožilec in izpustite preostali zrak iz cevi.
- 3) Motor zaženite v skladu z navodilom za obratovanje proizvajalca motorja.

**8.5 Shranjevanje**

- 1) Zaprite dovodni ventil.
- 2) Izpustite preostali tlak iz pištole, dokler iz naprave ne izteče vsa voda.
- 3) Regulirno ročico na motorju pritisnite na „STOP“, dokler se motor ne zaustavi in zaprite pipo za gorivo.
- 4) Izvlecite vtič vžigalne svečke.
- 5) Izpraznite in izperite rezervoar za detergent, ko končate z delom.  
Za izpiranje rezervoarja uporabljajte čisto vodo in ne detergenta.
- 6) Aktivirajte varovalo pištole (D).

**8.6 Polnjenje in uporaba detergenta****Detergent morate dovajati z dodatno opremo in skladno s postopki, opisanimi v točki 7.3.**

Uporaba visokotlačne cevi, ki je daljša kot originalna, ali uporaba podaljška cevi lahko zmanjša ali povsem zaustavi sesanje detergenta.

Rezervoar (B6) napolnite z visoko biološko razgradljivim detergentom.

**8.7 Priporočeni postopek čiščenja**

Umazanijo raztopite tako, da na suho površino nanese detergent, pomešan z vodo.

Pri delu z navpičnimi površinami čistite od spodaj navzgor. Pustite, da detergent deluje 1-2 minuti, vendar ne pustite, da se površina posuši. Začnite na dnu in z visokotlačnim curkom čistite na razdalji najmanj 30 cm. Voda od čiščenja ne sme zaiti na neočiščene površine.

V nekaterih primerih boste morali umazanijo odstraniti s krtačo.

Visok tlak ni vedno najboljša rešitev za dobre rezultate čiščenja, saj lahko nekatere površine poškoduje. Za občutljive ali pobarvane dele oziroma komponente pod tlakom (npr. pnevmatike, ventile itd.) ne uporabljajte najmanjše nastavitve nastavljalne šobe ali vrtljive šobe.

Učinkovito čiščenje je enako odvisno od tlaka in prostornine uporabljene vode.

**9 VZDRŽEVANJE (SLIKA 5)/STRAN 6**

Vzdrževanje, ki ni opisano v tem poglavju, mora izvajati pooblaščen prodajni in servisni center.

**Pozor - nevarnost!****Nevarnost poškodbe zaradi nehoteno zagnane naprave. Pred popravili na napravi izvlecite vtič vžigalne svečke. Nevarnost opeklin! Ne dotikajte se vročega dušilca kamna, cilindrov ali hladilnih reber.****9.1 Čiščenje šobe**

- 1) Odklopite nastavke s šobe.
- 2) Odstranite nanose umazanije na luknji šobe z orodjem (C1).

**9.2 Čiščenje filtra**

Pred vsako uporabo preglejte dovodni filter (L) in filter za detergent (če je nameščen) in ga očistite skladno z navodili, če je potrebno.

**9.3 Odpravljanje zastojev motorja** (na modelih s to funkcijo)

Pri daljših zaustavitvah se lahko motor zatake zaradi vodnega kamna. Da ga sprostite, obrnite pogonsko gred z orodjem (M).

**9.4 Dolivanje olja** (za modele s to funkcijo)

Olje dolijte skozi odprtino, da obnovite pravilno raven.

Za karakteristike olja glejte tabelo »Tehnični podatki«.

Olje je treba zamenjati po vsakih 500 urah delovanja.

**9.5 Shranjevanje po koncu sezone**

Preden napravo shranite za čez zimo, naj nekaj časa deluje z nekoroziivnim, nestrupenim sredstvom proti zmrzovanju.

Napravo postavite na suho mesto, kjer je zaščiten pred zmrzaljo.

**10 SHRANJEVANJE IN TRANSPORT (SLIKA 5)/STRAN 6**

Opremo shranite, kot kaže slika 5.

Stroj transportirajte, kot kaže slika 5.

## 11 ODPRAVLJANJE TEŽAV

Težava	Morebitni razlog	Ukrep
Črpalka ne doseže delovnega tlaka	Obrabljena šoba	Zamenjajte šobo
	Vodni filter je umazan	Očistite filter (L) (slika 5)
	Nezadosten dovod vode	Do konca odprite dovodni ventil
	Sistem vsesava zrak	Preverite tesnost priključkov cevi
	Zrak v črpalki	Izklopite napravo in pritisčajte ter sproščajte sprožilec, dokler voda ne izteka enakomerno. Znova vklopite napravo.
	Nastavljiva šoba ni pravilno nastavljena	Šobo (E) nastavite na (+) (slika 3)
	Aktiviran termostatski ventil	Počakajte, da se vzpostavi pravilna temperatura vode
Tlak črpalke med uporabo nena- doma pade	Voda se sesa iz odprte posode z višine več kot 0,5 m.	Zmanjšajte višino sesanja.
	Voda se sesa iz zunanjega rezervoarja	Priključite napravo na vodovod
	Dovodna voda je prevroča	Znižajte temperaturo
	Šoba je zamašena	Očistite šobo (slika 5)
Voda pušča	Dovodni filter (L) je zamašen	Očistite filter (L) (slika 5)
	Obrabljena tesnila	Tesnila naj zamenja najbližji pooblaščen servisni center
Naprava je glasna	Varnostni ventil je sprožen in izpušča vodo	Obrnite se na pooblaščen servisni center
Olje pušča	Prevroča voda	Znižajte temperaturo (glejte tehnične podatke)
Detergent se ne vsesava	Obrabljena tesnila	Obrnite se na najbližji pooblaščen servisni center
	Nastavljiva šoba je na nastavitvi za visok tlak	Nastavite šobo (E) na »  « (slika 3)
	Pregost detergent	Razredčite ga z vodo
	Uporabljate visokotlačni podaljšek cevi	Namestite originalno cev
Voda izhaja iz termostatskega ventila	Obloge ali zožanja v krogotoku detergenta	Izperite s čisto vodo in odstranite zožanja. Če težava ne izgine, se obrnite na pooblaščen servisni center
	Temperatura vode v šobi je preseгла največjo nazivno vrednost, navedeno na tipski ploščici	Ko naprava deluje, vodnega curka ne prekinjajte za več kot 5 minut naenkrat

## MODEL SERIJSKA ŠTEVILKA



**12 KAKO PREPREČITI POŠKODBE POVRŠIN****OPOZORILO**

- 12.1 Naprava lahko pri pranju poškoduje pnevmatike, poleg tega pa je uporaba naprave za pranje pnevmatik nevarna.  
 12.2 Visokotlačnega curka nikoli ne usmerite neposredno v pnevmatiko.  
 12.3 Pri čiščenju okolice koles in pnevmatik vedno uporabljajte najnižjo nastavitev za tlak na napravi.  
 12.4 »Turbošobe« nikoli ne uporabljajte za pranje katerega koli dela vozila.  
 12.5 Za več informacij glejte poglavje: »8.7 Priporočeni postopek čiščenja«.

**Izjava ES o skladnosti**

Podjetje Annovi Reverberi S.p.A izjavlja, da so naslednji stroji AR Blue Clean:

Oznaka stroja	Visokotlačni čistilec			
Št. modela	<b>DXPW008</b>	<b>DXPW009</b>	<b>DXPW010</b>	<b>DXPW011</b>
Nazivna moč	3,6 kW	6,3 kW	8,7 kW	8,7 kW

skladni z naslednjimi evropskimi direktivami:

2006/42/ES, 2014/35/EU, 2011/65/EU, 2012/19/EU, 2014/30/EU in 2000/14/ES (italijanska zakonodajna uredba 262/2002)

in da so proizvedeni skladno z naslednjimi standardi in standardiziranimi dokumenti:

EN 60335-1; EN 60335-2-79; EN 55014-1; EN 55014-2; EN 61000-3-2; EN 61000-3-3; EN 61000-3-11; EN 60704-1; EN 62233; EN 50581

Ime in naslov osebe, ki je bila pooblaščenca za izdajo tehnične dokumentacije: Stefano Reverberi / generalni direktor AR

Via ML King, 3 - 41122 Modena, Italija

Postopek ocene skladnosti, ki ga zahteva direktiva 2000/14/ES, je bil izveden skladno s Prilogo V.

Št. modela.	<b>DXPW008</b>	<b>DXPW009</b>	<b>DXPW010</b>	<b>DXPW011</b>
Izmerjena raven moči zvoka:	102,5 dB (A)	102,5 dB (A)	102,5 dB (A)	102,5 dB (A)
Zagotovljena raven moči zvoka:	105 dB (A)	105 dB (A)	105 dB (A)	105 dB (A)

Datum: 19.07.2016

**MODENA (I)**

Stefano Reverberi

  
Generalni direktor

**Garancija**

Veljavnost te garancije je skladna z ustreznimi predpisi v državi, kjer se ta izdelek prodaja, če proizvajalec ne navede drugače.

Ta garancija pokriva okvare materialov, konstrukcije in skladnosti med garancijskim obdobjem, v katerem bo proizvajalec zamenjal okvarjene dele in popravil izdelek, če ni prekomerno obrabljen, ali ga zamenjal.

Garancija ne pokriva komponent, ki so izpostavljene običajni obrabi (ventil, bat, tesnilo za vodo, tesnilo za olje, vzmeti, tesnilni obročki, pripomočki, kot so cev, pištola, ščetke, kolesa itd.);

Garancija ne pokriva okvar, ki bi jih povzročilo naslednje ali ki bi jih izhajale iz naslednjega:

- nepravilna uporaba, zloraba, zanemarjanje
- izposoja ali profesionalna uporaba, če je bil izdelek prodan za domačo uporabo,
- neupoštevanje navodil za vzdrževanje v tem priročniku,
- popravilo s strani nepooblaščenih oseb ali centrov,
- uporaba neoriginalnih delov ali dodatne opreme,
- poškodbe, ki jih povzročijo transport, umazanja ali tujki, nesreče
- težave pri shranjevanju ali skladiščenju.

Za pridobitev garancijskega kritja morate predložiti potrdilo o nakupu.

**Za pomoč, Stran: 285.**

**Ohladom potrebného servisu motora HONDA sa obráťte na servisné stredisko spoločnosti Honda:**

**www.engines.honda.com**

## Tehnični podatki

Tehnični podatki	Enota	DXPW008	DXPW009	DXPW010	DXPW011
Pretok	l/min	10	13	15	15
Maksimalni pretok	l/min	-	-	-	-
Tlak	MPa	17	19	25	25
Maksimalni tlak	MPa	19	21	27	27
Moč	kW	3,6	6,3	8,7	8,7
Maksimalni vhodni temperatura	°C	60	60	60	60
Maksimalni vhodni tlak	MPa	1	1	1	1
Povratna sila pištole pri največjem tlaku	N	28,90	39,70	52,50	52,50
Tip olja za črpalko	kg	0,13 SAE 15W40	0,13 SAE 15W40	0,13 SAE 15W40	0,13 SAE 15W40
Vrsta motorja	-	Honda GX 160, 1 cilinder, 4-taktni	Honda GX 270, 1 cilinder, 4-taktni	Honda GX 390, 1 cilinder, 4-taktni	Honda GX 390, 1 cilinder, 4-taktni
Nazivna kapaciteta pri 3600 1/min	kW/HP	-	-	9,5/12,9	9,5/12,9
Obratovalno število obratov	1/min	3300±100	3300±100	3300±100	3300±100
Rezervoar za gorivo	l	-	-	6,5	6,5
Gorivo	-	Bencin, neosvinčen	Bencin, neosvinčen	Bencin, neosvinčen	Bencin, neosvinčen
Raven zvočnega tlaka $L_{pa}$ (EN 60704-1) (K = 2,5 dB(A))	dB (A)	89,4	89,4	89,4	89,4
Raven moči zvoka $L_{wa}$ (EN 60704-1) (K = 2,5 dB(A))	dB (A)	105	105	105	105
Vibracije naprave (K = 1 m/s <sup>2</sup> ):	m/s <sup>2</sup>	6,26	6,26	6,26	6,26
Masa	kg	30	42	50	48

### **Predmet tehničnih sprememb**

## 1 SÄKERHETSBESTÄMMELSER

**1.1** Maskinen som du har införskaffat är en högteknologisk produkt som är konstruerad av en av Europas ledande tillverkare av högtrycksvättar. För att få den bästa nyttan av din maskin, läs noggrant dessa rader som vi har sammanställt och följ dem alltid vid varje användningstillfälle. Vidta alla de försiktighetsåtgärder som erfordras för att värna om din egen och andras säkerhet i maskinens omedelbara närhet i samband med anslutning, användning och underhåll. Läs och iaktta säkerhetsanvisningarna noggrant eftersom försummelse av dessa kan äventyra människors hälsa och säkerhet eller orsaka ekonomiska skador.

## 2 INFORMATIONSSKYLTAR OCH SYMBOLER

**2.1** Iaktta informationsskyltar och symboler på maskinen och i bruksanvisningen. Endast de symboler som berör den införskaffade maskinen återfinns på maskinen och i bruksanvisningen. Kontrollera att maskinens symboler och informationsskyltar alltid är på plats och att de går att läsa. Byt ut dem om det behövs och se till att placera de nya skyltarna där de gamla satt.

 Varning - fara!

 Läs bruksanvisningen noggrant före användning.

 Symbol E2 (om den finns i fig. 1) - anger att maskinen är avsedd för professionellt bruk. Den som använder denna typ av maskin måste vara erfaren och känna till hur maskinen fungerar, används och underhålls samt ha kännedom om gällande lagar och standarder. Maskinen är inte avsedd att användas av barn eller personer med nedsatt fysisk, sensorisk eller mental funktionsförmåga, eller som saknar erfarenhet och kunskap.

 Symbol E3 (fig. 1) - anger att maskinen är avsedd för icke professionellt bruk (hushållsbruk). Maskinen får användas av personer med nedsatt fysisk, sensorisk eller mental funktionsförmåga, eller som saknar erfarenhet och kunskap, om de är under uppsikt eller har blivit informerade om säker användning av maskinen och förstår vilka risker denna användning medför.

 Rörliga delar. Vidrör ej.



 Förbränningsrisk! Varning för mycket varma enheter.

 Risk för förgiftning! Andas inte in avgaser.

0 Frånslagen strömbrytare

I Tillslagen strömbrytare

 Garanterad ljudeffektnivå

 Förbudssymbol som informerar användaren om att nationella bestämmelser kan förbjuda anslutning av maskinen till dricksvattennätet.

 Varningssymbol som påminner användaren om att inte rikta vattenstrålen mot personer, djur, elutrustning eller den använda maskinen.

 Maskinen tillhör isolerclass II. Det betyder att den är försedd med en förstärkt eller dubbel isolering (endast om symbolen finns på maskinen).

 Maskinen tillhör isolerclass I. Det betyder att den är försedd med en jordledare (endast om symbolen finns på maskinen).

CE Maskinen är i överensstämmelse med gällande EU-direktiv.

 Symbol E1 - anger att maskinen **inte får bortskaffas** som hushållsavfall. Maskinen kan lämnas tillbaka till återförsäljaren vid inköp av en ny maskin. Maskinens elektriska och elektroniska komponenter får inte återanvändas för otillåtna ändamål eftersom de innehåller hälsovådliga ämnen.

 Använd hörselskydd.

 Använd skyddsmask.

 Använd andningsskydd.

 Använd skyddshandskar.



 Använd skyddsskor.

 Använd skyddskläder.

### **3 SÄKERHETSANVISNINGAR/KVARSTÅENDE RISKER**

#### **3.1 VARNINGSFÖRESKRIFTER: VAD DU INTE FÅR GÖRA**

**3.1.1 VARNING!** Håll barn under uppsikt. De får INTE använda eller leka med maskinen.

**3.1.2 VARNING!** Tryckstrålar kan vara farliga om de används på fel sätt.

**3.1.3 VARNING! ANVÄND INTE** maskinen tillsammans med vätskor som är lättantändliga, giftiga eller vilkas egenskaper är oförenliga med en korrekt funktion av maskinen. Det är förbjudet att använda maskinen i potentiellt lättantändliga eller explosiva utrymmen.

**3.1.4 VARNING! EXPLOSIONSRISK SPRUTA INTE** lättantändliga vätskor.

**3.1.5 VARNING! RIKTA INTE** vattenstrålen mot personer eller djur.

**3.1.6 VARNING! RIKTA INTE** vattenstrålen mot maskinen, elkomponenter eller mot andra elutrustningar.

**3.1.7 VARNING! ANVÄND INTE** maskinen inom en aktionsradie där det befinner sig personer som inte har på sig skyddskläder.

**3.1.8 VARNING! RIKTA INTE** strålen mot dig själv eller andra för att rengöra kläder eller skor.

**3.1.9 VARNING! ANVÄND INTE** maskinen utomhus vid regn.

**3.1.10 VARNING!** Maskinen får INTE användas av barn, okunniga personer eller av någon som inte har läst och förstått bruksanvisningen.

**3.1.11 VARNING! SPÄRR** INTE tvättpistolens spak i funktionsläge.

**3.1.12 VARNING!** Kontrollera att maskinen är utrustad med typskylt. I annat fall måste du kontakta återförsäljaren. Maskiner som saknar typskylt får INTE användas eftersom de inte är godkända och därav potentiellt farliga.

**3.1.13 VARNING!** Mixtra INTE med reglerventilen och säkerhetsanordningarna eller ändra deras kalibrering.

**3.1.14 VARNING!** Ändra INTE originaldiametern på munstyckets stråle.

**3.1.15 VARNING!** Se till att inga motorfordon kör över högtrycksslangen.

**3.1.16 VARNING!** Flytta INTE maskinen genom att dra i högtrycksslangen.



**3.1.17 VARNING!** Det är potentiellt farligt att rikta högtrycksstrålen mot däck, däckventiler och andra trycksatta delar. Undvik att använda det roterande munstycket och håll strålen på min. 30 cm avstånd under rengöringen.

**3.1.18 VARNING!** Det är förbjudet att använda piratreservdelar eller reservdelar som inte är avsedda för modellen. Det är förbjudet att göra ändringar på maskinen. Vid ändringar bortfaller EG-försäkran om överensstämmelse och tillverkaren befrias från civil- och straffrättsligt ansvar.

**3.1.19 VARNING!** Man ska inte böja sig över avgasutsläppet, eller ta i det. (risk för brännskador).

**3.1.20 VARNING!** Ta inte i heta ljuddämpare, cylindrar eller kylelement. (risk för brännskador).

## **3.2 VARNINGSFÖRESKRIFTER: VAD DU SKA GÖRA**

**3.2.1 VARNING!** Samtliga strömförande delar SKA SKYDDAS mot vattenstrålen.

**3.2.2**      

**VARNING!** Högtrycksstrålen kan lossa delar som slungas iväg. Använd därför alltid skyddskläder och personlig skyddsutrustning.

**3.2.3 VARNING!** Risk för skador vid oavsiktlig start av maskinen. Ta bort tändstiftshattar innan arbeten utförs på maskinen.

**3.2.4 VARNING!** TA ETT STADIGT TAG om tvättpistolen innan du drar i spaken med tanke på rekyl.

**3.2.5 VARNING!** FÖLJ anvisningarna från det lokala vattenverket. Enligt standard IEC 60335-2-79 får maskinen endast anslutas direkt till det allmänna dricksvattennätet om vattenledningen omfattar en backventil med tömningsmöjlighet av typ BA i överensstämmelse med standard EN 12729. Backventilen kan beställas från tillverkaren.

**3.2.6 VARNING!** Vattnet som har runnit genom backventilen är inte drickbart.

**3.2.7 VARNING!** Underhåll och/eller reparation av elkomponenter får ENDAST göras av behörig personal.

**3.2.8 VARNING!** SLÄPP UT resttrycket innan slangen lossas från maskinen.

**3.2.9 VARNING!** KONTROLLERA före varje användning av maskinen och med jämna mellanrum att samtliga skruvar är ordentligt åtdragna och att det inte finns slitna eller skadade komponenter.

**3.2.10 VARNING!** ANVÄND endast rengöringsmedel som är kompatibla med det material som högtrycksslangens/elkabelns hölje är gjort av.





- 3.2.11 VARNING!** FÖRSÄKRA dig om att personer och djur befinner sig på minst 15 meters avstånd.
- 3.2.12 VARNING!** Maskinen är konstruerad för att användas tillsammans med de rengöringsmedel som levereras eller rekommenderas av tillverkaren. Användning av andra rengöringsmedel eller kemiska produkter kan påverka maskinens säkra funktion negativt.
- 3.2.13 VARNING!** Undvik att rengöringsmedlet kommer i kontakt med huden och i synnerhet med ögonen! Vid kontakt med ögonen, skölj med rent vatten och uppsök omedelbart läkare!
- 3.2.14 VARNING!** Högtrycksslangar, kopplingar och skarvkopplingar är viktiga för maskinens säkra funktion. Använd endast högtrycksslangar, kopplingar och skarvkopplingar som rekommenderas av tillverkaren.
- 3.2.15 VARNING!** Garantera maskinens säkra funktion genom att endast använda originalreservdelar som levereras av tillverkaren eller har godkänts av tillverkaren.
- 3.2.16 VARNING!** För in rören till det röda märket innan maskinen slås på.
- 3.2.17 VARNING!** Endast i bruksanvisningen angivet drivmedel får användas.  
Med olämpligt bränsle föreligger explosionsrisk.  
När aggregat med bensinmotor tankas är det viktigt att bränsle inte hamnar på heta ytor.
- 3.2.18 VARNING!** Beakta de speciella säkerhetsanvisningar för aggregat med bensinmotor som finns i bruksanvisningen.
- 3.2.19 VARNING!** När aggregatet används inomhus måste tillräcklig ventilation samt utflöde för avgaser finnas (risk för förgiftning).  
Avgasutsläppet får inte förslutas.  
Se till att inga avgasutsläpp förekommer i närheten av luftintag.
- 3.2.20 VARNING!** Vid transport ska motorn stängas av och maskinen säkras ordentligt.



**4 ALLMÄN INFORMATION (FIG. 1)/SID. 3****4.1 Användning av bruksanvisningen**

Bruksanvisningen är en viktig del av maskinen och ska sparas för framtida bruk. Läs igenom bruksanvisningen före installation och användning av maskinen. Bruksanvisningen ska alltid medfölja vid ev. ägarbyte.

**4.2 Leverans**

Maskinen levereras delvis nedmonterad i en kartong. I fig. 1 visas vilka delar som medföljer vid leveransen.

**4.2.1 Dokumentation som medföljer**

- A1** Bruks- och underhållsanvisning
- A2** Säkerhetsbestämmelser
- A3** Försäkran om överensstämmelse
- A4** Garantivillkor
- A5** Bruks- och underhållsanvisning för motor

**4.3 Bortskaffande av emballage**

Emballaget är miljövänligt och återvinningsbart. Bortskaffa det enligt installationslandets gällande miljölagstiftning.

**5 TEKNISK INFORMATION (FIG. 1)/SID. 3****5.1 Avsedd användning**

Maskinen är avsedd för hushållsbruk för rengöring av fordon, maskiner, båtar, byggnader o.s.v. Den tar bort ingrodd smuts med hjälp av rent vatten och kemiska rengöringsmedel som är biologiskt nedbrytbara.

Fordonsmotorer får endast rengöras om det använda vattnet bortskaffas enligt gällande miljölagstiftning.

- Vattentemperatur vid inloppet: **Se maskinens typskylt.**

- Vattentryck vid inloppet: **min. 0,1 MPa - max. 1 MPa.**

- Omgivningstemperatur vid funktion: **över 0 °C.**

Maskinen är i överensstämmelse med standard IEC 60335-1 och IEC 60335-2-79.

**5.2 Användare**

Symbolen i fig. 1 anger om maskinen är avsedd för professionellt bruk eller hushållsbruk.

**5.3 Huvuddelar**

- B1 - Förbränningsmotor
- B2 - Reducerväxel (beroende på modell)
- B3 - Pump
- B4 - Tvättpistol med spärr
- B5 - Tryckrör
- B6 - Högtrycksslang
- B7 - Oljepluggar (beroende på modell)
- B8 - Munstycken
- B9 - Behållare för rengöringsmedel (beroende på modell)
- B10 - Slanghållare med filter

**5.3.1 Tillbehör (om de medföljer vid leveransen - se fig. 1)**

- |   |                               |
|---|-------------------------------|
| <b>C1</b> Rengöringsverktyg för munstycke | <b>C3</b> Handtag             |
| <b>C2</b> Roterande munstycke             | <b>C4</b> Skruvar och muttrar |

**5.4 Säkerhetsanordningar**

**Varning - fara!**  
**Mixtra inte med säkerhetsventilen eller ändra dess kalibrering.**

- Säkerhets- och/eller övertrycksventil.

Säkerhetsventilen är även en övertrycksventil.

När tvättpistolen stängs av öppnas säkerhetsventilen och vattnet cirkulerar från pumpens insug eller töms ut på marken.

- Termostatisk ventil (**D1** beroende på modell)

Om vattentemperaturen överskrider den temperatur som har fastställts av tillverkaren, tömmer den termostatiska ventilen ut det varma vattnet och suger in motsvarande mängd kallt vatten tills korrekt temperatur har återställts.

- Spärr (**D**): Skyddar mot oavsiktliga vattenstrålar.

**6 INSTALLATION (FIG. 2)/SID. 4****6.1 Montering****Varning - fara!**

**Ta bort tändstiftshattar innan arbeten utförs på maskinen.**

Se fig. 2 för monteringssekvensen.

**6.2 Montering av avluftningspluggar (beroende på modell)**

För att undvika oljeläckage levereras maskinen med oljepåfyllningshålen igensatta med röda pluggar som ska ersättas med de avluftningspluggar som medföljer vid leveransen.

**6.3 Montering av roterande munstycke**

(beroende på modell).

Det roterande munstycket ökar rengöringseffekten.

Användning av det roterande munstycket kan medföra en trycksänkning på 25 % i förhållande till det tryck som erhålls med det reglerbara munstycket. Användning av det roterande munstycket ökar dock rengöringseffekten tack vare vattenstrålens roterande verkan.

**6.4 Motor****Varning - fara!**

**Beakta avsnitt "Säkerhetsanvisningar"!**

6.4.1 *Läs motortillverkarens bruksanvisning före ibruktagning och beakta säkerhetsanvisningarna speciellt.*

Kontrollera motorns oljenivå. Starta inte apparaten om oljenivån har sjunkit under "MIN". Fyll på olja om så behövs. Fyll drivmedelstanken med blyfri bensin. Använd inte tvåtaktsblandning.

**6.5 Vattenslutning****Varning - fara!**

**Sug endast in filtrerat eller rent vatten. Vattenkranens kapacitet ska överensstämma med pumpens kapacitet.**

Maskinen ska placeras så nära vattenledningen som möjligt.

**6.5.1 Anslutningshåll**

- Vattentutlopp (OUTLET)
- Vatteninlopp med filter (INLET)

**6.5.2 Anslutning till det allmänna vattennätet**

Maskinen får endast anslutas direkt till det allmänna dricksvattennätet om vattenledningen omfattar en baktvätt med tömningsmöjlighet enligt gällande standarder. Försäkra dig om att slangens har min. Ø 13 mm, är förstärkt och är max. 25 m lång.

**6.5.3 Insug av vatten från öppna behållare**

1) Skruva fast sugslangen med filtret på vatteninloppet (INLET) och sänk ned den helt i behållaren.

2) Avlufta maskinen:

- a) Skruva loss tryckröret.
- b) Slå på maskinen och öppna tvättpistolen tills vattnet som kommer ut är utan luftbubblor.

3) Stäng av maskinen och skruva åter fast tryckröret.

Obs: Max. sughöjd är 0,5 m. Det rekommenderas att fylla sugslangen före användningen.

**7** **INSTÄLLNINGAR (FIG. 3)/SID. 5**

- 7.1 Inställning av munstycke** (beroende på modell)  
Ställ in vattenstrålen med munstycket (E).
- 7.2 Reglage för fördelning av rengöringsmedel**  
Fördela rengöringsmedlet med korrekt tryck genom att sätta munstycket (E) (beroende på modell) i läge " " eller montera behållaren för rengöringsmedel (C13) (beroende på modell) enligt anvisningarna i figuren.  
Ställ in mängden rengöringsmedel som ska fördelas med reglaget (F) (beroende på modell).
- 7.3 Reglage för arbetstryck** (beroende på modell)  
Ställ in arbetstrycket med reglaget (G). Trycket anges på manometern (beroende på modell).

**8** **INFORMATION OM ANVÄNDNING (FIG. 4)/SID. 5****8.1 Reglage**

- Startanordning (H).
- Starta motorn enligt motortillverkarens bruksanvisning.
- Spak för vattenstråle (I).

**Varning - fara!**

Maskinen ska placeras på ett säkert och stadigt underlag enligt anvisningarna i fig. 4.

**8.2 Start** (se fig. 4)

- 1) Öppna vattenkranen helt.
- 2) Frigör spärren (D).
- 3) Håll tvättpistolen öppen några sekunder och starta motorn enligt motortillverkarens bruksanvisning.

**Varning - fara!**

Kontrollera före start av maskinen att den förses korrekt med vatten. Användning av maskinen utan vatten kan skada den. Täck inte över ventilationsöppningarna under användning.  
För att undvika skador på maskinen får den inte torrköras. Kontrollera att maskinen alltid förses korrekt med vatten.

**8.3 Stopp**

- 1) Tryck regleringsspaken på motorn till "STOP" tills motorn stannat och stäng sedan drivmedelskranen.
- 2) Öppna tvättpistolen och släpp ut resttrycket från rörledningarna.
- 3) Inkoppla spärren (D).

**8.4 Återstart**

- 1) Frigör spärren (D).
- 2) Öppna tvättpistolen och släpp ut resttrycket från rörledningarna.
- 3) Starta motorn enligt motortillverkarens bruksanvisning.

**8.5 Avställning**

- 1) Stäng vattenkranen.
- 2) Släpp ut resttrycket från tvättpistolen tills allt vatten har kommit ut från maskinen.
- 3) Tryck regleringsspaken på motorn till "STOP" tills motorn stannat och stäng sedan drivmedelskranen.
- 4) Ta bort tändstiftshattarna.
- 5) Töm och rengör behållaren för rengöringsmedel efter användning. Rengör behållaren genom att använda rent vatten istället för rengöringsmedel.
- 6) Inkoppla tvättpistolens spärr (D).

**8.6 Påfyllning och användning av rengöringsmedel**

Rengöringsmedlet ska fördelas med de tillbehör och tillvägagångssätt som beskrivs i punkt 7.3.

Användning av en högtrycksslang som är längre än den i maskinens originalutförande eller användning av en förlängningsslang, kan medföra att insuget av rengöringsmedel från behållaren (beroende på modell) minskar eller upphör helt.

Fyll på behållaren (B6) med rengöringsmedel med hög biologisk nedbrytbarhet.

**8.7 Råd för korrekt rengöring**

Lös upp smutsen genom att applicera rengöringsmedel på den torra ytan. Rengör vertikala ytor nedifrån och upp. Låt verka i 1 - 2 minuter. Ytan får inte torka. Använd vattenstrålen med högt tryck och på minst 30 cm avstånd. Börja nedifrån. Undvik att sköljvattnet rinner på de ej rengjorda ytorna.

I vissa fall kan det behövas rengöringsborstar för att få bort smutsen. Högtrycksstrålen är inte alltid det bästa rengörings sättet eftersom den kan skada smiliga ytor. Undvik att använda det reglerbara munstyckets riktade stråle och det roterande munstycket på ömtåliga och lackerade delar samt på trycksatta delar (däck, däckventiler o.s.v.).

En bra rengöringseffekt beror lika mycket på vattentrycket som vattenmängden.

**9** **UNDERHÅLL (FIG. 5)/SID. 6**

De underhållsmoment som inte tas upp i detta kapitel ska göras av en auktoriserad serviceverkstad.

**Varning - fara!**

Risk för skador vid oavsiktlig start av maskinen. Ta bort tändstiftshattar innan arbeten utförs på maskinen. Risk för brännskador! Ta inte i heta ljuddämpare, cylindrar eller kylelement.

**9.1 Rengöring av munstycke**

- 1) Lossa tryckröret från tvättpistolen.
- 2) Avlägsna smutsen i munstyckets hål med verktyget (C1).

**9.2 Rengöring av filter**

Kontrollera sugfiltret (L) och rengöringsmedlets filter (beroende på modell) före varje användning och rengör vid behov enligt anvisningarna.

**9.3 Frigöra motorn** (beroende på modell)

Om maskinen inte används på en längre tid, kan det bildas kal-kavlagringar som får motorn att kärva. Vrid på motoraxeln med verktyget (M) för att frigöra motorn.

**9.4 Påfyllning av olja** (beroende på modell)

Fyll på olja genom oljepåfyllningshälet upp till korrekt nivå. För oljeegenskaper, se tabellen Tekniska specifikationer. Det rekommenderas att byta ut oljan var 500:e drifttimme.

**9.5 Förvaring**

Kör igenom maskinen med icke korroderande och giftfri frost-skyddsvätska före vinterförvaringen.  
Förvara maskinen på en torr plats och skyddad från frost.

**10** **FÖRVARING OCH TRANSPORT (FIG. 5)/SID. 6**

Förvara tillbehören enligt anvisningarna i fig. 5.  
Transportera maskinen enligt anvisningarna i fig. 5.

## 11 FELSÖKNING

Fel	Orsak	Åtgärd
Pumpen arbetar inte med inställt tryck.	Munstycket är utslitet.	Byt ut munstycket.
	Vattenfiltret är smutsigt.	Rengör filtret (L) (fig. 5).
	Vattentillförseln är otillräcklig.	Öppna vattenkranen helt.
	Luft sugas in.	Kontrollera kopplingarna.
	Luft i pumpen.	Stäng av maskinen och spruta ut vattnet ur tvättpistolen tills det strömmar ut jämnt. Återstarta därefter maskinen.
	Munstycket är felinställt.	Ställ in munstycket (E) i läge (+) (fig. 3).
Pumpen har tryckvariationer.	Den termostatiska ventilen har utlösts.	Invänta återställningen av korrekt vattentemperatur.
	Sughöjden från den öppna behållaren är över 0,5 m.	Minska sughöjden.
	Vatten sugas in från en yttre behållare.	Anslut maskinen till vattennätet.
	Vattentemperaturen vid inloppet är för hög.	Sänk temperaturen.
Vattenläckage.	Munstycket är tilltäppt.	Rengör munstycket (fig. 5).
	Sugfiltret (L) är smutsigt.	Rengör filtret (L) (fig. 5).
	Utslitna packningar.	Kontakta en auktoriserad serviceverkstad för byte av packningarna.
Oljud.	Säkerhetsventilen med fri tömning har utlösts.	Kontakta en auktoriserad serviceverkstad.
Oljeläckage.	Vattentemperaturen är för hög.	Sänk temperaturen (se tekniska specifikationer).
Det sugas inte i rengöringsmedel.	Utslitna packningar.	Kontakta en auktoriserad serviceverkstad.
	Det reglerbara munstycket är inställt på högt tryck.	Ställ in munstycket (E) i läge "■" (fig. 3).
	Rengöringsmedlet är för trögflytande.	Späd med vatten.
	Det används förlängningsslangar till högtrycksslangen.	Sätt tillbaka originalslangen.
Det kommer ut vatten från den termostatiska ventilen.	Kretsen med rengöringsmedel är full av beläggningar eller hopklämd.	Skölj med rent vatten och åtgärda ev. hopklämningar. Kontakta en auktoriserad serviceverkstad om problemet kvarstår.
	Vattentemperaturen inuti munstycket har överskridit det angivna max. värdet på typskylten.	Avbryt inte vattenstrålen i mer än 5 minuter när maskinen används.

SV

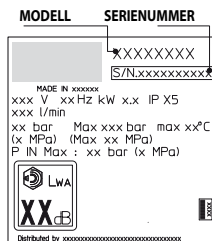

**12 ANVISNINGAR FÖR ATT INTE SKADA YTORNA****VARNING!**

- 12.1 Användning av maskinen för rengöring av däck kan skada däcken och vara farligt.
- 12.2 Rikta inte högtrycksstrålen direkt mot däck.
- 12.3 Använd alltid maskinen med lägsta tryck vid rengöring i närheten av hjul och däck.
- 12.4 Använd aldrig turbotryckröret för att rengöra någon del av fordonet.
- 12.5 För ytterligare information, läs kapitel 8.7 Råd för korrekt rengöring.

**EG-försäkring om överensstämmelse**

Annovi Reverberi S.p.A., Modena, Italien, försäkrar att följande maskin/maskiner AR Blue Clean:

Maskinbenämning	Högtryckstvätt			
Modell nr.	<b>DXPW008</b>	<b>DXPW009</b>	<b>DXPW010</b>	<b>DXPW011</b>
Effektförbrukning	3,6 kW	6,3 kW	8,7 kW	8,7 kW

överensstämmer med följande EU-direktiv:

2006/42/EG, 2014/35/EU, 2011/65/EU, 2012/19/EU, 2014/30/EU, 2000/14/EG (Italienskt lagstiftningsdekret nr 262/2002).

och att den/de är tillverkad/tillverkade enligt följande standarder eller standardiserade dokument:

EN 60335-1; EN 60335-2-79; EN 55014-1; EN 55014-2; EN 61000-3-2; EN 61000-3-3; EN 61000-3-11; EN 60704-1; EN 62233; EN 50581

Namn på och adress till den person som är behörig att ställa samman den tekniska dokumentationen: Stefano Reverberi / AR Verkställande direktör  
Via M.L. King 3 - 41122 Modena, Italien

Bedömningen av överensstämmelse enligt EU-direktivet 2000/14/EG har utförts enligt bilaga V.

Modell nr.	<b>DXPW008</b>	<b>DXPW009</b>	<b>DXPW010</b>	<b>DXPW011</b>
Uppmätt ljudeffektnivå:	102,5 dB (A)	102,5 dB (A)	102,5 dB (A)	102,5 dB (A)
Garanterad ljudeffektnivå:	105 dB (A)	105 dB (A)	105 dB (A)	105 dB (A)

Datum: 2016-07-19

**MODENA (I)**

Stefano Reverberi

Verkställande direktör

**Garanti**

Garantis giltighet regleras av gällande bestämmelser i det land där produkten marknadsförs, om inte annat anges av tillverkaren.

Om produkten uppvisar material- eller tillverkningsfel samt fel som orsakas av bristande överensstämmelse med kraven under garantitiden, åtar sig tillverkaren att byta ut defekta delar och reparera eller byta ut rimligt slitna produkter.

Garantin omfattar inte förbrukningsmaterial (ventil, kolv, vattenpackning, oljepackning, fjädrar, O-ringar, tillbehör såsom slang, tvättpipstol, borstar, hjul o.s.v.). Garantin omfattar inte fel som orsakas av eller uppstår vid:

- felaktig, otillåten eller vårdslös användning,
- uthyrning eller professionellt bruk när maskinen har sålts för hushållsbruk,
- försummelse av underhållsanvisningarna i bruksanvisningen,
- reparationer utförda av icke auktoriserad personal eller serviceverkstäder,
- användning av reservdelar eller tillbehör som inte är original,
- transportskador, skador som orsakas av främmande föremål eller ämnen, olyckor,
- problem med magasinering eller förvaring.

För garantianspråk måste inköpskvittot uppvisas.

**För assistans, Sid.: 285.**

**Kontakta en Honda serviceverkstad för service på HONDA motorn: [www.engines.honda.com](http://www.engines.honda.com)**

## Tekniska specifikationer

Tekniska specifikationer	Måttenhet	DXPW008	DXPW009	DXPW010	DXPW011
Flöde	l/min	10	13	15	15
Max. flöde	l/min	-	-	-	-
Tryck	MPa	17	19	25	25
Max. tryck	MPa	19	21	27	27
Effekt	kW	3,6	6,3	8,7	8,7
Max. inloppstemperatur	°C	60	60	60	60
Max. inloppstryck	MPa	1	1	1	1
Tvättistolens rekylkraft vid max. tryck	N	28,90	39,70	52,50	52,50
Typ av pumpolja	kg	0,13 SAE 15W40	0,13 SAE 15W40	0,13 SAE 15W40	0,13 SAE 15W40
Motormodell	-	Honda GX 160, 1-cylinder, 4-takt	Honda GX 270, 1-cylinder, 4-takt	Honda GX 390, 1-cylinder, 4-takt	Honda GX 390, 1-cylinder, 4-takt
Märkeffekt vid 3600 1/min	kW/HP	-	-	9,5/12,9	9,5/12,9
Varvtal vid drift	1/min	3300±100	3300±100	3300±100	3300±100
Bränsletank	l	-	-	6,5	6,5
Drivmedel	-	Bensin, blyfri	Bensin, blyfri	Bensin, blyfri	Bensin, blyfri
Ljudtrycksnivå $L_{pA}$ (EN 60704-1) (K = 2,5 dB(A))	dB (A)	89,4	89,4	89,4	89,4
Ljudeffektnivå $L_{WA}$ (EN 60704-1) (K = 2,5 dB(A))	dB (A)	105	105	105	105
Maskinens vibrationer (K = 1 m/s <sup>2</sup> ):	m/s <sup>2</sup>	6,26	6,26	6,26	6,26
Vikt	kg	30	42	50	48

**Med förbehåll för tekniska ändringar!**

## 1 GÜVENLİK BİLGİLERİ

**1.1** Satın almış olduğunuz makine, yüksek basınçlı su ile yıkama makineleri hususunda Avrupa'nın en uzman firmalarından biri tarafından gerçekleştirilmiş, yüksek teknoloji içerikli bir üründür. Makinenizden en üstün performansı elde etmeniz için, dikkatlice okunması ve kullanırken her defa uyulması gereken bu bilgileri sunmaktayız. Makinenin bağlanması, kullanımı ve bakımı esnasında, kendi can güvenliğiniz ve hemen yakın alanlarda bulunan kişilerin can güvenliğini korumak üzere mümkün tüm tedbirler alınmalıdır. Güvenlik talimatlarını dikkatlice okuyunuz ve bunları uygulayınız; bunların ihmal edilmesi, kişilerin sağlığı ve güvenliğini tehlikeye atabilir veya ekonomik hasarlara neden olabilir.

## 2 BİLGİ İŞARETLERİ

**2.1** Makine üzerine uygulanmış olan plaka etiketleri ve semboller ile vurgulanan ve bu talimatlar kapsamında belirtilen işaretlere uyunuz.

Makine ve elkitabında sadece satın alınmış makine açısından geçerli olan sembolere yer verilmiştir. Makine üzerine uygulanmış olan plaka etiketleri ile sembollerin daima sağlam ve okunabilir olduklarını kontrol ediniz; aksi takdirde, orijinal olarak buldukları yerlere uygulayarak, yenileriyle değiştiriniz.

 Dikkat - Tehlike

 Kullanmadan önce, bu talimatları dikkatlice okuyunuz.

 E2 ikonu (bu sembol şekil 1'de mevcut ise) – makinenin profesyonel kullanıma yönelik olduğunu belirtir, yani makine, deneyimi bulunan, teknik, normatif, yasal bilgi sahibi ve makinenin kullanımı ve bakımı için gerekli faaliyetleri gerçekleştirebilecek kapasitede olan kişilere yöneliktir. Bu makine, fiziksel, duyuşsal veya zihinsel yetenekleri tam olmayan veya deneyim ve bilgi sahibi olmayan (çocuklar dâhil) kişiler tarafından kullanılmak için tasarlanmamıştır.

 E3 ikonu (bu sembol şekil 1'de mevcut ise) - makinenin profesyonel kullanıma yönelik olmadığını belirtir (ev kullanımı). Makine; denetim altında tutuluyor veya makinenin güvenli kullanımı hakkında bilgilendirilmiş ve söz konusu kullanımdan kaynaklanan riskleri anlıyorsa, fiziksel, duyuşsal veya zihinsel yetenekleri tam olmayan veya deneyim ve bilgi sahibi olmayan kişiler tarafından kullanılabilir.

 Hareket halindeki organlar. Dokunmayınız.





Yanma tehlikesi! Sıcak yapı gruplarına dikkat edin.



Zehirlenme tehlikesi! Egzoz gazlarını solumayın.

0 Şalter kapalı pozisyonu

I Şalter açık pozisyonu



Garanti edilen ses gücü seviyesi



Yasak işareti, kullanıcıya ulusal yasal düzenlemelerin ürünün içme suyu dağıtım şebekesine bağlanmasını yasaklayabileceklerini belirtir.



Tehlike işareti, kullanıcıya su jetlerini insanlara, hayvanlara, elektrikli ekipmanlara veya ürünün kendisine doğru yönetilmemesi gerektiğini belirtir.



Bu ürün yalıtım sınıfı II çerçevesinde konumlanır. Bu, ürünün takviyeli bir yalıtım veya çift yalıtımla (sadece bu sembol makine üzerinde mevcut ise) donatılmış olduğu anlamına gelir.



Bu ürün yalıtım sınıfı I çerçevesinde konumlanır. Bu, ürünün topraklama koruyucu bir iletkenle (sadece bu sembol makine üzerinde mevcut ise) donatılmış olduğu anlamına gelir.



Bu ürün, mevzuata uygulanabilir Avrupa direktiflerine uygundur.



E1 ikonu - makineyi şehir atığı olarak **bertaraf etmeme** yükümlülüğünü belirtir; eski makineniz, yeni bir makine satın alındığında distribütöre teslim edilebilir. Makineyi oluşturan elektrik ve elektronik kısımlar, sağlık açısından tehlikeli maddeler bulundurduklarından, uygun olmayan kullanımlarda yeniden kullanılmamalıdır.



Koruyucu kulaklık kullanınız.





Koruyucu maske kullanınız.



Solunum koruma ekipmanlarını kullanınız.









-  Koruyucu eldivenler kullanınız.
-  İş kazalarını önleyici ayakkabılar kullanınız.
-  Koruyucu giysiler kullanınız.

### 3 GÜVENLİK KURALLARI/ARTIK RİSKLER

#### 3.1 UYARILAR: YAPILMAMASI GEREKENLER

- 3.1.1 **DİKKAT.** Çocukların makineyi kullanmasına İZİN VERMEYİNİZ, çocukların makineyle oynamadıklarından emin olmak için onları gözetim altında tutunuz.
- 3.1.2 **DİKKAT.** Uygun kullanılmadıkları takdirde, basınçlı su jetleri tehlikeli olabilir.
- 3.1.3 **DİKKAT.** Makineyi alevlenebilir, zehirli veya makinenin doğru işleyişi ile uyumlu olmayan özelliklere sahip sıvılarla KULLANMAYINIZ. Makinenin potansiyel olarak alevlenebilir veya patlayıcı atmosferde kullanılması yasaktır.
- 3.1.4 **DİKKAT.** PATLAMA TEHLİKESİ. Alevlenebilir sıvıları PÜSKÜRTMEYİNİZ.
- 3.1.5 **DİKKAT.** Su jetini insanlara veya hayvanlara doğru YÖNLENDİRMEYİNİZ.
- 3.1.6 **DİKKAT.** Su jetini makinenin kendisine, elektrikli kısımlarına veya diğer elektrikli aparatlara doğru YÖNLENDİRMEYİNİZ.
- 3.1.7 **DİKKAT.** Makineyi makinenin etki alanı içinde koruyucu giysi giymemiş olan kişilerin bulunması halinde KULLANMAYINIZ.
- 3.1.8 **DİKKAT.** Makineyi elbise veya ayakkabı temizlemek için kendinize ve başkalarına doğru YÖNLENDİRMEYİNİZ.
- 3.1.9 **DİKKAT.** Makineyi yağmur halinde açık alanlarda KULLANMAYINIZ.
- 3.1.10 **DİKKAT.** Makine, çocuklar, aciz kişiler ve talimatları okumamış ve anlamamış olan kişiler tarafından HAREKETE GEÇİRİLEMEZ.
- 3.1.11 **DİKKAT.** TABANCA TETİĞİNİ işler pozisyonunda bloke ETMEYİNİZ.
- 3.1.12 **DİKKAT.** Makinenin özellikler plaka etiketiyle donatılmış olduğunu kontrol ediniz, aksi takdirde makineyi satın almış olduğunuz satıcıya haber veriniz. Plaka etiketi olmayan makineler, potansiyel olarak tehlikeli ve anonim olduklarından KULLANILMAMALIDIR.
- 3.1.13 **DİKKAT.** Ayarlama valfi ve güvenlik düzenlerini KURCALAMAYINIZ veya bunların ayarını DEĞİŞTİRMEYİNİZ.
- 3.1.14 **DİKKAT.** Meme jetinin orijinal çapını TADİL ETMEYİNİZ.
- 3.1.15 **DİKKAT.** Taşıtların yüksek basınç hortumu üzerinden geçmesini önleyiniz.



- 3.1.16 DİKKAT.** Yüksek basınç hortumunu çekerek makineyi hareket ETTİRMEYİNİZ.
- 3.1.17 DİKKAT.** Lastikler, lastik supapları ve basınç altında bulunan diğer komponentler üzerine yüksek basınçlı su jetlerinin yönlendirilmesi potansiyel tehlike oluşturur. Döner meme kitini kullanmaktan kaçınınız ve temizlik işlemleri sırasında, her halükarda su jetinden en az 30 cm'lik bir mesafeyi koruyunuz.
- 3.1.18 DİKKAT.** Orijinal olmayan ve özel olarak modele ait olmayan aksesuarların kullanımı yasaktır. Makine üzerinde tadilat yapılması yasaktır; tadilat yapılması, Uygunluk Beyanının geçerliliğini sona erdirir ve imalatçıyı medeni ve cezai sorumluluktan muaf kılar.
- 3.1.19 DİKKAT.** Egzoz gazı deliğine doğru eğilmeyin ya da deliği tutmayın. (Yanma tehlikesi!).
- 3.1.20 DİKKAT.** Sıcak susturucular, silindirler ya da soğutma kanatlarına dokunmayın. (Yanma tehlikesi!).
- 3.2 UYARILAR: YAPILMASI GEREKENLER**
- 3.2.1 DİKKAT.** Elektrik akımı ileten parçaların hepsinin su jetine karşı KORUNMALARI GEREKİR.
- 3.2.2**      
- DİKKAT.** Yüksek basınç, parçaların sekmesine neden olabilir; operatörün güvenlik altına alınmasını ve hasara uğramamasını sağlayacak tüm giysi ve koruyucu donanımlar (KKD) kullanılmalıdır.
- 3.2.3 DİKKAT.** Kontrolsüz şekilde çalışmaya başlayan cihaz nedeniyle yaralanma tehlikesi. Cihazdaki çalışmalardan önce buji soketini çekin.
- 3.2.4 DİKKAT.** Geri tepme nedeni, tetiğe basmadan önce tabancayı sağlam şekilde KAVRAYINIZ.
- 3.2.5 DİKKAT.** Yerel su dağıtım kurumunun talimatlarına göre HAREKET EDİNİZ. IEC 60335-2-79 standardı uyarınca, sadece su besleme hortumuna EN 12729 standardına uygun nitelikte BA tipi boşaltma tesisatlı bir geri akış engelleme cihazı monte edilmiş ise, makine doğrudan doğruya kamu içme suyu dağıtım şebekesine bağlanabilir. Geri akış engelleme cihazı imalatçıya sipariş edilebilir.
- 3.2.6 DİKKAT.** Geri akış engelleme cihazlarından geçmiş olan su, içilmez su olarak kabul edilir.
- 3.2.7 DİKKAT.** Elektrikli komponentlerin bakımı ve/veya onarımı vasıflı personel tarafından GERÇEKLEŞTİRİLMELİDİR.
- 3.2.8 DİKKAT.** Kalan basıncı, hortumu makineden çözmeden önce BOŞALTINIZ.
- 3.2.9 DİKKAT.** Kullanmadan önce her defa ve düzenli aralıklar ile vidaların sıkılık durumlarını ve makineyi oluşturan parçalarının iyi durumda olduklarını KONTROL EDİNİZ, kırılmış veya aşınmış parçalar olup olmadığını gözden geçiriniz.
- 3.2.10 DİKKAT.** Sadece yüksek basınç hortumu / elektrik kablosu kaplama malzemeleriyle uyumlu deterjanları KULLANINIZ.



- 3.2.11 DİKKAT.** İnsanları ve hayvanları en az 15 m uzaklıkta TUTUNUZ.
- 3.2.12 DİKKAT.** Bu makine, imalatçı tarafından temin veya önemle tavsiye edilen deterjanlarla kullanılmak için tasarlanmıştır. Farklı deterjan veya kimya ürünlerinin kullanılması makine güvenliği üzerinde olumsuz etki gösterebilir.
- 3.2.13 DİKKAT.** Deterjanın deri ve özellikle gözlerle temasından sakınınız. Gözle teması halinde, temiz su ile yıkayarak durulayınız ve derhal doktor yardımına başvurunuz!
- 3.2.14 DİKKAT.** Yüksek basınçlı hortumlar, rakorlar ve bağlantı parçaları makinenin güvenliği açısından önem taşırlar. Sadece imalatçı tarafından tavsiye edilen yüksek basınç hortumları, rakorlar ve bağlantı parçalarını kullanınız.
- 3.2.15 DİKKAT.** Makinenin güvenliğini garanti etmek için sadece imalatçının orijinal yedek parçalarını veya imalatçı tarafından onaylanmış olanları kullanınız.
- 3.2.16 DİKKAT.** Makineyi açmadan önce boru temizleme kitini kırmızı işarete kadar yerine sokunuz.
- 3.2.17 DİKKAT.** Sadece kullanım kılavuzunda belirtilen yakıt kullanılmalıdır. Uygun olmayan yakıtlarda patlama tehlikesi bulunmaktadır. Benzin motorlu cihazlarda, depo doldurulurken sıcak yüzeylere yakıt gelmemesine dikkat edilmelidir.
- 3.2.18 DİKKAT.** Benzin motorlu cihazların kullanım kılavuzundaki özel güvenlik uyarılarına lütfen dikkat edin.
- 3.2.19 DİKKAT.** Cihazın kapalı alanlarda kullanılması sırasında, havalandırma ve egzoz gazlarının yeterli oranda dışarı atılması sağlanmalıdır (zehirlenme tehlikesi). Egzoz gazı deliği kapatılmamalıdır. Hava girişlerinin yakınında egzoz emisyonlarının oluşmaması sağlanmalıdır.
- 3.2.20 DİKKAT.** Cihazın taşınması sırasında motor durdurulmalı ve cihaz güvenli bir şekilde sabitlenmelidir.



**4 GENEL BİLGİLER (ŞEKİL 1) SAYFA 3****4.1 Elkitabının kullanımı**

Bu elkitabı makinenin bütünlüycü bir parçasıdır; gelecekte danışmak için muhafaza edilmelidir. Kurmadan/kullanmadan önce dikkatlice okuyunuz. El değiştirme durumunda, devredenin, elkitabını makinenin yeni sahibine teslim etme zorunluluğu bulunur.

**4.2 Teslim**

Makine, kısmen demonte edilmiş olarak bir karton ambalajın içinde teslim edilir.

Tedarik kompozisyonu şekil 1'de gösterilmiştir.

**4.2.1 Birlikte teslim edilen dokümantasyon**

- A1** Kullanım ve bakım elkitabı
- A2** Güvenlik bilgileri
- A3** Uygunluk beyanı
- A4** Garanti kuralları
- A5** Motor kullanım ve bakım elkitabı

**4.3 Ambalajların imha edilmesi**

Ambalajı oluşturan malzemeler çevre kirliliği değildir, buna rağmen malzemeler kullanıldıkları ülkenin yürürlükteki yönetmeliği uyarınca dönüştürülmeli veya bertaraf edilmelidirler.

**5 TEKNİK BİLGİLER (ŞEKİL 1) SAYFA 3****5.1 Öngörülen kullanım**

Makine; taşıtların, makinelerin, su üstünde yüzen araçların, duvarcılık işlerinin temizlenmesi v.b. için, giderilmesi zor kirleri temiz su ve biyolojik ayrışabilen kimyasal deterjanlar ile gidermek için bireysel kullanıma yöneliktir.

Taşıtların motorlarının yıkanması, sadece kirli suyun yürürlükteki kanunlar uyarınca giderilmesi halinde uygun görülmüştür.

- Su giriş sıcaklığı: **makine üzerinde bulunan özellikler plaka etiketine bakınız.**

- Su giriş basıncı: **min. 0,1 MPa - max. 1 MPa.**

- İşleme ortamının sıcaklığı: **0°C üstünde.**

Makine, IEC 60335-1 ve IEC 60335-2-79 standardına uygundur.

**5.2 Operatör**

Makine (profesyonel veya profesyonel olmayan) kullanımından sorumlu operatörü belirlemek için şekil 1'de gösterilen ikona bakınız.

**5.3 Başlıca kısımlar**

- B1 - İçten yanmalı motor
- B2 - Redüktör (bu özelliği bulunduran modellerde)
- B3 - Pompa
- B4 - Emniyet mandallı tabanca
- B5 - Lans
- B6 - Yüksek basınç hortumu
- B7 - Yağ doldurma kapakları (bu özelliği bulunduran modellerde)
- B8 - Nozüller
- B9 - Deterjan haznesi (bu özelliği bulunduran modellerde)
- B10 - Filtreli hortum rakoru

**5.3.1 Aksesuarlar (tedarik paketinde öngörülmüş ise -şekil 1'e bakınız)**

- |                                |                       |
|--------------------------------|-----------------------|
| <b>C1</b> Meme temizleme aleti | <b>C3</b> Sap         |
| <b>C2</b> Döner meme kiti      | <b>C4</b> Vida takımı |

**5.4 Güvenlik düzenleri**

**⚠ Dikkat - tehlike!**  
**Emniyet vanasının ayarını kurcalamayınız veya değiştirmeyiniz.**

- Emniyet vanası ve/veya basınç sınırlayıcısı.
- Emniyet vanası, aynı zamanda bir basınç sınırlama vanasıdır. Tabanca kapatıldığı zaman vana açılır ve su, pompa emmesi aracılığı ile devirdaim eder veya yere boşaltılır.
- Termostatik vana (**D1** bu özelliği bulunduran modellerde)  
Su sıcaklığı üretici tarafından öngörülen sıcaklığı aşar ise, termostatik vana sıcak suyu tahliye eder ve doğru sıcaklığı yeniden düzenlenene kadar boşaltılmış olan suya eşit miktarda soğuk su emer.
- Emniyet mandalı (**D**): istenmeden tesadüfi su jetini önler.

**6 KURMA (ŞEKİL2)/SAYFA 4****6.1 Montaj****Dikkat - tehlike!**

**Cihazdaki çalışmalardan önce buji soketini çekin.**

Montaj sırası için bakınız **şekil 2**.

**6.2 Basınç tahliye kapaklarının montajı (bu özelliği bulunduran modellerde)**

Yağ kaçaklarını önlemek amacıyla makine yağ doldurma ağızları kırmızı renkli kapaklar ile kapatılmış olarak teslim edilir; bu kırmızı kapakların, tedarik dâhilinde bulunan basınç tahliye kapakları ile değiştirilmesi gerekir.

**6.3 Döner memenin montajı**

(Döner meme ile donatılmış modeller için)

Döner meme kiti daha yüksek bir yıkama gücü verilmesini sağlar. Döner memenin kullanımını, ayarlanabilir meme ile elde edilen basınca göre %25'e eşit bir basınç düşüşüne karşılık gelebilir. Her halükarda döner memenin kullanımını, su jetinin dönme hareketi sayesinde daha yüksek yıkama gücü sağlanmasına imkân tanır.

**6.4 Motor****Dikkat - tehlike!**

**"Güvenlik uyarıları" bölümüne dikkat edin!**

6.4.1 *Cihazı kullanmaya başlamadan önce, motor üreticisinin kullanım kılavuzunu okuyun ve özellikle güvenlik uyarılarına dikkat edin.*

Motorun yağ seviyesini kontrol edin. Yağ seviyesinin "MIN" seviyesinin altına inmiş olması durumunda cihazı çalıştırmayın. İhtiyaç anında yağ ekleyin.

Yakıt deposuna kurşunsuz benzin doldurun. 2-Zamanlı karışım kullanmayın.

**6.5 Su bağlantısı****Dikkat - tehlike!**

**Sadece filtreden geçirilmiş veya temiz suyu emdirin. Su alma musluğunun debi oranı, pompasının debi oranına eş değerde olmalıdır.**

Makineyi mümkün olduğunca su besleme şebekesine yakın olarak yerleştiriniz.

**6.5.1 Su besleme bağlantıları**

- Su çıkışı (OUTLET)
- Filtreli su girişi (INLET)

**6.5.2 Kamu su şebekesine bağlantı**

Sadece su besleme hortumuna yürürlükteki standartlara uygun nitelikte boşaltma tesisatlı bir geri akış engelleme cihazı monte edilmiş ise, makine doğrudan doğruya kamu içme suyu dağıtım şebekesine bağlanabilir. Hortumun; en az Ø 13 mm, takviye edilmiş ve uzunluğunun 25 metreyi aşmadığını kontrol ederek emin olunuz.

**6.5.3 Açık kaplardan su emme**

- 1) Filtreli su emme hortumunu su girişine (INLET) vidalayınız ve kap dibine kadar daldırınız.
  - 2) Makinedeki havayı boşaltınız:
    - a) Lansı, vidalarını çözerek çıkarınız.
    - b) Makineyi çalıştırınız ve dışarı akan suda hava kabarcıkları kalmayana kadar tabancayı açık tutunuz.
  - 3) Makineyi kapatınız ve lansı yeniden vidalayarak takınız.
- Not: maksimum emme yüksekliği 0,5 m. olmalıdır. Emme hortumunun kullanımdan önce doldurulması tavsiye edilir.

**7 AYARLAR (ŞEKİL 3)/SAYFA 5**

- 7.1 Püskürtme memesinin ayarlanması** (bu özelliği bulunduran modellerde)  
Su jeti (E) meme ayarlanarak düzenlenir.
- 7.2 Deterjan dağıtımını ayarlama**  
Doğru basınçta deterjan vermek için memeyi (E) (bu özelliği bulunduran modellerde) "■" pozisyonuna getiriniz veya deterjan kitini (C13) (bu özelliği bulunduran modellerde) şekil bağlamında gösterildiği gibi monte ediniz.  
Verilecek deterjan miktarının doz ayarını regülatörü (F) ile yapınız (bu özelliği bulunduran modellerde).
- 7.3 Çalışma basıncının ayarlanması** (bu özelliği bulunduran modellerde)  
Çalışma basıncını değiştirmek için regülatörü (G) kullanınız. Basınç manometre (mevcut olduğunda) üzerinde belirtilir.

**8 KULLANIM BİLGİLERİ (ŞEKİL 4) SAYFA 5****8.1 Kumandalar**

- İlk hareket mekanizması (H).

Motoru, motor üreticisinin kullanım kılavuzuna uygun olarak çalıştırın.

- Su jeti kumanda kolu (I).

**Dikkat - tehlike!**

**Makine, şekil 4 bağlamında belirtilmiş olduğu gibi güvenli ve sabit bir düzey üzerine yaslanmalıdır.**

**8.2 Harekete geçirme** (bakınız şekil 4)

- 1) Su şebekesinin musluğunu tamamen açınız.
- 2) Emniyet mandalını serbest bırakınız (D).
- 3) Tabancayı birkaç saniye açık tuttuktan sonra motoru, motor üreticisinin kullanım kılavuzuna uygun olarak çalıştırın.

**Dikkat - tehlike!**

**Makineyi çalışmaya başlatmadan önce, doğru olarak su ile beslendiğini kontrol ediniz; kuruda çalışma makineye zarar verir; işleme sırasında havalandırma ızgaraları kapatılmamalıdır.**

**Makineye zarar verilmesini önlemek için makinenin kuru çalıştırılmasından kaçınılmalı ve makinenin daima uygun şekilde suyla beslendiği kontrol edilmelidir.**

**8.3 Stop**

- 1) Motor durana kadar motordaki ayar kolunu "STOP" konumuna bastırın ve yakıt vanasını kapatın.
- 2) Tabancayı açınız ve boruların içindeki basıncı boşaltınız.
- 3) Emniyet mandalını devreye alınız (D).

**8.4 Yeniden çalıştırma**

- 1) Emniyet mandalını serbest bırakınız (D).
- 2) Tabancayı açınız ve boruların içindeki havayı boşaltınız.
- 3) Motoru, motor üreticisinin kullanım kılavuzuna uygun olarak çalıştırın.

**8.5 Hizmet dışına çıkarma**

- 1) Su musluğunu kapatınız.
- 2) Makineden bütün su dışarı akana kadar tabancadan artık basıncı boşaltınız.
- 3) Motor durana kadar motordaki ayar kolunu "STOP" konumuna bastırın ve yakıt vanasını kapatın.
- 4) Bujilerin soketini çekin.
- 5) Çalışma sonunda deterjan haznesini boşaltınız ve yıkayınız. Haznenin yıkanması için deterjan yerine temiz su kullanınız.
- 6) Tabancanı emniyet mandalını (D) devreye alınız.

**8.6 Deterjan doldurulması ve kullanımı**

**Deterjan, 7.3 sayılı noktada öngörülen aksesuarlar ve yöntemlere göre verilmelidir.**

Makinenin orijinal donatımında bulunandan daha uzun bir yüksek basınç hortumunun kullanılması veya yedek bir hortum uzatmasının kullanımı, haznedeki (bu özelliği bulunduran modellerde) deterjan emmesini azaltabilir veya tamamen durdurabilir.

Hazneyi (B6) yüksek biyolojik bozunma niteliğine sahip deterjan ile doldurunuz.

**8.7 Doğru yıkama için tavsiyeler**

Kuru yüzey üzerine deterjan uygulamaya kirin çözülmesini sağlayınız. Dikek yüzeyler üzerinde aşağıdan yukarıya doğru çalışınız. Etki göstermesi için 1-2 dakika bekleyiniz, ancak yüzeyin kurumasına izin vermeyiniz. Aşağıdan yukarıya doğru çalışmaya başlayarak, yüksek basınçlı jeti en az 30 cm mesafeden uygulayınız. Durulama sularının yıkanmamış yüzeyler üzerine akmasından kaçınınız.

Bazı durumlarda kir giderilmesi için yıkama fırçalarının mekanik işlemi gereklidir.

Bazı yüzeyleri hasara uğratabileceğinden, yüksek basınç her zaman iyi bir yıkama için en iyi çözümü temsil etmez. Ayarlanabilir memenin işne memesinin kullanımından ve hassas ve vernikli parçaların üzerinde ve basınçlı komponentler (örneğin lastikler, şişirme supapları..) üzerinde döner memenin kullanımından kaçınılması tavsiye edilir.

İyi bir yıkama etkisinin elde edilmesi, eşit ölçüde, su basıncına ve hacmine bağlıdır.

**9 BAKIM (ŞEKİL 5)/SAYFA 6**

Bu bölümde yer almayan tüm bakım müdahaleleri bir yetkili satış ve Servis Merkezi tarafından yapılmalıdır.

**Dikkat - tehlike!**

**Kontrolsüz şekilde çalışmaya başlayan cihaz nedeniyle yaralanma tehlikesi. Cihazdaki çalışmalardan önce buji soketini çekin.**

**Yanma tehlikesi! Sıcak susturucular, silindirlere ya da soğutma kanatlarına dokunmayın.**

**9.1 Meme temizleme**

- 1) Lanı tabancadan sökünüz.
- 2) Alet ile meme deliğinden kiri çıkarınız (C1).

**9.2 Filtre temizliği**

Her kullanımdan önce emme filtresini (L) ve deterjan filtresini (bu özelliği bulunduran modellerde) kontrol ediniz ve gerekli olması halinde, belirtilmiş olduğu gibi temizleyiniz.

**9.3 Motorun debloke edilmesi** (bu özelliği bulunduran modellerde)

Makinenin uzun süre kullanılmadığı durumlarda, kireç birikimleri motorun bloke olmasına neden olabilir. Motoru debloke etmek için bir alet ile motor milini döndürünüz (M).

**9.4 Yağ ilave edilmesi** (bu özelliği bulunduran modellerde)

Doğru seviyeyi yeniden düzenleyene kadar dolmuş yağzından yağ ilave ediniz.

Yağ özellikleri için "Teknik Veriler" tablosuna bakınız.

Her 500 kullanım saatinden sonra yağın değiştirilmesi tavsiye edilir.

**9.5 Sezon sonu depolama**

Kış mevsimi için depoya kaldırma öncesinde, makineyi korozyf ve zehirli olmayan donma önleyici sıvı ile çalıştırınız. Cihazı kuru ve dondan korunan bir mekânda muhafaza ediniz.

**10 DEPOLAMA VE TAŞIMA (ŞEKİL 5)/ SAYFA 6**

Aksesuarları şekil 5 bağlamında öngörüldüğü gibi depolayınız.

Makineyi şekil 5 bağlamında öngörüldüğü gibi taşıyınız.

## 11 ARIZALAR HAKKINDA BİLGİLER

Problemler	Olası nedenler	Çözümler
Pompa öngörülen basınca ulaşmıyor	Meme aşınmış	Memeyi değiştiriniz
	Su filtresi kirlili	Filtreyi temizleyiniz (L) (şekil 5)
	Su beslemesi yetersiz	Musluğu tamamen açınız
	Hava emmesi	Rakorları kontrol ediniz
	Pompada hava	Makineyi kapatınız ve sürekli bir jet çıkışı oluşana kadar tabancayı çalıştırınız. Makineyi tekrar çalıştırınız.
	Meme doğru olarak ayarlanmamış	Memeyi (E) (+) pozisyonuna getiriniz (şekil 3)
	Termostatik vana müdahalesi	Doğru su sıcaklığının yeniden düzenlenmesini bekleyiniz
Pompada ani basınç değişiklikleri mevcut	Açık kaptan emme yüksekliği 0,5 m üstünde	Emme yüksekliğini azaltınız
	Dış hazneden su emme	Makineyi su şebekesine bağlayınız
	Girişteki su ısı çok yüksek	Sıcaklığı azaltınız
	Meme tıkanık	Memeyi temizleyiniz (şekil 5)
Su sızıntıları	Emme filtresi (L) kirlili	Filtreyi temizleyiniz (L) (şekil 5)
	Sızdırmazlık contaları aşınmış	Contaları bir yetkili Teknik Servis Merkezinde değiştiriniz
Gürültü	Serbest tahliye emniyet vanası müdahalesi	Yetkili bir Teknik Servis Merkezine başvurunuz
	Su sıcaklığı çok yüksek	Sıcaklığı azaltınız (teknik verilere bakınız)
Yağ sızıntıları	Sızdırmazlık contaları aşınmış	Yetkili bir Teknik Servis Merkezine başvurunuz
	Ayarlanabilir meme pozisyonu yüksek basınçta	Memeyi (E) " " pozisyonuna getiriniz (şekil 3)
Deterjan emmiyor	Deterjan aşırı yoğun	Su ile seyreltiniz
	Yüksek basınç hortum uzatmaları kullanımı	Orijinal hortumu yeniden düzenleyiniz
	Deterjan devresi kabuk bağlamış veya tıkanmış	Temiz su ile durulayınız ve olası tıkanıklıkları gideriniz. Problemin devam etmesi halinde, yetkili bir Teknik Servis Merkezine danışınız.
Termostatik vana dan su dışarı çıkıyor	Meme içindeki su sıcaklığı veri plaka etiketinde belirtilen maksimum değeri aştı.	Makine işler durumda olarak su jetini 5 dakikadan daha uzun bir süre boyunca kesmeyiniz.

## MODEL SERİ NUMARASI



**12 YÜZEYLERE ZARAR VERMEKTEN NASIL KAÇINABİLİRİZ****DİKKAT**

- 12.1 Lastiklerin yıkanması için makinenin kullanımı, lastiklerde hasarlara neden olabilir ve tehlike yaratabilir.
- 12.2 Yüksek basınçlı jeti, doğrudan lastik üzerine yönlendirmeyiniz.
- 12.3 Tekerlekler ve lastikler yakınında temizlik işlemleri gerçekleştirildiğinde, makineyi daima en düşük basınçta kullanınız.
- 12.4 Aracın herhangi bir kısmını yıkamak için asla "Turbo lans"ı kullanmayınız.
- 12.5 Detaylı bilgileri için burada belirtilen bölümü okuyunuz: "8.7 Doğru yıkama tavsiyeleri".

**CE uygunluk beyanı**

Biz, Modena, İtalya'da kâin Annovi Reverberi S.p.A., aşağıdaki AR Blue Clean makinesi/makinelerinin:

Makine adı	Yüksek basınçlı yıkama makinesi			
Model No.	<b>DXPW008</b>	<b>DXPW009</b>	<b>DXPW010</b>	<b>DXPW011</b>
Emilen güç	3,6 kW	6,3 kW	8,7 kW	8,7 kW

aşağıdaki Avrupa direktiflerine uygun olduğunu (olduklarını): 2006/42/EC, 2014/35/EU, 2011/65/EU, 2012/19/EU, 2014/30/EU, 2000/14/EC (Kanun Hükümünde Kararname 262/2002);

ve aşağıdaki yönetmeliklere veya standartlaştırılmış aşağıdaki belgelere uygun olarak üretilmiş olduğunu (olduklarını) beyan ederiz: EN 60335-1; EN 60335-2-79; EN 55014-1; EN 55014-2; EN 61000-3-2; EN 61000-3-3; EN 61000-3-11; EN 60704-1; EN 62233; EN 50581

Teknik faskülün verilmesi konusunda yetkili kişinin ismi ve adresi: Stefano Reverberi / AR Managing Director

Via ML King, 3 - 41122 Modena, İtalya

2000/14/EC direktifi çerçevesinde talep edilen uygunluk değerlendirme prosedürü Ek V esaslarına uygun olarak gerçekleştirilmiştir

Model No.	<b>DXPW008</b>	<b>DXPW009</b>	<b>DXPW010</b>	<b>DXPW011</b>
Ölçülmüş olan ses gücü seviyesi:	102,5 dB (A)	102,5 dB (A)	102,5 dB (A)	102,5 dB (A)
Garanti edilen ses gücü seviyesi:	105 dB (A)	105 dB (A)	105 dB (A)	105 dB (A)

Tarih: 19.07.2016

**MODENA (I)**

Stefano Reverberi

  
Managing Director

**Garanti**

Garantinin geçerliliği, (üretici tarafından farklı şekilde belirtmesi dışında) ürünün piyasaya sürüldüğü ülkede geçerli kanunlar tarafından düzenlenir. Ürünün, garanti geçerlilik süresinde, malzeme kalitesi, imalat veya uygunsuzluktan kaynaklanan nedenlerden ötürü hatalı çıkması halinde, imalatçı hatalı kısımların değiştirilmesini garanti eder, haklı olarak aşınmış olmaları halinde, ürünlerin onarılmasını veya değiştirilmesini sağlar.

Garanti, normal aşınmaya tabi olan komponentleri kapsamaz (vanalar, piston, su contası, yağ contası, yaylar, OR ringler, hortum, tabanca, fırçalar, tekerlekler, v.b. gibi aksesuarlar);

Garanti, aşağıdakilerden nedeni olduğu veya aşağıdakilerden kaynaklanan kusurları kapsamaz:

- doğru olmayan kullanım, izin verilmeyen kullanım, ihmalkârlık,
- ürünün evde kullanım için satılmış olduğu durumlarda, kiralama veya profesyonel kullanım,
- özel elkitabında öngörülen bakım kurallarına riayet edilmemesi,
- yetki sahibi olmayan personel veya merkezler tarafından yapılmış onarımlar,
- orijinal olmayan yedek parça veya aksesuarların kullanımı,
- taşıma, yabancı nesne veya maddeler, kaza nedeni hasarlar,
- ambar ve depolama problemleri.

Garantiyi geçerli kılmak için satın alma kanıtının ibraz edilmesi gerekir.

**Teknik servis, Sayfa: 285.**

**HONDA motoru ile ilgili teknik servis için bir Honda teknik servis merkeziyle iletişim kurun:www.engines.honda.com**

## Teknik Veriler

Teknik Veriler	Birim	DXPW008	DXPW009	DXPW010	DXPW011
Debi oranı	l/dk	10	13	15	15
Maksimum debi oranı	l/dk	-	-	-	-
Basınç	MPa	17	19	25	25
Maksimum basınç	MPa	19	21	27	27
Güç	kW	3,6	6,3	8,7	8,7
Maksimum besleme sıcaklığı	°C	60	60	60	60
Maksimum besleme basıncı	MPa	1	1	1	1
Maksimum basınçta tabancanın itme kuvveti	N	28,90	39,70	52,50	52,50
Pompa yağ tipi	kg	0,13 SAE 15W40	0,13 SAE 15W40	0,13 SAE 15W40	0,13 SAE 15W40
Motor modeli	-	Honda GX 160, 1 silindir, 4 zamanlı	Honda GX 270, 1 silindir, 4 zamanlı	Honda GX 390, 1 silindir, 4 zamanlı	Honda GX 390, 1 silindir, 4 zamanlı
3600 devir/dakikada nominal güç	kW/BG	-	-	9,5/12,9	9,5/12,9
Çalışma devri	d/dk	3300±100	3300±100	3300±100	3300±100
Yakıt deposu	l	-	-	6,5	6,5
Yakıt	-	Benzin, kurşunsuz	Benzin, kurşunsuz	Benzin, kurşunsuz	Benzin, kurşunsuz
Ses basınç seviyesi L <sub>WA</sub> (EN 60704-1) (K = 2,5 dB(A))	dB (A)	89,4	89,4	89,4	89,4
Ses gücü seviyesi L <sub>WA</sub> (EN 60704-1) (K = 2,5 dB(A))	dB (A)	105	105	105	105
Cihazın titreşimleri (K = 1 m/s <sup>2</sup> ):	m/s <sup>2</sup>	6,26	6,26	6,26	6,26
Ağırlık	kg	30	42	50	48

**Teknik değişiklik yapma hakkı saklıdır!**



## 1 ІНСТРУКЦІЇ З ТЕХНІКИ БЕЗПЕКИ



**1.1** Придбаний вами пристрій є високотехнологічною розробкою одного з провідних європейських виробників мийок високого тиску. Для того щоб пристрій працював з максимальною ефективністю, уважно прочитайте цю брошуру та завжди дотримуйтесь інструкцій під час експлуатації. Під час підключення, експлуатації та обслуговування пристрою вживайте всіх можливих заходів безпеки для власного захисту та захисту людей, які перебувають у безпосередній близькості. Уважно прочитайте правила техніки безпеки та виконуйте їх за будь-яких обставин. Невиконання цих положень може поставити під загрозу здоров'я та безпеку людей або спричинити значні матеріальні збитки.

## 2 ЗНАКИ БЕЗПЕКИ

**2.1** Дотримуйтеся інструкцій на знаках та символах безпеки, розташованих на пристрої та зображених у цьому посібнику.

На пристрої та в посібнику містяться лише ті символи, які відповідають придбаній моделі. Прикріплені до пристрою символи та знаки завжди мають бути присутніми та розбірливими; в іншому разі прикріпіть їхні замітники на вихідних місцях.

 Попередження – Застереження – Ризик

  Перед експлуатацією уважно прочитайте цю інструкцію.

 Символ E2 (якщо він міститься в посібнику) означає, що пристрій призначено для професійного вжитку, тобто для використання досвідченими людьми, ознайомленими з відповідними технічними, нормативними та законодавчими факторами та спроможними виконувати операції з експлуатації та обслуговування пристрою. Цей пристрій не призначено для використання дітьми, особами з обмеженими фізичними, сенсорними або розумовими можливостями чи людьми з браком досвіду та знань.

 Символ E3 (якщо він міститься в посібнику) означає, що пристрій призначено для непрофесійного (побутового) вжитку. Цей пристрій можуть використовувати особи з обмеженими фізичними, сенсорними чи розумовими здібностями або люди, яким бракує досвіду чи знань, якщо вони перебувають під наглядом або проінструктовані щодо безпечного використання пристрою та розуміють зумовлені цим ризики.

 Рухомі частини. Не торкатися.





Небезпека опектися! Попередження про гарячі вузли.



Небезпека отруєння! Не вдихати вихлопні гази.

0 Положення «Вимкнено».

I Положення «Увімкнено».



Гарантований рівень акустичної потужності.



Знак заборони, який інформує користувачів про те, що місцеві норми можуть забороняти під'єднання виробу до системи постачання питної води.



Знак небезпеки, який попереджає користувачів про те, що не можна спрямовувати струмінь води на людей, тварин, електрообладнання та сам виріб.



Цей виріб має ізоляцію класу II. Це означає, що він має посилену чи подвійну ізоляцію (лише якщо цей символ присутній на пристрої).



Цей виріб має ізоляцію класу I. Це означає, що його оснащено захисним дротом заземлення (лише якщо символ присутній на пристрої).

CE Виріб відповідає вимогам належних європейських директив.



Символ E1 означає, що пристрій **не слід утилізувати** як комунальні відходи; його можна віддати продавцю після придбання нового пристрою. Електричні та електронні частини пристрою не слід повторно використовувати не за призначенням, оскільки вони містять небезпечні для здоров'я речовини.



Надіньте засоби захисту органів слуху.



Надіньте захисну маску.





Надіньте засоби захисту органів дихання.



Надіньте захисні рукавички.



 Надіньте захисне взуття.

 Надіньте захисний одяг.

### **3 ПРАВИЛА ТЕХНІКИ БЕЗПЕКИ/ЗАЛИШКОВІ РИЗИКИ**

#### **3.1 ЗАБОРОНЕНО З МІРКУВАНЬ БЕЗПЕКИ**

- 3.1.1 Попередження.** НЕ дозволяйте дітям користуватися пристроєм; наглядайте за дітьми, щоб переконатися, що вони з ним не грають.
- 3.1.2 Попередження.** У разі неправильного застосування струмені високого тиску можуть бути небезпечними.
- 3.1.3 Попередження.** НЕ використовуйте пристрій із займистими чи токсичними рідинами або будь-якими виробами, які не сумісні з його коректною роботою. Заборонено використовувати пристрій у потенційно легкозаймистій або вибухонебезпечній атмосфері.
- 3.1.4 Попередження.** РИЗИК ВИБУХУ. НЕ використовуйте пристрій для розбризкування займистих рідин.
- 3.1.5 Попередження.** НЕ спрямовуйте струмінь води на людей або тварин.
- 3.1.6 Попередження.** НЕ спрямовуйте струмінь води на сам пристрій, електричні частини або інше електричне обладнання.
- 3.1.7 Попередження.** НЕ користуйтеся пристроєм, коли в діапазоні його дії знаходяться люди, якщо вони не вдягнуті в захисний одяг.
- 3.1.8 Попередження.** НЕ спрямовуйте струмінь води на себе або інших осіб для чищення одягу чи взуття.
- 3.1.9 Попередження.** НЕ користуйтеся пристроєм надворі, коли йде дощ.
- 3.1.10 Попередження.** НЕ дозволяйте використовувати пристрій дітям, некомпетентним особам або людям, які не прочитали та не зрозуміли інструкцій.
- 3.1.11 Попередження.** НЕ блокуйте пусковий важіль в робочому положенні.
- 3.1.12 Попередження.** Переконайтеся, що до пристрою прикріплена табличка з технічними характеристиками; в іншому разі зверніться до продавця. НЕ можна використовувати пристрої без табличок, оскільки вони не можуть бути ідентифіковані та є потенційно небезпечними.
- 3.1.13 Попередження.** НЕ змінюйте та не регулюйте налаштування запобіжного клапана чи запобіжних пристроїв.
- 3.1.14 Попередження.** НЕ змінюйте оригінальний діаметр насадки-розпилювача.
- 3.1.15 Попередження.** Слідкуйте за тим, щоб транспортні засоби не переїжджали шланг високого тиску.
- 3.1.16 Попередження.** НЕ переміщуйте пристрій, тягнучи його за шланг високого тиску.



- 3.1.17 Попередження.** Струмінь високого тиску, спрямований на шини, вентиля шин чи інші компоненти під тиском, становить потенційну загрозу. Під час миття не використовуйте комплект поворотної насадки та завжди тримайте струмінь на відстані принаймні 30 см.
- 3.1.18 Попередження.** Заборонено використовувати неоригінальне приладдя та будь-які інші запасні частини, не призначені безпосередньо для відповідної моделі. Заборонено вносити до пристрою будь-які модифікації; будь-які модифікації анулюють Декларацію відповідності та звільняють виробника від усіх зобов'язань згідно з цивільним і кримінальним правом.

**3.1.19 Попередження.** Не нахилитися і не братися за відвід газу. (небезпека опіку).

**3.1.20 Попередження.** Не торкатися гарячих глушників, циліндрів або охолоджувальних ребер. (небезпека опіку).

## **3.2 ВИМАГАЄТЬСЯ З МІРКУВАНЬ БЕЗПЕКИ**

**3.2.1 Попередження.** Усі електричні дроти МАЮТЬ БУТИ ЗАХИЩЕНІ від струменя води.

**3.2.2**      

**Попередження.** Високий тиск може викликати віддачу в компонентах: одягайте весь захисний одяг (I33) та обладнання, необхідне для безпеки оператора.

**3.2.3 Попередження.** Небезпека травмування внаслідок того, що пристрій раптом запрацював. Витягти наконечник свічки запалювання перед початком робіт із пристроєм.

**3.2.4 Попередження.** Перш ніж натиснути на пусковий важіль, міцно **ВІЗЬМІТЬСЯ** за пістолет-розпилювач для протидії віддачі.

**3.2.5 Попередження.** **ДОТРИМУЙТЕСЯ** місцевих норм із водопостачання. Згідно з вимогами ІЕС 60335-2-79 пристрій можна під'єднувати до лінії постачання питної води, лише якщо шланг подачі має зворотний клапан з дренажною здатністю відповідно до стандарту EN 12729, тип ВА. Зворотний клапан можна замовити у виробника.

**3.2.6 Попередження.** Вода, яка витікає через зворотні клапани, вважається непридатною для пиття.

**3.2.7 Попередження.** Обслуговування та/або ремонт електричних компонентів **МАЄ** проводити кваліфікований персонал.

**3.2.8 Попередження.** **СКИНЬТЕ** залишковий тиск, перш ніж від'єднувати шланг від пристрою.

**3.2.9 Попередження.** Перед кожним використанням та регулярно **ПЕРЕВІРЯЙТЕ**, чи всі гвинти повністю затягнуто та чи немає зламаних або спрацьованих компонентів.

**3.2.10 Попередження.** **ВИКОРИСТОВУЙТЕ ЛИШЕ** ті засоби для миття, які не пошкодять покриття шланга високого тиску/електричного кабелю.



- 3.2.11 Попередження.** Люди чи тварини **МАЮТЬ** перебувати на відстані щонайменше 15 м від пристрою.
- 3.2.12 Попередження.** Цей пристрій призначено для використання із засобами для миття, які постачає чи рекомендує виробник пристрою. Використання інших засобів для миття або хімічних речовин може негативно вплинути на безпечність експлуатації пристрою.
- 3.2.13 Попередження.** Запобігайте контакту засобу для миття зі шкірою та особливо з очима! У разі контакту з очима негайно промийте їх великою кількістю води та зверніться за медичною допомогою!
- 3.2.14 Попередження.** Шланги, фітинги та з'єднання високого тиску мають велике значення для безпеки пристрою. Користуйтеся лише шлангами, фітингами та з'єднаннями високого тиску, рекомендованими виробником.
- 3.2.15 Попередження.** Для гарантування безпеки пристрою використовуйте лише оригінальні частини від виробника або затверджені ним частини.
- 3.2.16 Попередження.** Перш ніж вмикати пристрій, вставте комплект трубки для розпилення до червоної позначки.
- 3.2.17 Попередження.** Необхідно використовувати лише той тип пального, що зазначений у інструкції з експлуатації. Під час використання непридатних видів палива існує небезпека вибуху.  
У приладах з бензиновим двигуном необхідно звертати увагу під час заправки на те, щоб бензин не потрапив на горячу поверхню.
- 3.2.18 Попередження.** Будь ласка, звертайте увагу на особливі вказівки з техніки безпеки в інструкції з експлуатації для приладів з бензиновим двигуном.
- 3.2.19 Попередження.** При експлуатації пристрою у приміщенні необхідно забезпечити достатнє провітрювання та належний відвід виникаючих газів (небезпека отруєння).  
Вихід газів не повинен бути заблокованим.  
Необхідно переконавшись, що поблизу впускного повітряного отвору немає викидів відпрацьованих газів.
- 3.2.20 Попередження.** Під час транспортування приладу необхідно вивести з експлуатації двигун та надійно закріпити прилад.



**4 ЗАГАЛЬНА ІНФОРМАЦІЯ (МАЛ. 1)/СТОР. 3**

**4.1 Користування посібником**

Посібник є невід'ємною складовою комплексу постачання пристрою, тому його слід зберігати для використання в майбутньому. Уважно прочитайте посібник, перш ніж установлювати/використовувати пристрій. Якщо пристрій продано, продавець має передати цей посібник його новому власнику.

**4.2 Доставка**

Пристрій доставляють частково зібраним у картонній коробці. Комплект постачання зображено на мал. 1.

**4.2.1 Документація, яка входить до комплексу постачання пристрою**

- A1** Посібник з експлуатації та обслуговування
- A2** Інструкції з техніки безпеки
- A3** Декларація відповідності
- A4** Гарантійні положення
- A5** Посібник із користування та обслуговування двигуна

**4.3 Утилізація упаковки**

Пакувальні матеріали не забруднюють навколишнього середовища, проте їх слід переробити чи утилізувати згідно з відповідними законодавчими нормами, які діють у країні використання.

**5 ТЕХНІЧНА ІНФОРМАЦІЯ (МАЛ. 1)/СТОР. 3**

**5.1 Використання за призначенням**

Цей пристрій призначено для індивідуального використання з метою чищення транспортних засобів, машин, човнів, кам'яної кладки тощо для видалення складних забруднень за допомогою чистої води та засобів для миття, що розкладаються біологічним шляхом. Двигуни транспортних засобів можна мити лише за умови утилізації брудної води відповідно до чинних норм.

- Температура води на вході: **див. таблицю з технічними характеристиками на пристрої.**

- Тиск води на вході: **мін. 0,1 МПа – макс. 1 МПа.**

- Робоча температура навколишнього повітря: **понад 0 °С.**

Пристрій відповідає стандартам IEC 60335-1 і IEC 60335-2-79.

**5.2 Оператор**

Символ, зображений на мал. 1, позначає призначеного для пристрою оператора (професіонала чи непрофесіонала).

**5.3 Основні компоненти**

- V1** - Двигун внутрішнього згорання
- V2** - Понижувачий редуктор (у моделях із відповідною комплектацією)
- V3** - Насос
- V4** - Пістолет-розпилювач із запобіжним стопором
- V5** - Трубка
- V6** - Шланг високого тиску
- V7** - Ковпачки оливиці (у моделях із відповідною комплектацією)
- V8** - Насадки
- V9** - Бак засобу для миття (у моделях з відповідною комплектацією)
- V10** - Штуцер з фільтром під шланг

**5.3.1 Приладдя (якщо входить до комплексу постачання — див. мал. 1)**

- C1** Інструмент для чищення
- C2** Комплект поворотної насадки
- C3** Ручка
- C4** Гвинти

**5.4 Запобіжні пристрої**

**⚠ Попередження — небезпечно!**  
Не змінюйте та не регулюйте налаштувань запобіжного клапана.

- Запобіжний клапан та/або клапан обмеження тиску. Запобіжний клапан також є клапаном обмеження тиску. Якщо відпустити пусковий важіль пістолета-розпилювача, клапан відкривається, й вода рециркулює через вхідний канал насоса або вливається на підлогу.

- Клапан термостата (D1, якщо встановлено). Якщо температура води перевищує температуру, передбачену виробником, клапан термостата випускає гарячу воду та всмоктує об'єм холодної води, який дорівнює об'єму випущеної води, доки не буде відновлено нормальну температуру.

- Запобіжний стопор (D): запобігає випадковому розпиленню води.

**6 ВСТАНОВЛЕННЯ (МАЛ. 2)/СТОР. 4**

**6.1 Збирання**

**⚠ Попередження — небезпечно!**  
Витягти наконечник свічки запалювання перед початком робіт із пристроєм.

Послідовність збирання показано на мал. 2.

**6.2 Встановлення декомпресійних ковпачків** (у моделях з відповідною комплектацією)

Для запобігання витоків мастила пристрій постачається з мастилозбірниками, герметизованими червоними ковпачками, які слід замінити декомпресійними ковпачками, які входять до комплексу постачання.

**6.3 Установлення поворотної насадки**

(у моделях з відповідною комплектацією)  
Комплект поворотної насадки дозволяє підвищити потужність миття. Використання поворотної насадки може спричинити зниження тиску на 25 % порівняно з тиском, досягнутим за допомогою регульованої насадки. Проте комплект поворотної насадки забезпечує більшу потужність миття завдяки обертанню струменя води.

**6.4 Двигун**

**⚠ Попередження — небезпечно!**  
Дотримуватись розділу "Вказівки з техніки безпеки"!

**6.4.1** Перед експлуатацією прочитати посібник з експлуатації виробника пристрою і особливо прийняти до уваги вказівки щодо безпеки.

Переверка рівня масла мотора. Не експлуатувати апарат, якщо рівень масла опустився нижче позначки "MIN". При необхідності, долити мастило.

Паливний бак заправити неетилованим бензином. Не використовувати двотактну суміш.

**6.5 З'єднання для постачання води**

**⚠ Попередження — небезпечно!**  
До пристрою має надходити лише чиста чи фільтрована вода. Швидкість потоку в крані подачі води має дорівнювати швидкості потоку в насосі.  
Розташуйте пристрій якнайближче до системи водопостачання.

**6.5.1 Точки з'єднання**

- Випуск води (ВХІДНИЙ ОТВІР)
- Водозабір з фільтром (ВХІДНИЙ ОТВІР)

**6.5.2 Під'єднання до лінії водопостачання**

Пристрій можна під'єднувати до лінії постачання питної води, лише якщо шланг подачі має зворотний клапан, який відповідає чинним нормам. Переконайтеся, що шланг щонайменше 13 мм у діаметрі, а його довжина не перевищує 25 м.

**6.5.3 Всмоктування води з відкритих ємностей**

- 1) Пригвинтіть шланг подачі води з фільтром до ВХІДНОГО ОТВОРУ для води та опустіть шланг на дно ємності.
- 2) Пригвинтіть шланг до пристрою:
  - a) відгвинтіть трубку;
  - b) увімкніть пристрій і тримайте пістолет-розпилювач відкритим, доки у воді, яка вливається, не зникнуть бульбашки;
  - 3) вимкніть пристрій і пригвинтіть трубку на місце. Примітка. Максимальна висота всмоктування становить 0,5 м. Перед використанням шланг для всмоктування слід наповнити.

**7 НАЛАШТУВАННЯ (МАЛ. 3)/СТОР. 5**

- 7.1 Налаштування насадки-розпилювача** (у моделях з відповідною комплектацією)  
Потік води можна регулювати налаштуванням насадки (E).
- 7.2 Регулювання засобу для миття**  
Щоб налаштувати потрібний тиск подачі засобу для миття, встановіть насадку (E) (якщо вона є) в положення «**■**» або встановіть комплект засобу для миття (C13) (за наявності), як показано на малюнку. Кількість засобу для миття, який подається, можна налаштувати за допомогою регулятора (F).
- 7.3 Налаштування робочого тиску** (у моделях з відповідною комплектацією)  
За допомогою регулятора (G) можна налаштувати робочий тиск. Тиск показується на манометрі (якщо встановлено).

**8 ІНФОРМАЦІЯ ПРО ВИКОРИСТАННЯ ПРИСТРОЮ (МАЛ. 4)/СТОР. 5**

- 8.1 Елементи керування**  
- Стартер (H).  
Запустити мотор відповідно до інструкції по експлуатації виробника мотора.  
- Контрольний важіль струменя води (I).

**⚠ Попередження — небезпечно!**  
Під час роботи пристрій має бути встановлений на твердій стійкій поверхні, як показано на мал. 4.

- 8.2 Запуск** (див. мал. 4)  
1) Повністю відкрийте кран подачі води.  
2) Розблокуйте запобіжний стопор (D).  
3) Натисніть на пусковий важіль пістолета-розпилювача й утримуйте його протягом кількох секунд, а потім запустіть двигун відповідно до інструкції з експлуатації виробника двигуна.

**⚠ Попередження — небезпечно!**  
Перед увімкненням пристрою переконайтеся, що він отримує воду належним чином; використання пристрою без води призведе до його пошкодження. Не закривайте вентиляційних решіток, коли пристрій працює. Щоб запобігти пошкодженню пристрою, не дозволяйте йому працювати без води та перевіряйте, щоб вода надходила до нього належним чином.

- 8.3 Вимкнення**  
1) Перевести важіль регулювальника двигуна в положення „STOP“ та утримувати його до зупинення двигуна, потім закрити кран подачі палива.  
2) Натисніть на пусковий важіль пістолета-розпилювача та скиньте залишковий тиск у трубах.  
3) Заблокуйте запобіжний стопор (D).
- 8.4 Перезапуск**  
1) Розблокуйте запобіжний стопор (D).  
2) Натисніть на пусковий важіль пістолета-розпилювача та випустіть залишкове повітря з труб.  
3) Запустити мотор відповідно до інструкції по експлуатації виробника мотора.
- 8.5 Зберігання**  
1) Закрийте кран подачі води.  
2) Скиньте залишковий тиск з пістолета-розпилювача, поки з пристрою не виллється вся вода.  
3) Перевести важіль регулювальника двигуна в положення „STOP“ та утримувати його до зупинення двигуна, потім закрити кран подачі палива.  
4) Витягніть наконечник свічки запалювання.  
5) Після закінчення роботи злийте залишки з баку засобу для миття та промийте його. Для миття баку користуйтеся чистою водою без засобу для миття.  
6) Заблокуйте запобіжний стопор пістолета-розпилювача (D).
- 8.6 Доливання та використання засобу для миття**  
Засіб для миття має надходити за допомогою приладдя та процедур, описаних у пункті 7.3.

Використання шланга високого тиску, довшого за той, який входить до комплекту постачання пристрою, чи додаткового подовжувача шланга може знизити чи повністю зупинити всмоктування засобу для миття.  
Наповніть бак (B6) засобом для миття з високим рівнем біологічного розкладання.

- 8.7 Рекомендована процедура чищення**  
Розчиняйте бруд, застосовуючи розбавлений водою засіб для миття до сухої поверхні.  
Обробляючи вертикальні поверхні, просувайтеся знизу вгору. Залиште засіб для миття на 1-2 хвилини, проте не давайте поверхні висохнути. Просуваючись знизу, застосуйте струмінь високого тиску з відстані щонайменше 30 см. Не застосовуйте воду для ополіскування до немитих поверхонь.  
В окремих випадках для видалення бруду необхідно використовувати щітки.  
Високий тиск не завжди забезпечує задовільні результати чищення, оскільки може пошкодити окремі поверхні. Для обробки делікатних або пофарбованих поверхонь, а також компонентів під тиском (наприклад, шин, вентилів накачування тощо) не слід користуватися найтоншим налаштуванням регульованої насадки для струменя води або поворотною насадкою. Ефективність чищення залежить як від тиску, так і від кількості використаної води.

**9 ОБСЛУГОВУВАННЯ (МАЛ. 5)/СТОР. 6**

Операції з обслуговування, не описані в цьому розділі, має виконувати авторизований центр зі збуту та сервісу.

**⚠ Попередження — небезпечно!**  
Небезпечно травмувати внаслідок того, що пристрій раптом запрацював. Витягти наконечник свічки запалювання перед початком робіт із пристроєм.

- Небезпечка опіки! Не торкайтеся гарячих глушників, циліндрів або охолоджувальних ребер.**
- 9.1 Чищення насадки**  
1) Від'єднайте трубку від насадки.  
2) Видаліть залишкове забруднення з отвору насадки за допомогою спеціального інструмента (C1).
- 9.2 Чищення фільтра**  
Перед кожним використанням виконуйте огляд всмоктувального фільтра (L) і фільтра засобу для миття (якщо встановлено) та очищайте їх відповідно до інструкції, у разі необхідності.
- 9.3 Розблокування мотора** (у моделях з відповідною комплектацією)  
Тривалі зупинки можуть бути викликані впаданням нальотом, який перешкоджає нормальній роботі мотора. Щоб розблокувати двигун, поверніть повідний вал за допомогою інструмента (M).
- 9.4 Доливання мастила** (у моделях з відповідною комплектацією)  
Долийте мастило через вхідний отвір, щоб відновити потрібний рівень. Див. характеристики мастила в таблиці «Технічні характеристики».  
Мастило треба міняти через кожні 500 годин роботи.
- 9.5 Зберігання після завершення сезону**  
Перед зберіганням впродовж зимового періоду запустіть пристрій з некорозійним та нетоксичним антифризом.  
Зберігайте пристрій у сухому місці, захищеному від морозу.

**10 ЗБЕРІГАННЯ ТА ТРАНСПОРТУВАННЯ (МАЛ. 5)/СТОР. 6**

Зберігайте приладдя, як показано на мал. 5.  
Транспортуйте пристрій, як показано на мал. 5.

## 11 УСУНЕННЯ НЕСПРАВНОСТЕЙ

Несправність	Можливі причини	Спосіб усунення
Насос не досягає робочого тиску	Спрацювала насадка	Замініть насадку
	Забруднено водяний фільтр	Почистіть фільтр (L) (мал. 5)
	Недостатнє водопостачання	Повністю відкрийте кран подачі води
	До системи всмоктується повітря	Перевірте щільність фітінгів шланга
	Повітря в насосі	Вимкніть пристрій, а потім натискайте та відпустіть пусковий важіль пістолета-розпилювача, поки вода не почне виливатися рівномірним потоком. Знову ввімкніть пристрій
	Неправильне положення регульованої насадки	Установіть насадку (E) в положення (+) (мал. 3)
	Спрацював клапан термостата	Зачекайте відновлення нормальної температури води
Під час експлуатації тиск насоса несподівано падає	Вода всмоктується з відкритої ємності з висоти понад 0,5 м.	Зменшіть висоту всмоктування.
	Вода всмоктується із зовнішнього бака	Під'єднайте пристрій до лінії водопостачання
	Вода на вході надто гаряча	Зменшіть температуру
	Засмічено насадку	Почистіть насадку (мал. 5)
Витоки води	Забруднено вхідний фільтр (L)	Почистіть фільтр (L) (мал. 5)
	Спрацювали ущільнювачі	Замініть ущільнювачі в найближчому авторизованому сервісному центрі
Пристрій працює надто шумно	Спрацював запобіжний клапан, і вода вилілася	Зверніться до авторизованого сервісного центру
Витоки мастила	Вода надто гаряча	Зменшіть температуру (див. технічні характеристики)
Засіб для миття не всмоктано	Спрацювали ущільнювачі	Зверніться до найближчого авторизованого сервісного центру
	Налаштування високого тиску регульованої насадки	Встановіть насадку (E) в положення (H) (мал. 3)
	Засіб для миття надто густий	Розбавте водою
	Використовується подовжувач шланга високого тиску	Встановіть оригінальний шланг
Із клапану термостата витікає вода	Осад або перешкоди в трубопроводі засобу для миття	Промийте чистою водою та видаліть усі перешкоди. Якщо проблеми не усунуто, зверніться до авторизованого сервісного центру
	Температура води всередині насадки перевищила максимальне номінальне значення, вказане на табличці з технічними характеристиками	Під час роботи пристрою не вимикайте струменя води на понад 5 хвилин за раз

## МОДЕЛЬ СЕРІЙНИЙ НОМЕР

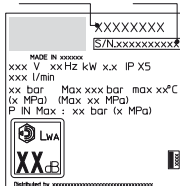



## 12 ЯК ЗАПОБІГТИ ПОШКОДЖЕННЮ ПОВЕРХОНЬ



### ПОПЕРЕДЖЕННЯ

- 12.1 Використання пристрою для миття шин може призвести до їх пошкодження та бути небезпечним.
- 12.2 Не спрямовуйте струмінь води під високим тиском безпосередньо на шину.
- 12.3 Завжди користуйтеся найнижчим налаштуванням тиску під час чищення коліс і шин.
- 12.4 Не користуйтеся турбонаконечником для миття будь-яких частин транспортного засобу.
- 12.5 Для отримання додаткової інформації див. розділ 8.7 «Рекомендована процедура чищення».



## Декларація відповідності директивам ЄС

Ми, Anнови Reverberi S.p.A, заявляємо, що зазначений (-і) нижче пристрій (-ої) AR Blue Clean:

Призначення пристрою:	Мийка високого тиску			
Номер моделі	<b>DXPW008</b>	<b>DXPW009</b>	<b>DXPW010</b>	<b>DXPW011</b>
Номінальна потужність	3,6 kW	6,3 kW	8,7 kW	8,7 kW

відповідає (-ють) таким європейським директивам:

2006/42/EC, 2014/35/EU, 2011/65/EU, 2012/19/EU, 2014/30/EU та 2000/14/EC (Законодавчий декрет Італії № 262/2002)

та виготовлений (-і) відповідно до таких стандартів або стандартної документації:

EN 60335-1; EN 60335-2-79; EN 55014-1; EN 55014-2; EN 61000-3-2; EN 61000-3-3; EN 61000-3-11; EN 60704-1; EN 62233; EN 50581

Прізвище та адреса особи, відповідальної за випуск технічної документації: Стефано Ревербері, виконавчий директор AR

Via ML King, 3 - 41122 Modena, Italy (Італія)

Процедуру оцінки відповідності, якої вимагає директива 2000/14/EC, проведено згідно з додатком V.

Номер моделі	<b>DXPW008</b>	<b>DXPW009</b>	<b>DXPW010</b>	<b>DXPW011</b>
Вимірний рівень акустичної потужності:	102,5 дБ(A)	102,5 дБ(A)	102,5 дБ(A)	102,5 дБ(A)
Гарантований рівень акустичної потужності:	105 дБ(A)	105 дБ(A)	105 дБ(A)	105 дБ(A)

Дата: 19.07.2016 р.

**MODENA (I)**

Стефано Ревербері



Виконавчий директор

## Гарантія

Юридична сила даної гарантії діє згідно з відповідними законодавчими нормами країни, де було продано виріб (окрім випадків, визначених виробником).

Гарантія розповсюджується на матеріали, конструкцію та дефекти відповідності впродовж свого терміну дії, під час якого виробник зобов'язаний замінити дефектні частини та відремонтувати виріб, якщо він не занадто спрацьований, або замінити його.

Гарантія не розповсюджується на компоненти, які підлягають звичайному спрацюванню (клапан, поршень, прокладка для води, прокладка для масла, пружини, ущільнювальні кільця та приладдя, зокрема шланг, пістолет-розпилювач, щітки, колеса тощо).

Гарантія не розповсюджується на дефекти, що мають такі причини:

- неправильне використання, використання не за призначенням, недбалість;
- прокат або професійне використання, якщо виріб був проданий для побутового використання;
- недотримання інструкцій з обслуговування, які містяться в цьому посібнику;
- ремонт робітниками чи центрами, які не мають відповідного дозволу;
- використання неоригінальних частин або приладдя;
- пошкодження, спричинене транспортуванням, забрудненням або сторонніми предметами, нещасними випадками;
- проблеми зі зберіганням або складуванням.

Щоб скористатися гарантією, необхідно надати доказ покупки.

**Звертайтеся за допомогою, Сторінки: 285.**

**З питань технічного обслуговування двигуна HONDA звертайтеся до сервісного центру Honda:**

**www.engines.honda.com**

## Технічні характеристики

Технічні характеристики	Один.	DXPW008	DXPW009	DXPW010	DXPW011
Швидкість потоку	л/хв	10	13	15	15
Максимальна швидкість потоку	л/хв	-	-	-	-
Тиск	МПа	17	19	25	25
Максимальний тиск	МПа	19	21	27	27
Потужність	кВт	3,6	6,3	8,7	8,7
На вході	°С	60	60	60	60
Максимальний тиск на вході	МПа	1	1	1	1
Сила відштовхування пістолета-розпилювача при максимальному тиску	Н	28,90	39,70	52,50	52,50
тип мастила для насоса	кг	0,13 SAE 15W40	0,13 SAE 15W40	0,13 SAE 15W40	0,13 SAE 15W40
Тип двигуна	-	Honda GX 160, 1 чотириохтактний циліндр	Honda GX 270, 1 чотириохтактний циліндр	Honda GX 390, 1 чотириохтактний циліндр	Honda GX 390, 1 чотириохтактний циліндр
Номінальна потужність при 3600 1/хв	кВт/КС	-	-	9,5/12,9	9,5/12,9
Робоча кількість обертів	1/хв.	3300±100	3300±100	3300±100	3300±100
Паливний бак	л	-	-	6,5	6,5
Паливо	-	Неетилований бензин	Неетилований бензин	Неетилований бензин	Неетилований бензин
Рівень звукового тиску $L_{pa}$ (EN 60704-1) (K = 2,5 дБ(A))	дБ(A)	89,4	89,4	89,4	89,4
Рівень акустичної потужності $L_{WA}$ (EN 60704-1) (K = 2,5 дБ(A))	дБ(A)	105	105	105	105
Вібрація пристрою (K = 1,5 м/с <sup>2</sup> ):	м/с <sup>2</sup>	6,26	6,26	6,26	6,26
Вага	кг	30	42	50	48

**Можливі технічні модифікації!**

## البيانات الفنية

DXPW011	DXPW010	DXPW009	DXPW008	وحدة القياس	البيانات الفنية
15	15	13	10	لتر في الدقيقة	معدل التدفق
-	-	-	-	لتر في الدقيقة	القدرة القصوى
25	25	19	17	ميغاباسكال	الضغط
27	27	21	19	ميغاباسكال	الضغط الأقصى
8.7	8.7	6.3	3.6	كيلو واط	الطاقة
60	60	60	60	درجة مئوية	الحد الأقصى لحرارة الإمداد
1	1	1	1	ميغاباسكال	الحد الأقصى ضغط الإمداد
52.50	52.50	39.70	28.90	N	قوة ارتداد المسدس الرشاش عند الضغط القصوى
0.13 SAE 15W40	0.13 SAE 15W40	0.13 SAE 15W40	0.13 SAE 15W40	كغ	نوع زيت المضخة
،Honda GX 390 1 سلندر، 4 أشواط	،Honda GX 390 1 سلندر، 4 أشواط	،Honda GX 270 1 سلندر، 4 أشواط	،Honda GX 160 1 سلندر، 4 أشواط	-	موديل المحرك
12.9/9.5	12.9/9.5	-	-	كيلوواط/حصان	القدرة الاسمية: 3600/1 دقيقة
100±3300	100±3300	100±3300	100±3300	1/دقيقة	عدد لفات التشغيل
6.5	6.5	-	-	لتر	خزان الوقود
بترين، خالي من الرصاص	بترين، خالي من الرصاص	بترين، خالي من الرصاص	بترين، خالي من الرصاص	-	وقود
89.4	89.4	89.4	89.4	ديسيبل أ "dBA"	منسوب ضغط الصوت $L_{pA}$ (EN 60704-1) (2.5 = K) ديسيبل أ "dB(A)"
105	105	105	105	ديسيبل أ "dBA"	منسوب قدرة الصوت المُقاس $L_{WA}$ (EN 60704-1) (2.5 = K) ديسيبل أ "dB(A)"
6.26	6.26	6.26	6.26	م/ثا <sup>2</sup>	اهتزازات الجهاز (K = 1 م/ثا <sup>2</sup> ):
48	50	42	30	كغ	الوزن

لمبيقة تاليسعدج اراد في حد ظلفتحلا مع م



تنبيه



- 1.12 استخدام جهاز الغسيل لتنظيف الإطارات قد يلحق أضراراً بالإطارات ويشكل مصدر خطر.
- 2.12 لا توجه المياه النفاثة العالية الضغط مباشرة نحو الإطارات.
- 3.12 اضبط جهاز الغسيل على الضغط المنخفض عند العمل بالقرب من العجلات والإطارات.
- 4.12 لا تستخدم أبداً "الذراع النفاث" لغسل أي جزء من السيارة.
- 5.12 للمزيد من المعلومات يرجى قراءة الفصل: "7.8 نصائح لغسيل جيد".

## تصريح المطابقة الأوروبية (CE)

نحن، شركة Annovi Reverberi S.p.A، بومورتو (مودينا)، إيطاليا، نُصرح أن الجهاز (الأجهزة) التالي (التالية) Black+Decker:

غسالة بالضغط العالي				إسم الجهاز
DXPW011	DXPW010	DXPW009	DXPW008	رقم الموديل
8.7 كيلو واط	8.7 كيلو واط	6.3 كيلو واط	3.6 كيلو واط	استهلاك الطاقة
مُطابق (مُطابفة) لمتطلبات توجيهات الاتحاد الأوروبي التالية:				
EN 2000/14/EC، EN 2014/30/EU، EN 2012/19/EU، EN 2011/65/EU، EN 2014/35/EU، EN 2006/42/EC				

وتم إنتاجها (إنتاجها) وفقاً للوائح التالية أو الوائائق المعيارية التالية: EN 55014-1، EN 55014-2، EN 60335-1، EN 60335-2-79، EN 60704-1، EN 61000-3-3، EN 61000-3-2، EN 50581، EN 62233

اسم وعنوان المسؤول عن إصدار الملف التقني:

Stefano Reverberi / المدير العام  
41122 - مودينا، إيطاليا - Via ML King, 3

تُفُذت إجراءات تقييم المطابقة المنصوص عليها في التوجيه الأوروبي رقم 2000/14/EC وفقاً لمتطلبات الملحق الخامس.

DXPW011	DXPW010	DXPW009	DXPW008	رقم الموديل
102,5 ديسيبل أ "dBA"	102,5 ديسيبل أ "dBA"	102,5 ديسيبل أ "dBA"	102,5 ديسيبل أ "dBA"	منسوب قدرة الصوت المُقاس:
105 ديسيبل أ "dBA"	105 ديسيبل أ "dBA"	105 ديسيبل أ "dBA"	105 ديسيبل أ "dBA"	منسوب قدرة الصوت المضمون:

المدير العام

التاريخ: 19.07.2016

مودينا (I)

Stefano Reverberi

## الضمان

يخضع الضمان لأحكام البلد المباع به المنتج (ما لم تنص الشركة المصنعة على خلاف ذلك). في حالة وجود عيوب في المواد أو الصناعة أو مطابقة المواصفات القياسية أثناء فترة الضمان المحدود، فإن الشركة المصنعة تضمن استبدال المكونات المعيبة، وإصلاح المنتج بسبب التآكل المعقول أو استبداله.

لا يغطي الضمان المكونات المعرضة للتآكل الطبيعي (الصمام، والمكبس، وختم المياه، وختم النفط، والزنبرك، و حلقات OR، والاكسسوارات مثل الخرطوم، و المسدس الرشاش، و المكاس، والعجلات، الخ)

لا يغطي الضمان العيوب الناتجة عن أو بسبب:

- الاستخدام الغير السليم، أو الاستخدام الغير مقبول، أو الإهمال،
- التأخير أو للاستخدام المهني إذا تم بيع المنتج للاستخدام المنزلي.
- عدم التقيد بقواعد الصيانة المنصوص عليها بالكتيب الخاص،
- إصلاحات قام بها أشخاص أو مراكز غير مصرح لها بذلك،
- استخدام قطع غيار أو اكسسوارات غير أصلية،
- أضرار ناتجة عن الشحن والنقل أو استعمال أجسام أو مواد غريبة أو الناتجة عن حوادث،
- خلل ناتج عن ظروف التخزين والحفظ.

لاستفادة من خدمة الضمان يلزم الإدلاء بقسيمة الشراء.

للحصول على الدعم والمساعدة، يرجى الاتصال بالمحل حيث تم اقتناء المنتج.

للحصول على الدعم والمساعدة حول محرك هوندا، يرجى الاتصال بمركز خدمة هوندا: [www.engines.honda.com](http://www.engines.honda.com)

الحلول	الأسباب المحتملة	الأعطال
استبدل الفوهة	فوهة متآكلة	لا يبلغ ضغط المضخة القيمة المحددة
نظافة الفلتر (L) (الشكل 5).	فلتر المياه متسخ	
افتح صنبور المياه عن آخره	إمدادات المياه غير كافية	
تحقق من موصلات الربط	شفط الهواء	
إيقاف الجهاز و الضغط على المسدس الرشاش إلى حين خروج المياه بشكل مستمر. أعد تشغيل الجهاز.	هواء بالمضخة	
حرك الفوهة (E) نحو وضع (+) (الشكل 3)	الفوهة غير مضبوطة على الوجه السليم	تغيرات فجائية في قيمة الضغط بالمضخة
الانتظار إلى غاية استعادة المياه درجة الحرارة المناسبة	دخول الصمام الحراري حيز العمل	
ينبغي تخفيض ارتفاع الشفط	ارتفاع الشفط من حاوية مفتوحة أكبر من 0.5 متر.	
ربط الجهاز بشبكة المياه	شفط المياه من خزان خارجي	
خفض درجة الحرارة	حرارة المياه الواردة جد مرتفعة	
نظافة الفوهة (الشكل 5).	انسداد الفوهة	تسرب المياه
نظافة الفلتر (L) (الشكل 5).	فلتر الشفط (L) متسخ	
استبدال الأختار بأحد مراكز الخدمة المعتمد	تآكل أختار الربط	
يرجى استشارة مركز خدمة معتمد	تدخل صمام الأمان للفرغ الحر	
خفض درجة الحرارة (النظر بالبيانات الفنية)	حرارة المياه جد مرتفعة	
يرجى استشارة فني مركز خدمة معتمد	تآكل أختار الربط	الضجيج
حرك الفوهة (E) نحو وضع "■" (الشكل 3)	حرك الفوهة القابلة للتعديل نحو وضع الضغط العالي	
إضافة مياه لتخفيفه	كثافة المنظف عالية	
أعد استعمال الخرطوم الأصلي	استعمال خرطوم تمديد عالي الضغط	
اشطفه بماء نظيف و اعمل على إزالة أي التواءات. إذا استمر المشكل على حاله يرجى استشارة مركز خدمة معتمد.	التواء و انسداد دارة المنظف	
لا توقف نفث المياه، أثناء تشغيل الجهاز، لمدة تزيد عن 5 دقائق .	حرارة المياه داخل الفوهة تجاوزت القيمة القصوى المشار إليها في لوحة البيانات.	خروج المياه من الصمام الحراري

## الرقم التسلسلي الموديل

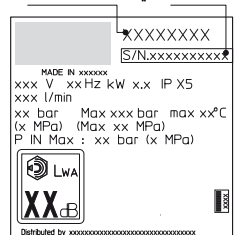

جميع أنواع الصيانة الغير مدرجة بهذا الفصل يجب القيام بها لدى أحد نقاط البيع والخدمة المعتمدة.

تحذير - خطر!



خطر الإصابة نتيجة الانطلاق العرضي للجهاز. قبل إجراء أي أعمال على الجهاز، يجب نزع قابس شمعة الإشعال.  
خطر الإصابة بحروق! تجنب لمس نظام العادم، أو أسطوانات أو زعانف التبريد عندما تكون ساخنة.

#### 1.9 تنظيف الفوهة

(1) فك الرشاش عن المسدس.

(2) إزالة الأوساخ من ثقب الفوهة مستعيناً بالأداة (C1).

#### 2.9 تنظيف الفلتر

تحقق أولاً من فلتر الشفط (L) و فلتر المنظفات (حيثما ورد) قبل كل استعمال، وإذا لزم الأمر، يمكن تنظيفها كما هو مبين.

#### 3.9 تحرير المحرك (حيثما ورد)

في حالة عدم استعمال الجهاز لمدة طويلة، قد تسبب الرواسب الجيرية في إعاقة المحرك. ولتحرير المحرك يجب تدوير العمود المرفقي بواسطة الأداة (M).

#### 4.9 تعبئة الزيت (حيثما ورد)

تعبئة الزيت من الثقب إلى غاية بلوغ المستوى الصحيح.

لمعرفة خصائص الزيت يرجى الإطلاع على الجدول "البيانات الفنية".

#### 5.9 التخزين

قبل تخزين الجهاز عند حلول فصل الشتاء، يجب تشغيلها باستعمال سائل مذيّب مقاوم للتجمد غير سام و غير مسبب للتآكل.  
يجب تخزين الجهاز في مكان جاف و محمي من الصقيع.

#### 10 التخزين والمناولة (الشكل 5) / الصفحة 19

ينبغي خزن الإكسسوارات على النحو المنصوص عليه في الشكل 5.

ينبغي نقل الجهاز على النحو المنصوص عليه في الشكل 5.

- 5.6 التوصيل المائي**  
تحذير - خطر!   
يجب شطف مياه نظيفة أو مُصفاة فقط. يجب أن يضمن سبب مياه الصنبور ما يكفي لتغطية قدرة المضخة. يجب وضع الآلة في أقرب مكان ممكن لامتدادات المياه.
- 5.8 توصيف الجهاز**  
1) أضغط ذراع الضبط على المحرك على "STOP" إلى غاية توقف المحرك ثم أعلق صنوبر الوقود.  
2) افتح المسدس الرشاش وأفرغ الضغط المتبقي داخل الأنابيب.  
3) ضع قفل الأمان (D).  
4) حرر قفل الأمان (D).  
5) افتح المسدس الرشاش وأفرغ الهواء من داخل الأنابيب.  
6) بدء تشغيل المحرك متبعا تعليمات الشركة المُصنعة المرفقة مع المحرك.
- إيقاف التشغيل**  
1) غلق صنوبر المياه.  
2) إفراغ الضغط المتبقي من المسدس الرشاش إلى حين تصريف المياه عن آخرها من الفوهة.  
3) اضغط ذراع الضبط على المحرك على "STOP" إلى غاية توقف المحرك ثم أعلق صنوبر الوقود.  
4) انزع القابس من الشموع.  
5) إفراغ و غسّل خزان المنظفات عند نهاية العمل. لغسل الخزان استعملوا مياها نظيفة بدل المنظفات.  
6) ضع قفل الأمان (D) بالمسدس الرشاش.
- إمداد واستخدام المنظفات**  
يجب تزويد المنظفات بواسطة الملحقات وبالطريقة المنصوص عليها في الفقرة 3.7.
- استخدام خرطوم ضغط عال أطول من الخرطوم الأصلي للجهاز أو استخدام أنبوب تمديد إضافي يمكن أن يقلل أو يوقف بالكامل تدفق المنظف من الخزان (حيثما ورد).  
ملء الخزان (B6) بالمنظفات القابلة للتحلل بسرعة عالية.
- نصائح لغسيل جيد**  
إذابة الأوساخ عن طريق تطبيق المنظف على الأسطح الجافة على الأسطح الرأسية، إبدأ العمل من الأسفل نحو الأعلى. اتركه لمدة 1-2 دقائق ليقوم بمفعوله، لكن دون أن يجف السطح. إبدأ الغسل بالمياه النفاثة من على بعد مسافة لا تقل عن 30 سم، بدءا من الأسفل. لا تترك مياه الشطف تقطر على المساحات الغير مغسولة.  
قد يتطلب إزالة بعض الأوساخ استعمال الحركة الميكانيكية لمكانس الغسيل. المياه النفاثة العالية الضغط ليست دائما الحل الأفضل للغسيل، لما قد تلحقه من ضرر ببعض أنواع الأسطح. يستحسن تفادي استعمال التدفق النفاث الإبري للفوهة القابلة للتعديل و الفوهة الدوارة على الأجزاء الحساسة و المكونات تحت الضغط (مثل الإطارات، و صمامات النفخ).  
الغسيل الجيد يتناسب إطرادا مع الضغط و كمية المياه.
- 7 الإعدادات (الشكل 3)/الصفحة 6**  
1.7 إعداد الفوهة (حيثما ورد)  
قم بضبط الفوهة (E) للتحكم في تدفق الماء.  
2.7 إعداد تدفق المنظفات  
لضبط تدفق المنظفات وفق الضغط الصحيح، ضع الفوهة (E) (إذا كانت مرفقة) على الوضع "■" أو قم بتكريب طقم التنظيف (C13) (حيثما ورد) كما هو موضح في الشكل.  
قم بضبط المُنظّر (F) لتحديد كمية المنظفات المتدفقة (حيثما ورد).  
3.7 إعداد ضغط العمل (حيثما ورد)  
قم بضبط المُنظّر (G) لتغيير ضغط التشغيل. يشار إلى قيمة الضغط بواسطة مقياس الضغط - المانومتر (إذا كان موجودا).
- 8 معلومات عن الاستعمال (الشكل 4)/الصفحة 6**  
1.8 الأوامر  
- مفتاح الإشعال (H).  
بدء تشغيل المحرك متبعاً تعليمات استعمال الشركة المُصنعة المرفقة مع المحرك.  
- ذراع التحكم في تدفق المياه النفاثة (I).  
تحذير - خطر!   
يجب تشغيل الجهاز بعد وضعه على سطح آمن ومستقر، كما هو مبين في الشكل 4.  
بدء التشغيل (انظر الشكل 4)  
1) افتح صنوبر المياه عن آخره.  
2) حرر قفل الأمان (D).  
3) امسك بالمسدس الرشاش مفتوحا لبضعة ثواني وبدء تشغيل المحرك متبعاً تعليمات استعمال الشركة المُصنعة المرفقة مع المحرك.  
تحذير - خطر!   
قبل تشغيل الجهاز، تأكد من تزويده بالمياه بشكل صحيح، فاستخدام الجهاز على الجاف يلحق به أضرارا بالغة؛ كما لا يجب تغطية فتحات التهوية خلال التشغيل.  
لتفادي تلف الجهاز ينبغي تجنب تشغيله على الجاف وتحقق دائما من توفر الجهاز على إمدادات مياه كافية.

## 4 معلومات عامة (الشكل 1) الصفحة 3

## 1.4 كيفية استعمال الكتيب

يعد هذا الدليل جزء لا يتجزء من الجهاز، ولهذا ننصح بالاعتناء به و الاحتفاظ به للرجوع إليه مستقبلاً، و نؤكد على ضرورة قراءته بدقة وانتباه قبل تركيب الجهاز واستخدامه. في حالة انتقال ملكية الجهاز، على البائع تسليم هذا الكتيب إلى المالك الجديد.

## 2.4 التسليم

يتم تسليم الآلة مفككة جزئياً داخل تغليف من ورق الكرتون.

يوفر الشكل 1 مكونات الجهاز المسلمة داخل التغليف.

## 1.2.4 الوثائق المرفقة بالجهاز

A1 كتيب الاستعمال و الصيانة

A2 تعليمات الأمان

A3 تصريح المطابقة

A4 شروط الضمان

A5 كتيب استعمال وصيانة المحرك

## 3.4 التخلص من التعبئة والتغليف

مواد التعبئة والتغليف مصنوعة من مواد غير ملوثة للبيئة، و لهذا يجب إعادة تدويرها أو التخلص منها وفقاً للوائح التنظيمية السارية ببلدكم.

## 5 معلومات فنية (الشكل 1) الصفحة 3

## 1.5 الاستعمال المقصود

الآلة مصممة للاستخدام الفردي لتنظيف المركبات والسيارات والقوارب، والألآت، و المياني، و ما إلى ذلك. لإزالة الأوساخ العنيدة بواسطة مياه نظيفة و مواد التنظيف الكيميائية القابلة للحل.

يسمح بغسل محركات السيارات فقط إذا تم التخلص من المياه القذرة وفقاً للوائح المحلية المعمول بها.

- حرارة المياه الواردة: انظر البيانات الواردة بلوحة الجهاز.

- ضغط المياه الواردة: الحد الأدنى 0.1 ميغاباسكال - الحد الأقصى 1 ميغاباسكال.

- حرارة تشغيل البيئة المحيطة: أعلى من 0° درجة مئوية.  
يتوافق الجهاز مع متطلبات واشتراطات المواصفات القياسية للجنة الكهروتقنية الدولية (IEC) رقم 60335-1 و IEC 60335-2-79 و IEC 60335-1.

## 2.5 مُشغل الجهاز

لتحديد المقصود من مشغل الجهاز (مهني أو غير مهني) يرجى الإطلاع على الرمز الممثل في الشكل 1.

## 3.5 الأجزاء الرئيسية

B1 محرك الاحتراق الداخلي

B2 الترس المُخفّض (حيثما ينطبق ذلك)

B3 المضخة

B4 مدسرس رشاش مجهز بقل أمان

B5 الرشاش

B6 خرطوم الضغط العالي

B7 سداة الزيت (حيثما ينطبق ذلك)

B8 الفوهات

B9 خزان المنظفات (إذا كان مرفقاً)

B10 خرطوم ملء مع فلتن

1.3.5 الإكسسوارات (إذا كانت مرفقة بالجهاز - انظر الشكل 1)

C1 أداة تنظيف الفوهة C3 ذراع

C2 طقم الفوهة الدوارة C4 البراعي

## 4.5 أجهزة السلامة

## تحذير - خطر!

⚠ لا يجب العبث أو تغيير ضبط صمام الأمان.

- صمام الأمان و /أو وحدة تخفيف الضغط.

صمام الأمان يعد أيضاً وحدة للتخفيف من الضغط. عند إغلاق

المدسرس، يفتح الصمام و يتم إعادة تدوير المياه من خلال مدخل

المضخة، أو تفرغته إلى الأرض.

- صمام حراري (D1 إذا كان مرفقاً)

عند تجاوز حرارة المياه درجة الحرارة المحددة من قبل الشركة المصنعة،

يقوم الصمام الحراري بتصريف المياه الساخنة و يشطف كمية من المياه

الباردة تعادل كمية المياه المصروفة لاستعادة درجة الحرارة المناسبة.

- قفل الأمان (D): يمنع رش المياه عن غير قصد.

## 6 التركيب (الشكل 2)/الصفحة 4-5

## 1.6 تركيب

## تحذير - خطر!

⚠ قبل إجراء أي أعمال على الجهاز، يجب نزع قابس شمعة الإشعال.

انظر الشكل 2 حول تسلسل مراحل التجميع.

## تركيب سدادات التنفيس (إذا كانت مرفقة)

لتجنب تسرب الزيوت، يتم تسليم الجهاز مزود بفوهات صب الزيت مغلقة بسدادات حمراء، والتي يجب استبدالها بسدادات التنفيس المرفقة بالجهاز.

## تركيب الفوهة الدوارة

(للموديلات المجهزة بها)

يوفر طقم الفوهة الدوارة قدرة غسيل أكبر.

قد يتزامن استخدام الفوهة الدوارة مع انخفاض في ضغط المياه قدره

25% مقارنة مع الضغط الناتج عن الفوهة القابلة للتعديل. و مع ذلك يوفر

استعماله قدرة أكبر على الغسيل بفضل التأثير الدوار للمياه النفاثة.

## 4.6 المحرك

## تحذير - خطر!

⚠ يرجى الالتزام بمحتوى الفقرة "السلامة العامة"!

1.4.6 يرجى قراءة كتيب تعليمات استعمال الشركة المُصنعة المرفق

مع المحرك قبل البدء في تشغيله لأول مرة.

والاتزام، على الخصوص، بالتحذيرات المتعلقة بالسلامة.

افحص مستوى الزيت في المحرك. لا تشغل الجهاز إذا نزل

مستوى الزيت أقل من العلامة "MIN". فمر بإضافة الزيت إذا

تطلب الأمر ذلك.

قم بملء خزان الوقود ببزبنين خالي من الرصاص. لا تستعمل

الوقود المزوج الخاص بالمحركات الثنائية الأشواط.



- 9.2.3 تبييه.** تحقق قبل كل استعمال و بشكل دوري من الشد المحكم للبراغي و الحالة الجيدة لمختلف مكونات الجهاز، و تحقق بالعين المجردة من احتمال تعرض بعض الأجزاء للكسر أو التآكل.
- 10.2.3 تبييه.** استعمل فقط منظفات متوافقة مع المواد المكونة لغشاء الخرطوم العالي الضغط / الكابل الكهربائي.
- 11.2.3 تبييه.** إبعاد الأشخاص والحيوانات لمسافة لا تقل عن 15 متر.
- 12.2.3 تبييه.** صُمم هذا الجهاز للاستخدام بمعيرة المنظفات الموردة أو الموصى بها من قبل الشركة المصنعة. استخدام منظفات أو مواد كيميائية مُعابرة قد يكون له تأثير سلبي على سلامته.
- 13.2.3 تبييه.** تجنب ملامسة المنظفات للجلد واحذر على الخصوص من ملامستها للعيون! في حالة ملامستها للعيون، يجب شطفها فوراً بماء نظيف ووافر واتصل حلالاً بالطبيب!
- 14.2.3 تبييه.** خرطوم الضغط العالي، وموصلات الربط والوصلات، كلها مهمة لسلامة الجهاز. استعمل فقط خرطوم الضغط العالي وموصلات الربط و وصلات موصى بها من قبل الشركة المصنعة.
- 15.2.3 تبييه.** لضمان سلامة الجهاز، استخدم فقط قطع غيار أصلية من إنتاج الشركة المصنعة أو من ترخيصها.
- 16.2.3 تبييه.** إدراج طقم تنظيف الخرطوم حتى بلوغ العلامة الحمراء قبل تشغيل الجهاز.
- 17.2.3 تبييه.** يجب استخدام الوقود المحددة في دليل المستخدم فقط. استخدام وقود غير مناسب ينطوي على خطر وقوع انفجارات.
- توخي الحيلة أثناء تزويد محركات البنزين بالوقود، لتجنب ملامسة الوقود للأسطح الساخنة.
- 18.2.3 تبييه.** اتبع تعليمات السلامة المنصوص عليها في كتيبات استعمال محركات البنزين.
- 19.2.3 تبييه.** عند استخدام الجهاز داخل أماكن مغلقة، تحقق من وجود تهوية كافية ومن تصريف غازات العادم نحو الخارج (خطر التسمم).
- لا ينبغي إغلاق أو إعاقة فتحة مخرج غازات العادم أبداً.
- تحقق من ابتعاد غازات العادم عن منافذ التهوية.
- 20.2.3 تبييه.** أثناء نقل الجهاز يجب إيقاف المحرك وتثبيت الجهاز بشكل آمن.



- 8.1.3 تنبيه.** لا توجه المياه النفاثة نحو شخصك أو نحو آخرين لتنظيف الملابس أو الأحذية.
- 9.1.3 تنبيه.** لا تستعمل الجهاز في الخارج تحت الأمطار.
- 10.1.3 تنبيه:** لا يجب السماح للأطفال و الأشخاص الغير مؤهلين أو الذين لم يطلعوا على كتيب التعليمات بتشغيل الجهاز.
- 11.1.3 تنبيه.** لا يجب قفل زناد الرشاش في وضع التشغيل.
- 12.1.3 تنبيه.** تحقق من وجود لوحة المواصفات الفنية على الجهاز، و تنبيه البائع في حالة غيابها. لا يجب استخدام الأجهزة الغير مصحوبة بلوحة مواصفات فنية مُلصقة على هيكلها، لكونها مجهولة المواصفات و تشكل بالتالي مصدرا محتملا للخطر.
- 13.1.3 تنبيه.** لا يجب العبث أو تغيير معايرة صمام الضبط وأجهزة الأمان.
- 14.1.3 تنبيه.** لا تغير القطر الأصلي للفوهة النفاثة.
- 15.1.3 تنبيه.** تجنبوا مرور عربات فوق خرطوم الضغط العالي.
- 16.1.3 تنبيه.** لا يجب تحريك الجهاز بسحبه من خرطوم الضغط العالي.
- 17.1.3 تنبيه.** لا يجب توجيه المياه النفاثة العالية الضغط نحو إطارات السيارات أو صمامات الإطارات أو نحو أي مكونات أخرى تحت الضغط قد يشكل خطرا. تجنبوا استخدام الفوهة الدوارة و ابتعدوا لمسافة لا تقل عن 30 سم عن المياه النفاثة أثناء التنظيف.
- 18.1.3 تنبيه.** يحظر استخدام أكسسوارات غير الأصلية، أو غير منصوص عليها لهذا النموذج. يمنع إجراء أي تعديلات على الجهاز، خلاف ذلك يلغي مصادقية تصريح المطابقة و يصبح باطلا و يخلي مسؤولية الصانع من التبعات القانونية المدنية والجنائية.
- 19.1.3 تنبيه.** تجنب الانحناء فوق فتحة مخرج غازات العادم أو لمسها. (خطر الإصابة بحروق).
- 20.1.3 تنبيه.** تجنب لمس نظام العادم، أو أسطوانات أو زعانف التبريد عندما تكون ساخنة. (خطر الإصابة بحروق).
- 2.3 تحذيرات: ما ينبغي القيام به**
- 1.2.3 تنبيه.** يجب حماية جميع الموصلات الكهربائية من المياه النفاثة.
- 2.2.3**
- تنبيه.** قد يسبب الضغط العالي في ثائر القطع، و لهذا يجب ارتداء ملابس واقية (معدات الحماية الشخصية) لتوفير الحماية والحفاظ على سلامة العامل.
- 3.2.3 تنبيه:** قبل إجراء أي أعمال على الجهاز، يجب نزع قابس شمعة الإشعال. خطر الإصابة نتيجة الانطلاق العرضي للجهاز.
- 4.2.3 تنبيه.** بسبب قوة الارتداد المضادة، يجب الإمساك الجيد بالرشاش عند الضغط على الزناد.
- 5.2.3 تنبيه.** يرجى مراعاة تعليمات الهيئة المحلية للمياه. وفقا للوائح اللجنة الكهروتقنية الدولية (IEC) رقم 2-79-60335، يمكن وصل الجهاز مباشرة إلى شبكة المياه العمومية العذبة، فقط إذا توفرت أنابيب المنبع على صمام عدم الرجوع مزود بجهاز للإفراغ من النوع BA مطابق لمواصفات EN 12729. يمكن طلب صمام عدم الرجوع المزود بجهاز للإفراغ من الشركة المصنعة.
- 6.2.3 تنبيه.** المياه المتدفقة داخل صمامات عدم الرجوع غير صالحة للشرب.
- 7.2.3 تنبيه.** صيانة و / أو إصلاح المكونات الكهربائية يجب أن تتم على يد فنيين مؤهلين.
- 8.2.3 تنبيه.** يجب تفريغ الجهاز من الضغط المتبقي قبل فصل خرطوم الضغط العالي.



ممنوع، تشير إلى أن القوانين الوطنية قد تمنع ربط الجهاز بشبكة توزيع مياه الشرب.



علامة تحذير، تشير إلى عدم توجيه المياه النفاثة نحو الأشخاص، أو الحيوانات، أو المعدات الكهربائية أو نحو المنتج نفسه. يُصنف هذا المنتج ضمن درجة العزل من الفئة الثانية II. وهذا يعني أن الجهاز مزود بعزل مَقوى أو عزل مزدوج (فقط إذا كان الرمز موجوداً على الجهاز).



الجهاز مُصنف في فئة العزل الأولى I. وهذا يعني أن الجهاز مزود بعزل مَقوى أو عزل مزدوج (فقط إذا كان الرمز موجوداً على الجهاز).



يُطابق هذا الجهاز التوجيهات الأوروبية السارية.



الأيقونة E1 - تشير إلى أن القانون يلزم **بعدم التخلص** من الآلة ضمن النفايات المنزلية، و إمكانية إعادة تسليمها إلى الموزع عند اقتناء آلة جديدة؛ لا يجب إعادة استعمال المكونات الكهربائية والإلكترونية للآلة بما لا يناسب، بسبب احتوائها على مواد ضارة بالصحة.



استخدام واقيات الأذن.



استخدام قناع واقي.



استخدام معدات وقاية الجهاز التنفسي.



استخدام قفازات واقية.



استخدام أحذية السلامة.



استخدام ملابس واقية.



### 3 تعليمات الأمان/مخاطر كاملة

#### 1.3 تحذيرات: ما لا ينبغي القيام به

- 1.1.3 **تبييه.** لا تسمح للأطفال باستعمال الجهاز، بل ينبغي مراقبتهم والحؤول دون اللعب به.
- 2.1.3 **تبييه.** يمكن للمياه النفاثة أن تتحول إلى مصدر خطر إذا ما استخدمت بشكل غير صحيح.
- 3.1.3 **تبييه.** لا تستعمل الآلة بمعية مواد قابلة للاشتعال، أو مواد سامة أو مواد لا تلائم الاستعمال السليم للآلة نفسها. يحظر استعمال الآلة بأماكن قابلة للاشتعال أو الانفجار.
- 4.1.3 **تبييه.** خطر الانفجار. لا تستعمل سوائل قابلة للاشتعال.
- 5.1.3 **تبييه.** لا توجه المياه النفاثة نحو الأشخاص أو الحيوانات.
- 6.1.3 **تبييه.** لا توجه المياه النفاثة نحو الجهاز نفسه، أو نحو مكوناتها الكهربائية أو أي أجهزة كهربائية أخرى.
- 7.1.3 **تبييه.** لا تستعمل الجهاز داخل نطاق يتواجد به أشخاص لا يرتدون ملابس واقية.



## 1 تعليمات الأمان

1.1 الجهاز الذي بوزنكم هو نتاج التكنولوجيا العالية المطورة على يد واحدة من الشركات الأوروبية الرائدة في مجال غسالات الضغط العالي. ولتحصول على أفضل النتائج، أعدنا هذا الكتيب ونرجو منكم قراءته بعناية والتقيد بمحتوياته عند كل استخدام. عند توصيل الآلة، واستخدامها أو صيانتها نرجو منكم اتخاذ جميع الاحتياطات الممكنة لضمان سلامتكم وسلامة الآخرين المتواجدين بالقرب منكم. نحثكم على قراءة التعليمات بعناية والامتثال لمتطلبات الأمان، فتجاهلها قد يشكل خطراً على صحة وسلامة الأشخاص أو التسبب في أضرار مادية.

## 2 رموز المعلومات

1.2 يرجى احترام جميع العلامات المُشار إليها في اللوحات والرموز الملصقة على الجهاز وكذا جميع التعليمات الواردة في هذا الكتيب. الرموز الملصقة على الجهاز والواردة في الكتيب مناسبة للجهاز الذي تم اقتناؤه فقط. تأكد دائماً من وجود الرموز واللوحات ملصقة على الجهاز ومن سلامتها ووضوحها؛ خلاف ذلك يرجى استبدالها بأخرى في نفس المكان الأصلي.

⚠ تحذير- خطر

📖 يرجى قراءة هذه التعليمات بدقة واتباه قبل الاستعمال.

🏠 الأيقونة E2 (إذا كان الرمز موجود في الشكل 1) - فهذا يعني أن الجهاز مخصص للاستخدام المهني، أي من قبل أشخاص تتوفر لديهم الخبرة والمعرفة الفنية والجوانب التنظيمية والتشريعية والقدرة على أداء المهام الضرورية لاستخدام وصيانة الجهاز. لا يجوز استخدام الجهاز من قبل أشخاص (بما في ذلك الأطفال) من ذوي القدرات البدنية، أو الحسية أو الذهنية المحدودة، أو الذين تعوزهم الخبرة أو المعرفة.

🏠 الأيقونة E3 (إذا كان الرمز موجود في الشكل 1) - فهذا يعني أن الجهاز مخصص للاستخدام الغير المهني (المنزلي). يجوز استخدام الجهاز من قبل أشخاص من ذوي القدرات البدنية، أو الحسية أو الذهنية المحدودة، أو الذين تعوزهم الخبرة أو المعرفة، فقط تحت المراقبة وإشراف مسؤول، و فقط في حالة تدريبهم وتأهيلهم لاستخدام الجهاز على نحو سليم، و على دراية بالمخاطر المترتبة عن استعماله.

🔌 مكونات متحركة لا تلمس.

⚠ خطر الإصابة بحروق! تنبيه: مكونات ساخنة!

⚠ خطر التسمم! تجنب استنشاق غازات العادم.

0 موضع قاطع التيار مُطفأً

1 موضع قاطع التيار مُستعل

🔊 مستوى قوة الصوت مضمون





# Services

Belgique et Luxembourg België en Luxemburg	DEWALT - Belgium BVBA Egide Walschaertsstraat 16 2800 Mechelen	Tel: NL 32 15 47 37 63 Tel: FR 32 15 47 37 64 Fax: 32 15 47 37 99	www.dewalt.be
Czech Republic	BAND SERVIS CZ S.R.O. K PASEKAM 4440 760 01 ZLÍN, CZECH REPUBLIC	Tel.: +420 577 008 550 Fax.: +420 577 008 559	www.dewalt.cz www.bandservis.cz
Danmark	DEWALT Roskildevej 22 2620 Albertslund		www.dewalt.dk kundeservice.dk@sbdinc.com
Deutschland	DEWALT Richard Klinger Str. 11 65510 Idstein	Tel: 06126-21-1 Fax: 06126-21-2770	www.dewalt.de infodwge@sbdinc.com
Ελλάς	DEWALT (Ελλάς) A.E. ΕΔΡΑ-ΓΡΑΦΕΙΑ : Στράβωνος 7 & Λ. Βουλιαγμένης, Γλυφάδα 166 74, Αθήνα SERVICE : Ημερος Τόπος 2 (Χάνι Αδάμ) – 193 00 Ασπρόπυργος	Τηλ: 00302108981616 Φαξ: 00302108983570	www.dewalt.gr Greece.Service@sbdinc.com
España	DEWALT Ibérica, S.C.A. Parc de Negocios "Mas Blau" Edificio Muntadas, c/ Bergadá, 1, Of. A6 08820 El Prat de Llobregat (Barcelona)	Tel: 934 797 400 Fax: 934 797 419	www.dewalt.es respuesta.postventa@sbdinc.com
Estonia	AS TALLMAC MUSTAME TEE 44, EE-10621 TALLINN	T: +372 6562999 F: +372 6562855	www.tallmac.ee/est
France	DEWALT 5, allée des Hêtres CS60105, 69579 Limonest Cedex	Tel: 04 72 20 39 20 Fax: 04 72 20 39 00	www.dewalt.fr scuf@sbinc.com
Schweiz Suisse Svizzera	DEWALT In der Luberzen 42 8902 Urdorf	Tel: 044 - 755 60 70 Fax: 044 - 730 70 67	www.dewalt.ch service@rofoag.ch
Hungary	ROTEL KFT. 1163 BUDAPEST, THÖKÖLY ÚT 17.	Tel +36 1 404-0014 Fax+36 1 403-2260	service@rotelkft.hu

Ireland	DEWALT 210 Bath Road; Slough, Berks SL1 3YD, UK	Tel: +44 (0)1753 511234 Fax: +44 (0)1753 512365	www.dewalt.ie
Italia	DEWALT via Energypark 20871 Vimercate (MB), IT	Tel: 800-014353 39 039 9590200 Fax: 39 039 9590313	www.dewalt.it
Latvia	LIC GOTUS SIA ULBROKAS STR. LT - 1021 RĪGA	T: +371 67556949 F: +371 67555140	www.licgotus.lv
Lithuania	UAB ELREMTA OU NERIES KR. 16E LT - 48402 KAUNAS	T+: 370-685-29035 F: +370-37-406540	info@elremta.lt
Nederlands	DEWALT Netherlands BV Postbus 83	Tel: 31 164 283 063 Fax: 31 164 283 200	www.dewalt.nl
Norge	DEWALT Postboks 4613, Nydalen 0405 Oslo		www.dewalt.no kundeservice.no@sbdinc.com
Österreich	DEWALT Werkzeug Vertriebsges m.b.H Oberlaaerstrasse 248, A-1230 Wien	Tel: 01 - 66116 - 0 Fax: 01 - 66116 - 614	www.dewalt.at service.austria@sbdinc.com
Poland	ERPATECH UL. BAKALIOWA 26 05-080 MOŚCISKA	Tel.: +48 22 431 05 00 Fax.: +48 22 468 87 35	www.dewalt.pl www.erpatech.pl/serwis serwis@erpatech.pl
Portugal	DEWALT Limited, SARL Centro de Escritórios de Sintra Avenida Almirante Gago Coutinho, 132/134, Edifício 14 2710-418 Sintra	Tel: 214 66 75 00 Fax: 214 66 75 80	www.dewalt.pt resposta.posvenda@sbdinc.com
Romania Bulgaria	STANLEY BLACK & DECKER PHOENICIA BUSINESS CENTER STRADA TURTURELELOR, NR 11A, ETAJ 6, MODUL 15, SECTOR 3 BUCURESTI	T: +4021.320.61.04/05 F: +4037.225.36.84	www.dewalt.ro

Slovakia	BAND SERVIS S.R.O. PAULINSKA 22 917 01 TRNAVA, SLOVAKIA	Tel.: +421 335 511 063 Fax.: +421 335 512 624	www.bandservis.sk
Slovenia Croatia Bosnia- Herzegovina Serbia	G-M&M D.O.O. BRVACE 11 1290 GROSUPLJE SLOVENIJA	T: +386 01 78 66 500 F: +386 01 78 63 023	www.g-mm.si gmm@g-mm.si
Suomi	DEWALT PL 47 00521 Helsinki		www.dewalt.fi asiakaspalvelu.fi@sbdinc. com
Sverige	DEWALT Box 94 431 22 Mölndal		www.dewalt.se kundservice.se@sbdinc.com
Türkiye	KALE Hırdavat ve Makina A.Ş. Defterdar Mah. Savaklar Cad. No:15 Edirnekapı / Eyüp / İSTANBUL 34050 TÜRKİYE	Tel: 0212 533 52 55 Faks: 0212 533 10 05	www.dewalt.com.tr
United Kingdom	EWALT 210 Bath Road; Slough, Berks SL1 3YD	Tel: 01753-567055 Fax: 01753-572112	www.dewalt.co.uk emeaservice@sbdinc.com







**DEWALT**®

©DeWalt Works 2016

Manufactured and distributed under licence by:

Annovi Reverberi S.p.A.

Via M.L. King 3

41122 Modena (Italy)

[www.annovireverberi.it](http://www.annovireverberi.it)